

ARCHEOLOGICKÝ ÚSTAV AKADEMIE VĚD ČESKÉ REPUBLIKY
V BRNĚ

PŘEHLED VÝZKUMŮ
39 (1995-1996)

ISSN 1211-7250
ISBN 80-86023-17-6

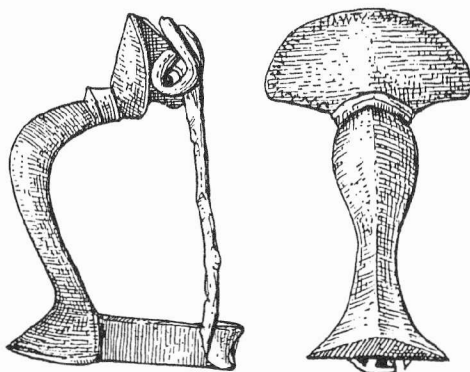

BRNO 1999

PŘEHLED VÝZKUMŮ 39 (1995-1996)

Vydává:	Archeologický ústav AV ČR Brno Královopolská 147, 612 00 Brno E-mail: ps@iabrno.cz http://www.iabrno.cz/3ca.htm
Odpovědný redaktor:	PhDr. Jaroslav Tejral, DrSc.
Redakce a příprava pro tisk:	Mgr. Balázs Komoróczy, Ing. Petr Škrdla
Na titulním listě:	Římská bronzová kolínkovitá spona z Mušova
Kresba:	Lubomíra Trávničková
Tisk:	Bekros
Náklad:	350 ks

Publikace neprošla redakční ani jazykovou úpravou.

Published by:

AÚ AV ČR Brno, Královopolská 147, 612 00

All rights reserved.

© 1999 by the Authors and IA AS CR Brno.

ARCHEOLOGICKÝ ÚSTAV AKADEMIE VĚD ČESKÉ REPUBLIKY
V BRNĚ

PŘEHLED VÝZKUMŮ 39 (1995-1996)

ISSN 1211-7250
ISBN 80-86023-17-6

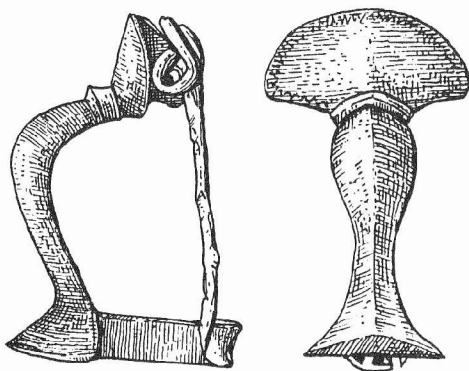

PD 4423 / 39. 1995-1996. (1999)



1178/00

BRNO 1999

S 9990385 491

850,-



Odešel profesor Josef Poulík

Dne 9. března 1998 se moravští archeologové společně s kolegy z Čech, ze Slovenska, Rakouska a Německa a s širokou brněnskou veřejností rozloučili s dlouholetým ředitelem Archeologického ústavu ČSAV v Brně, prof. PhDr. Josefem Poulíkem, DrSc.

Prof. Poulík se narodil 6.8.1910 v Jiřkovících, v kraji bohatém na archeologické památky. Ty jakoby mu již v dětském věku učarovaly. Od nejtělejšího mládí je zachraňoval a zúčastňoval se jejich vykopávek. Vystudoval textilní střední školu, avšak místo do textilního průmyslu, šel do Moravského zemského muzea, aby alespoň jako pomocný pracovník byl ve styku s archeologií. Doplnil si maturitu na reálném gymnasiu a v předvečer války začal studovat prehistorii na univerzitě v Brně. Uzavření českých vysokých škol na podzim 1939 mu znemožnilo řádné studium. Nerezignoval však. Zaměřil své bádání na slovanské památky. Prováděl v těžkých dobách jejich výzkum v terénu i v muzejních sbírkách a připravil disertační práci „Staroslovanská Morava“. Promoval v roce 1946 na Karlově univerzitě u prof. Eisnera. Již během války navázal úzké kontakty s pražským Státním archeologickým ústavem (SAÚ) a jeho ředitelem Jaroslavem Böhmem. V roce 1945 byl pověřen řízením pobočky SAÚ v Brně. Pod jeho vedením se stala brněnská pobočka v roce 1952 součástí ČSAV a v šedesátých letech potom

samostatným ústavem ČSAV, který byl koordinačním střediskem archeologického výzkumu pro Moravu a Slezsko. V Archeologickém ústavu ČSAV vyrostl prof. Pouлік v osobnost evropského formátu. Evropský věhlas získal svými mimořádnými objevy, z nichž vynikají především staroslovanské Mikulčice. Vřelé přijetí v nejširší veřejnosti mu zajistil jeho přirozený demokratický cit. Přednášel o svých objevech se stejným zápalem jak badatelům na univerzitách a na mezinárodních kongresech, tak i prostým lidem na moravských vesnicích a žákům a studentům na školách. V krátkém nekrologu nelze podrobně zhodnotit celé životní dílo J. Poulíka, které 45 let vyrůstalo v rámci brněnského Archeologického ústavu, v jehož čele po celou tuto dobu stál. Je možno pouze načrtnout několik rysů badatele a člověka a to tak, jak se jevil nejbližším spolupracovníkům a podřízeným. Začátky v poválečné pobočce ústavu v Brně byly skromné. Většina tehdejších archeologů na Moravě pocházela z generace zanícených amatérů třicátých let. Noví adepti teprve nastupovali na univerzitu. První rozsáhlé výzkumy na jižní Moravě prováděl proto J. Pouлік sám. Základ rozvoje pracoviště položil zaměstnáním technických pracovníků - fotografa, kresliče, spolehlivé sekretářky a několika terénních techniků. Ti pak vytvářeli dobré zázemí i pro výzkumnou práci postupně nastupujících mladých archeologů. Rozvoj ústavu umožnilo jeho začlenění do ČSAV. Zásluhou J. Poulíka je, že se v těžkých politických poměrech nedal spoutat kádrovými normami a vybíral spolupracovníky podle jejich odborných schopností. Tak vytvořil v padesátých letech tvůrčí kolektiv, který mohl provádět nejen desítky záchranných akcí na celé Moravě, nýbrž i velké systematické výzkumy z různých předhistorických období od paleolitu až do slovanské mladší doby hradištní. J. Pouлік byl na jedné straně přísný šéf, který svědomitě podřízené kontroloval a vyžadoval hodně dobré práce, na druhé straně ale uměl přátelsky poradit a pochopit různé problémy svých spolupracovníků. Dokázal stmelit různorodé členy ústavu ve společenství zapálené pro archeologický výzkum. Velkolepé výzkumy ústavu, z nichž vysoko vyčnívaly prof. Poulíkem objevené velkomoravské Mikulčice, přiváděly také do ústavu četné zahraniční hosty, kteří všichni oceňovali nejen samotné nálezy, nýbrž i přátelskou atmosféru ústavu, vytvářenou jeho ředitelem. Ten pak dovedl při svých cestách do zahraničí připravit dobré podmínky pro studijní pobyty pracovníků ústavu v dobách, kdy výjezdy do ciziny nebyly zcela běžné.

Vrcholu popularity dosáhl prof. Pouлік v šedesátých letech. Do jeho života zasáhl stejně hluboko jako do vývoje celého národa kritický rok 1968. Přebíratné dění znemožnilo spravedlivé ocenění ústavu za náročnou realizaci úspěšné státně reprezentační výstavy Velká Morava, kterým mělo být postavení pro ústav vyprojektované budovy. Zdánlivá kariéra J. Poulíka po roce 1970 mu zdaleka nepřinášela to vnitřní uspokojení, kterého se mu dostávalo v upřímném ovzduší relativně malého, úspěšného pracoviště. Téměř dvojnásobný personální nárůst ústavu umožnil provedení rozsáhlých záchranných výzkumů, nepřispěl ale k potřebnému rozvoji teoretického bádání, k němuž ústav shromáždil téměř nepřehledný fond památek. Smutnou skutečností zůstává, že právě výzkum slovanského období, kterému J. Pouлік zasvětil podstatnou část svého života, se v ústavu v posledních letech jeho vedení dostal do určité krize. Později panu profesorovi nezpůsobilo potěšení ani nezbytné rozdělení ústavu v transformačním procesu Akademie. Nemohl to již pochopit. Nikdo mu nevysvětlil, že i pro ústav platí, jak to dříve často sám zdůrazňoval: "má dáti - dal", a že to "má dáti" znamená také vyhodnotit vykopané památky, udělat z nich cenné hmotné historické prameny a na jejich základě teoretickým studiem přispět k pravdivému poznání pravěkých a raně historických dějin. S lítostí jsme sledovali, že základní pracoviště, které založil a pod jehož vedením dlouhou dobu rozkvétalo, se mu stalo jakoby cizím. Přece však i my jsme viděli, že až do poslední doby mu nebyl zcela lhostejný osud archeologického bádání na Moravě a tedy ani osud Archeologického ústavu AV ČR.

Profesor Josef Pouлік spojil svůj osud od mládí s archeologií. Žil plný život v nelehkých historických podmínkách, s nimiž se snažil vždy svým způsobem optimálně vyrovnat. Pevnou oporou v životě mu byla jeho maminka, relativně prostá venkovská žena, a jemná vzdělaná paní, jeho manželka Julie. Jejich vliv mu dával sílu k osobnímu přiznání svých omylů a nedostatků i k přijetí někdy snad tvrdé kritiky svého počínání. Pán života a smrti mu dal do nejvyššího věku duševní svěžest, nabídl mu hodně času k zamyšlení a zhodnocení celoživotního snažení. Když ho dne 28.2.1998 povolal, byl nepochybně pan profesor dobře připraven. Všichni pracovníci Archeologického ústavu budou vzpomínat na všechno kladné, co pro rozvoj ústavu vykonal, a na krásná léta, která pod jeho vedením prožili.

Čeněk Staňa

Obsah:

STUDIE A KRÁTKÉ ČLÁNKY

J.Svoboda	Metody, analogie a interpretace v paleolitickém výzkumu	17
V.Sládek	O původu anatomicky moderního člověka (<i>H. sapiens sapiens</i>): přehled teorií a modelů	35
P.Škrdla, R.Musil	Jarošov II - Nová stanice gravettienu na Uherskohradištsku	47
P.Škrdla	Gravettské kamenné retušery a počátky technologie broušení kamene	63
P.Kos	Nález pravěké keramiky a fosilních kostí v Jeskyni Malý Lesík u Březiny	75
J.Tejrál	Zum Stand der archäologischen Forschung über den römischen militärischen Eingriff in Gebieten nördlich der Donau	81
B.Komoróczy	Zpráva o výzkumu fortifikace římského krátkodobého tábora a objektů sídliště z doby římské na lokalitě Mušov–Na Pískách v letech 1995-1996	165
M.Kazanski	L'armement slave du haut moyen-age (Ve-VIIe siecles). A propos des chefs militaires et des guerriers professionnels chez les anciens Slaves	197

PŘEHLED VÝZKUMŮ NA MORAVĚ A VE SLEZSKU

PALEOLIT

BÍLOVEC (okr. Nový Jičín)	J.Diviš	241
BRANKA (okr. Opava)	L.Jarošová	242
BRNO - LÍŠEŇ (okr. Brno)	P.Škrdla, V.Sládek	243
DEŠOV (okr. Třebíč)	P.Obšusta	245
DIVNICE (okr. Zlín)	P.Škrdla	246
DOLNÍ VĚSTONICE (okr. Břeclav)	P.Škrdla	247
MIKULČICE (okr. Hodonín)	P.Škrdla, L.Poláček, J.Škojec	249
MOKRÁ (okr. Brno)	P.Škrdla	258
OPATOVICE (okr. Vyškov)	J.Svoboda	261
OTICE (okr. Opava)	L.Jarošová	266
PAVLOV (okr. Břeclav)	J.Svoboda, P.Škrdla	266
PETŘKOVICE (okr. Ostrava-město, okr. Ostrava)	L.Jarošová	269
STACHOVICE (okr. Nový Jičín)	J.Diviš, D.Fryč	270
UHERSKÉ HRADIŠTĚ - JAROŠOV (okr. Uherské Hradiště)	P.Škrdla	274

NEOLIT

BÍLOVICE-LUTOTÍN (okr. Prostějov)	M.Šmíd	277
ČELECHOVICE NA HANÉ (okr. Prostějov)	M.Šmíd	277
DOMAŽELICE (okr. Přerov)	J.Peška, M.Bém	277
CHOLINA (okr. Olomouc)	M.Šmíd	277
IVANOVICE U BRNA (okr. Brno - město)	M.Geisler	278
KLADNÍKY (okr.Přerov)	J.Peška, M.Bém	278
KOJETÍN (okr. Přerov)	M.Kalábek	279
KOSTELEC NA HANÉ (okr. Prostějov)	Z.Čižmář, M.Šmíd	279
KUŘIM (okr.	M.Bálek , A.Matějíčková	280
MOKRÁ (okr. Brno-venkov)	P.Škrdla	281
MOKRÁ (okr. Brno-venkov)	P.Kos	285
MOSTKOVICE (okr. Prostějov)	M.Šmíd	287
MOSTKOVICE (okr. Prostějov)	M.Šmíd	287
MOSTKOVICE (okr. Prostějov)	M.Šmíd	287
OCHOZ (okr. Brno-venkov)	P.Kos	288
ONDRATICE (okr. Prostějov)	P.Fojtík	288
PAVLOVICE U PŘEROVA (okr.Přerov)	J.Peška, M.Bém	289
PŘÁSLAVICE - KOCOUROVEC (okr. Olomouc)	M.Kalábek	289
PŘÍLOŽANY (okr. Třebíč)	P.Obšusta	290
SELOUTKY (okr. Prostějov)	P.Procházková	291
SYROVICE (okr. Brno - venkov)	M.Geisler	292
TUROVICE (okr. Přerov)	J.Peška, M.Bém	294
VÝČAPY (okr. Třebíč)	P.Obšusta	294
E N E O L I T		
DRNOVICE (okr. Vyškov)	B.Mikulková	301
KLADNÍKY (okr. Přerov)	J.Peška, M.Bém	301
OSEK NAD BEČVOU (okr. Přerov)	J.Diviš	301
PAVLOVICE U PŘEROVA (okr.Přerov)	J.Peška, M.Bém	302
PŘEROV II - PŘEDMOSTÍ (okr. Přerov)	Z.Schenk	304
SUŠICE (okr. Přerov)	J.Diviš	304
VELKÁ BÍTEŠ (okr. Žďár nad Sázavou)	L.Šebela, M.Kubala	307
VYŠKOV - NOSÁLOVICE (okr. Vyškov)	B.Mikulková	308
D O B A B R O N Z O V Á		
BOROTICE (okr. Znojmo)	S.Stuchlík	315
BRATČICE (okr. Brno-venkov)	P.Kos	315
BUK (okr. Přerov)	M.Kalábek	316
HODĚJICE (okr. Vyškov)	P.Kos	316

KLENTNICE (okr. Břeclav)	P.Kos	317
MODŘICE (okr. Brno - venkov)	P.Kos	319
MYSLEJOVICE (okr. Prostějov)	P.Procházková	319
OHROZIM (okr. Prostějov)	P.Fojtík	319
OLOMOUC - SLAVONÍN (okr. Olomouc)	J.Peška, M.Bém	321
OLOMOUC - SLAVONÍN (okr. Olomouc)	J.Peška, M.Bém	322
OTNICE (okr. Vyškov)	P.Kos	324
PROSTĚJOV (okr. Prostějov)	P.Procházková	324
PROSTĚJOV - ČECHOVICE (okr. Prostějov)	P.Dohnalová, P.Procházková	326
PŘÁSLAVICE (okr. Olomouc)	M.Kalábek	326
SELOUTKY (okr. Prostějov)	P.Procházková	327
SLATINICE (okr. Olomouc)	M.Přichystal	328
SLAVKOV (okr. Vyškov)	P.Kos	329
SOBOTOVICE (okr. Brno-venkov)	M.Geisler	329
TVAROŽNÁ (okr. Brno-venkov)	P.Kos	330
ÚJEZD U BRNA (okr. Brno - venkov)	M.Geisler	331
ÚJEZD U BRNA (okr. Brno - venkov)	M.Geisler	331

DOBA ŽELEZNÁ

BRATČICE (okr. Brno-venkov)	P.Kos	337
BRATČICE (okr. Brno-venkov)	P.Kos	339
BRNO (okr. Brno-město)	P.Vitula	339
DAMBOŘICE (okr. Hodonín)	M.Geisler	341
DOLNÍ VĚSTONICE (okr. Břeclav)	S.Stuchlík	341
DOLNÍ ÚJEZD (okr. Přerov)	P.Vitula, M.Kalábek	342
DRNOVICE (okr. Vyškov)	B.Mikulková	344
DRNOVICE (okr. Vyškov)	B.Mikulková	344
HERŠPICE (okr. Vyškov)	P.Kos	347
JAROMĚŘICE NAD ROKYTNOU (okr. Třebíč)	P.Obšusta	348
KUČEROV (okr. Vyškov)	B.Mikulková	348
MODŘICE (okr. Brno - venkov)	M.Geisler	349
MORAVSKÉ BRÁNICE (okr. Brno-venkov)	P.Vitula	349
NOVÉ BRÁNICE (okr. Brno-venkov)	P.Vitula	350
PŘÁSLAVICE (okr. Olomouc)	P.Vitula, M.Kalábek	350
PŘEROV II - PŘEDMOSTÍ (okr. Přerov)	Z.Schenk	351
PŘÍLOŽANY (okr. Třebíč)	P.Obšusta	352
SYROVICE (okr. Brno-venkov)	P.Kos	353
TVAROŽNÁ (okr. Brno - venkov)	P.Kos	354
URČICE (okr. Prostějov)	Z.Čizmář	355

DOBA ŘÍMSKÁ A STĚHOVÁNÍ NÁRODŮ

BOHDALICE (okr. Vyškov)	B.Mikulková	359
HODĚJICE (okr. Vyškov)	P.Kos	360
KOZLANY (okr. Vyškov)	B.Mikulková	360
MUŠOV (okr. Břeclav)	B.Komoróczy	360
MUŠOV (okr. Břeclav)	B.Komoróczy	366
SLAVONÍN (okr. Olomouc)	M.Šmíd	370

STŘEDOVĚK A NOVOVĚK

BLANSKO (okr. Blansko)	J.Doležel	373
BOSKOVICE (okr. Blansko)	J. Sadílek	375
BRNO (okr. Brno-město)	R. Procházka	375
BRNO (okr. Brno-město)	R. Procházka	375
BRNO (okr. Brno-město)	R. Procházka	377
BRNO (okr. Brno-město)	R. Procházka	378
BRNO (okr. Brno-město)	R. Procházka	378
BRNO (okr. Brno-město)	R. Procházka	379
BRNO (okr. Brno-město)	R. Procházka	380
BRNO (okr. Brno-město)	R. Procházka	380
BRNO (okr. Brno-město)	R. Procházka	381
BRNO (okr. Brno-město)	R. Procházka	382
BRNO (okr. Brno-město)	R. Procházka	383
BRNO (okr. Brno-město)	M. Peška	384
BRNO (okr. Brno-město)	M. Peška	384
BRNO (okr. Brno-město)	M. Peška	385
BRNO (okr. Brno-město)	M. Peška	385
BRNO (okr. Brno-město)	R. Zatloukal	386
BŘEZINA (okr. Blansko)	P. Kos	386
BUKOVANY (okr. Hodonín)	M. Hložek	387
DOLANY (okr. Olomouc)	M. Kalábek	388
DOLNÍ KOUNICE (okr. Brno-venkov)	P. Kos	388
DOLNÍ KOUNICE (okr. Brno-venkov)	P. Kos	390
DOUBRAVNÍK (okr. Žďár n. Sázavou)	J. Doležel	391
HLÍNA (okr. Brno-venkov)	J. Doležel	392
HOLŠTEJN (okr. Blansko)	J. Doležel	395
HOLUBICE (okr. Vyškov)	P. Vitula	396
HORÁKOV (okr. Brno-venkov)	P. Kos	396

HOŘICE (okr. Blansko)	J. Doležel	398
HRÁDEK (okr. Znojmo)	J. Doležel, J. Horák	399
HRANICE (okr. Přerov)	J. Kohoutek	401
IVANČICE (okr. Brno-venkov)	J. Doležel	401
IVANČICE (okr. Brno-venkov)	J. Doležel	404
IVANČICE - ALEXOVICE (okr. Brno-venkov)	P. Vitula	404
IVANČICE - LETKOVICE (okr. Brno-venkov)	P. Vitula	405
IVANČICE - ŘEZNOVICE (okr. Brno-venkov)	P. Vitula	406
JAROMĚŘICE NAD ROKYTNOU (okr. Třebíč)	P. Obšusta	406
JAVORNÍK (okr. Jeseník)	Z. Brachtl	407
JAVORNÍK (okr. Šumperk)	Z. Brachtl	409
JEMNICE (okr. Třebíč)	R. Zatloukal	410
JIHLAVA (okr. Jihlava)	R. Zatloukal	412
JIHLAVA (okr. Jihlava)	R. Zatloukal	414
JIHLAVA (okr. Jihlava)	R. Zatloukal	415
JIHLAVA (okr. Jihlava)	R. Zatloukal	417
JIHLAVA (okr. Jihlava)	R. Zatloukal	418
JIHLAVA (okr. Jihlava)	R. Zatloukal	419
JINDŘICHOV NA MORAVĚ (okr. Šumperk)	M. Rychlý, Z. Brachtl	422
JIŘÍKOVICE (okr. Brno-venkov)	P. Vitula	422
KAROLÍN (okr. Blansko)	J. Doležel	423
KOZLOV (okr. Žďár nad Sázavou)	J. Doležel	424
KRÁSENSKO (okr. Vyškov)	J. Doležel, E. Černý	425
KRHOV (okr. Třebíč)	P. Obšusta	426
LEŠANY (okr. Prostějov)	P. Fojtík	426
LIPNÍK NAD BEČVOU (okr. Přerov)	P. Vitula	427
MALHOSTOVICE (okr. Brno-venkov)	J. Doležel	427
MIKULOV (okr. Břeclav)	P. Vitula	428
MITROV (okr. Žďár nad Sázavou)	J. Sadílek	428
MLADOŇOVICE (okr. Třebíč)	P. Obšusta	429
MODŘICE (okr. Brno-venkov)	R. Procházka, P. Kos	429
MODŘICE (okr. Brno-venkov)	R. Procházka	430
MOKRÁ (okr. Brno-venkov)	P. Kos	430
MOKRÁ (okr. Brno-venkov)	P. Kos	433
MOKRÁ (okr. Brno-venkov)	P. Kos	435
MOKRÁ (okr. Brno-venkov)	P. Kos	436
MOLENBURK (okr. Blansko)	J. Doležel	437
MORAVSKÉ BUDĚJOVICE (okr. Třebíč)	P. Obšusta	438

NAPAJEDLA (okr. Zlín)	J. Kohoutek, R. Kadlčíková	439
NÁMĚŠŤ NAD OSLAVOU (okr. Třebíč)	P. Obšusta	439
NOVÝ JIMRAMOV (okr. Žďár nad Sázavou)	J. Sadílek, L. Belcredi	439
OCHOZ (okr. Brno-venkov)	P. Kos	440
OLOMOUC (okr. Olomouc)	R. Zatloukal	442
OLOMOUC (okr. Olomouc)	Z. Čižmář, J. Kohoutek	444
OPAVA (okr. Opava)	H. Teryngerová	446
OŘECHOV (okr. Brno-venkov)	P. Vitula	449
PETROVICE (okr. Blansko)	J. Doležel	450
PROSTĚJOV (okr. Prostějov)	M. Šmíd	450
PROSTĚJOV (okr. Prostějov)	Z. Čižmář	451
PROSTĚJOV (okr. Prostějov)	M. Šmíd	452
PROSTĚJOV (okr. Prostějov)	Z. Čižmář, M. Šmíd	452
PŘEDKLÁŠTEŘÍ (okr. Brno-venkov)	J. Doležel	453
ROUCHOVANY (okr. Třebíč)	P. Obšusta	455
RUDOLEC (okr. Žďár nad Sázavou)	J. Sadílek	457
RUMBERK (okr. Blansko)	J. Sadílek	458
SLAVKOV (okr. Vyškov)	P. Vitula	459
SLAVONÍN (okr. Olomouc)	M. Šmíd	460
SUCHDOL (okr. Blansko)	J. Sadílek	460
SVATOBOŘICE-MISTRÍN (okr. Hodonín)	M. Hložek	461
ŠAKVICE (okr. Břeclav)	P. Kos	461
ŠÍŠMA (okr. Přerov)	J. Peška, M. Bém	462
TELČ (okr. Jihlava)	P. Kos, M. Bálek	462
TŘEBÍČ (okr. Třebíč)	P. Obšusta	463
TŘEBÍČ (okr. Třebíč)	P. Obšusta	463
TÝN NAD BEČVOU (okr. Přerov)	J. Kohoutek	463
UHERČICE (okr. Břeclav)	P. Vitula	464
UHERSKÝ BROD (okr. Uherské Hradiště)	J. Kohoutek	464
UHERSKÝ BROD (okr. Uherské Hradiště)	J. Kohoutek	465
UHERSKÉ HRADIŠTĚ (okr. Uherské Hradiště)	R. Procházka	465
UHERSKÉ HRADIŠTĚ (okr. Uherské Hradiště)	J. Kohoutek, D. Merta	467
VALEČ (okr. Třebíč)	P. Obšusta	467
VAVŘINEC (okr. Blansko)	J. Doležel	468
VELKÁ BÍTEŠ (okr. Žďár nad Sázavou)	J. Doležel, S. Smutná	469
VELKÁ BÍTEŠ (okr. Žďár nad Sázavou)	J. Doležel, S. Smutná	470
VELKÉ MEZIRÍČÍ (okr. Žďár nad Sázavou)	R. Zatloukal	470
VLADISLAV (okr. Třebíč)	P. Obšusta	471
VLKOŠ (okr. Hodonín)	P. Kos	472

VYŠKOV (okr. Vyškov)	B. Mikulková	473
ŽDÁNICE (okr. Hodonín)	P. Vitula	474
ŽĎÁREC U TIŠNOVA (okr. Žďár nad Sázavou)	J. Sadílek	474

SPECIÁLNÍ METODY

J.Svoboda	Etnoarcheologický výzkum v Lanashuhaia (Ohňová země, Argentina)	479
V.Hašek, R.Krajíc, W.Steeger, J.Tomešek	Archäologische Forschungen und geophysikalische Prospektion auf der oberen Burg Treuchtlingen, Stadt Treuchtlingen, Lkr. Weissenburg-Gunzenhausen	482
V.Hašek, R.Nekuda	Archeogeofyzikální prospekce v areálu ZSV Mstěnice u Hrotovic, okr. Třebíč	496
J.Dvořák	Modřice u Brna - pozůstatek biskupského dvorce a románský kostel sv. Gotharda - horninový stavební materiál	504
J.Kovárník	Výsledky letecké archeologie na Moravě v r. 1995	505
J.Kovárník	Výsledky letecké archeologie na Moravě v r. 1996	516
Z.Brachtl, J.Večeřa,	Terénní archeologický průzkum středověkých důlních děl na Zlatohorsku (okr. Jeseník)	518
V.Sládek, M.Sedláček, M.Vystrčilová	Fragment lidské lebky ze Stánské skály IIIa (neolit): Předběžná studie	521

ZPRÁVY O ČINNOSTI

J.Doležel	Z činnosti Archeologického ústavu AV ČR Brno v letech 1995-1996	531
J.Svoboda	Středisko pro paleolit a paleoetnologii při AÚ AV ČR Brno	534
P.Škrdla	Mladý paleolit v oblasti středního Dunaje	535
L.Jarošová	Konference ESF: Paleolitické osídlení Evropy mezi 30-20 000 lety	536
A.Přichystal	Zpráva o činnosti skupiny geoarcheologie na katedře geologie a paleontologie PřF MU v Brně za léta 1995-1996	537

STUDIE A KRÁTKÉ ČLÁNKY

ZPRÁVA O VÝZKUMU FORTIFIKACE ŘÍMSKÉHO KRÁTKODOBÉHO TÁBORA A OBJEKTŮ SÍDLIŠTĚ Z DOBY ŘÍMSKÉ NA LOKALITĚ MUŠOV – NA PÍSKÁCH V LETECH 1995-1996

Balázs Komoróczy
AÚ AV ČR Brno

Úvod

Výzkum provedlo Středisko archeologie doby římské a raného stěhování národů Archeologického ústavu AV ČR Brno za finanční podpory GA ČR (grantový projekt č. 404/94/0782 „Římský vojenský zásah a místní populace severně od středního Dunaje v prvních třech stoletích po Kr.“). Řešitelem projektu byl PhDr. J. Tejral, DrSc., výkopové práce vedli Mgr. P. Červák a Mgr. B. Komoróczy za částečné technické asistence p. O. Marka a p. J. Škojce. Jako brigádníci se terénního výzkumu zúčastnili studenti Ústavu klasické archeologie FF UK, Semináře středověké archeologie PřFF Opavské univerzity a chovanci VÚM Višňové. Terénní práce probíhaly ve dvou etapách, od září do listopadu roku 1995 a v květnu až červenci 1996. V průběhu posledních let se Archeologický ústav Brno intenzivně věnuje komplexnímu řešení problematiky germánsko-římských kontaktů v nejširším slova smyslu (shrnutí problematiky viz. příspěvek J. Tejrala v tomto svazku) a plánované výstupy jistě zahrnou i poznatky získané na lokalitě Mušov - Na Pískách. Tento článek je tedy pojat pouze jako předběžná zpráva, která si klade za cíl ukázat jednotlivé problémové okruhy, kterých se získaný materiál dotýká. Jejich úplné zpracování a vyhodnocení je úkolem blízké budoucnosti.

Trat' Mušov - Na Pískách se dříve rozkládala na mírně terasovitě zvýšeném pravém břehu řeky Dyje, dnes je lemována vodní plochou Horní zdrže Nové Mlýny. Po celé trati se nachází šterkopískové podloží, překryté 80-115 cm mocnou, lehkou, hnědě zbarvenou písčitou půdou, tvořící kulturní vrstvu s nálezy z období od neolitu až po dobu římskou. Lokalita se nachází na katastrální mapě 1:25000, list 34-124 Pouzdřany, 148 mm od jižního okraje a 255 mm od východního okraje listu.

Lokalita (dříve označovaná jako „Waldl Mühläcker“) je odborné veřejnosti známa již delší dobu. Kromě doby římské pocházejí odsud archeologické nálezy neolitické (MMK), eneolitické (KZP), doby bronzové (středodunajská mohylová kultura) a doby laténské (Jelínková 1986, 233d.). V roce 1958 zde v rámci záchranného výzkumu prozkoumal I. Peškař celkem 73 objektů z doby římské, z nichž 3 byly identifikovány jako pozůstatky zahloubených spodních částí jednoprostorových čtyřúhelníkových chat (Peškař 1966; nálezy např. Droberjar 1997, Tab.132-147; Droberjar 1991, 15). Nálezy z výplně těchto objektů se pak staly základem poznání germánského sídlištního materiálu z období po markomanských válkách (stupeň C1b; shrnutí viz. Tejral 1998, 181d.).

Odborná literatura je co se týče prvního objevu krátkodobých táborů na trati Mušov – Na Pískách nejednotná (autor – vzhledem k délce jeho působení v oblasti Mušova – neumí a ani nechce rozsoudit komu náleží v této věci primát). Stalo se tak každopádně v roce 1991 (např. Tejral 1992, 402, pozn. 48; Bálek/Droberjar/Šedo 1994, 59d.; Bálek/Šedo 1998, 161; Kovárník 1997a, 87d.; 1997b, 311d.; 1997c, 332d.). Charakteristickým problémem letecké

prospekce a aplikace jejich výsledků na Jižní Moravě je však velmi nejednotný a nekoordinovaný systém v označování a způsobu publikace jednotlivých růstových znaků (což samozřejmě snižuje jejich hodnotu pro další archeologické zpracování; srov. Bálek/Šedo 1998, 162). Tak J. Kovárník označuje krátkodobé tábory v této poloze jako Mušov II (1997a, Taf. 1-2), J. Bálek a O. Šedo naopak používají přece jenom příhodnější označení Mušov „Na Pískách“ I-IV (1998, 159d.; Bálek/Droberjar/Šedo 1994, 59d.), kterého se přidřím i v tomto příspěvku.

Mírně se rozcházejí názory pracovníků obou pracovišť (ÚAPP Brno a Archeologické oddělení Jihomoravského Muzea ve Znojmě), zabývajících se systematickou leteckou prospekci v našem regionu, též co se týče počtu zde se nacházejících krátkodobých táborů. J. Kovárník – bohužel bez dalších informací – uvádí zde liniové znaky, naznačující, že celkový počet těchto vojenských objektů je vyšší než dosud známé čtyři (1997a, 88; srov. Bálek/Šedo 1998, 161, obr.6; Tejral 1994, 300). Terénní výzkum se uskutečnil zatím pouze u táborů I a II. Tábor II (o rozloze cca. 120 x 120 m) leží západně od většího - I - a je částečně porušen dnešní přehradou. V roce 1992 provedl E. Droberjar řez fortifikací, při kterém zjistil, že je tvořen typickým římským příkopem s hrotitým dnem o šířce 3,05–3,25 a hloubce 2–2,30 m. Tábor I, zhruba čtvercového půdorysu s příkopy orientovanými ZSZ-VSV (o délce 630 m) a SSZ-JJV (o délce 570 m) byl obehnan příkopem stejného typu o hloubce 3,65–3,90 m a šířce 2,55–2,60 m pod dnešním terénem (Tejral 1992, 401d., Abb.19:2, 20:1-2; Bálek/Droberjar/Šedo 1994, 59d.; Bálek/Šedo 1998, obr. 11:4). Tento tábor byl opatřen – jak ukazují letecké snímky a provedená měření – dvěma branami, tvořenými předsunutými příkopy – tituly (Bálek/Droberjar/Šedo 1994, 66, obr. 6; Bálek/Šedo 1998, 169, obr. 6).

Z povrchových sběrů, dřívějších záchranných výzkumů a letecké prospekce bylo zřejmé, že se římské krátkodobé tábory nachází na místech germánského sídliště. Jejich vzájemný chronologický vztah bylo možné však odhadovat pouze hypoteticky, za použití z literárních pramenů známých historických údobí, která pro tak výraznou přítomnost římského vojska přicházela v úvahu. I. Peškařem prozkoumané objekty byly (na základě chronologicky citlivých nálezů spon, terry sigillaty, ale též podle některých, pro toto období charakteristických výzdobných a tvarových projevů domácí keramiky) zařazeny do relativně-chronologického stupně C1b (zhruba do první poloviny 3. st. po Kr.; Tejral 1992, 415; Tejral 1998, 183d., Abb. 2). Celkem logický byl pak předpoklad, že sídliště v době využívání místa římskou armádou nemohlo existovat (kromě toho letecké snímky jasně ukázaly, že SZ nároží tábora I je v superpozici s nejméně třemi zahloubenými objekty). Objasnění této stratigrafie bylo jedním z cílů zde provedeného archeologického výzkumu.

Průběh a výsledky terénního výzkumu

Na základě leteckých snímků byla vytyčena a polární metodou zaměřena plocha nad Z nárožím tábora č. I, v místech předpokládané superpozice germánských objektů a římské fortifikace. Poté proběhla geofyzikální prospekce, povrchové sběry a průzkum ornice detektorem kovů. Mezi nálezy z prospekce převažovala běžná germánská keramika, významnější kovový předmět nebyl nalezen. K výzkumu byla vyměřena plocha 20x15 metrů zahrnující nároží pochodového tábora v superpozici s jednou germánskou chatou a menší sonda o rozloze 13x13 m, kde geofyzikální prospekce naznačovala superpozici příkopu se dvěma zahloubenými objekty (Komoróczy 1998, 125d., obr. 13). Ornice na celé ploše byla skryta mechanizací do hloubky 35 cm. Postupně musela být snížena podorniční vrstva ještě o dalších 20–25 cm. Již při jejím skrývání se podařilo získat značné množství nálezového materiálu. Šlo především o keramiku ze starší doby římské (zřejmě vyoranou z jednotlivých chat), značné množství osteologického materiálu, kamenné brousky apod. Kromě nálezů

z doby římské se nacházela též keramika pravěká (zejména z doby bronzové, např. v P/95 čtv. B1 jedna celá zásobnice), což svědčí o polykulturním charakteru lokality (objekty či jiné terénní stopy po starším osídlení se zachytit nepodařilo). Vzhledem k mělkosti terénu a intenzivnímu zemědělskému využívání se archeologické objekty (příkop tábora a chaty č. 1-4; obr.1:1) vyrýsovaly teprve po odkrytí plochy na písčité podloží.

Římský krátkodobý tábor (Terminologie, užívaná při popisu jednotlivých objektů římské armády, sestávajících většinou pouze z opevnění bez stálé zástavby není zcela jednotná. M. Bálekem a O. Šedem navržený termín krátkodobý resp. dočasný tábor - 1998, 159 – je svou neutralitou asi nejprůhodnější, je třeba však právě v oblasti okolo římského ležení na Hradisku u Mušova zvážit, které objekty je možné takto označovat. Rozhodně by se to nemělo vztahovat na jednotlivá fortifikační zařízení přímo v areálu Hradiska.) Průběh příkopu římského tábora byl zachycen ve čtvercích A3, B3, C3, D3-4 a E4. Od podloží se odlišoval především tmavší barvou své výplně a větší koncentrací drobných kamenů podél své vnitřní strany. Již v této fázi bylo patrné, že příkop není vůbec rovnoměrně široký. Šířka příkopu se pohybovala po zkoumané ploše v rozmezí 60-240 cm, jeho hloubka 45-120 cm. Největší šířky dosahoval ve čtverci A3 a postupně se směrem k nároží zužoval. Nejužší i nejmělkčí byl právě v místě, kde procházel chatou č. 1 (obr.2:1-2; její hloubka se pohybovala v rozmezí 55-70 cm, a šířka 55-110 cm). Za účelem zjištění přesného tvaru byl jím ve čtverci A3 proveden řez (obr.1:2). V tomto místě příkop dosahoval největší šířky 2,40 m a hloubky 1,2 m. Měl původně hrotité dno (ne zcela klasická mírně zaoblená dna příkopů v místech, kde je podloží tvořeno sypkým materiálem bylo vyzorováno na několika místech, Bálek/Šedo 1998, 164-165). Výplň příkopu tvořila jednodolitá humusovitá šedočerná hlína. Nebyly v ní zjištěny žádné vrstvy po postupném zaplňování příkopu. Na vnitřní straně příkopu bylo ve výplni větší množství drobných kamenů. Zřejmě se jedná o šterk vybraný z podloží při hloubení příkopu, který v době fungování tábora byl součástí jakéhosi lehkého náspu či valu. (Tato skutečnost byla zjištěna též u jiných krátkodobých táborů, Bálek/Šedo 1998, 170. Téměř identicky např. vypadá zásyp příkopu krátkodobého tábora v Příbiczích, včetně vrstvy s drobnými kameny na vnitřní straně, Tejral 1992, 405, Abb.19:1) Po celé zkoumané ploše jednodolitá výplň příkopu obsahovala nepřilíš významné množství nálezového materiálu. Mezi nálezy naprosto převládala keramická tvorba germánská ze starší doby římské. Ojedinele se našly zlomky provinciální, na kruhu robené cihlové keramiky. Nejvíce nálezů se ve výplni příkopu našla v místě, kde porušoval chatu č. 3. Tyto nálezy zřejmě původně náležely k výplni chaty a do příkopu se dostaly při jeho zasypaní. Po celé délce příkopu se nepodařilo zjistit žádné stopy (např. kůlové jámy) patřící ke konstrukci fortifikace pochodového tábora (Již zmiňovaní autoři posledních studií o dočasných táborech někdy hovoří o vnitřní zástavbě – např. Kovárník 1997a, 97 dokonce o možnosti zděných staveb; Bálek/Šedo 1998, 161, Mušov „Neuriessen“ I, zůstává však nevyřešena otázka, lze-li ještě v tomto případě hovořit o dočasných táborech).

Terénní zjištění o charakteru fortifikace dočasného tábora Mušov – Na Pískách celkově odpovídá zkušenostem z jiných výzkumů římských vojenských objektů tohoto druhu na Jižní Moravě a to jak co se týče tvarové tak i rozměrové variability příkopů (Bálek/Šedo 1998, 165). Tábor Mušov - Na Pískách I spadá svou rozlohou (37 ha) do kategorie větších táborů (Bálek-Šedo 1998, 171d., kteří je dělí do dvou velikostních skupin; Kovárník 1997a, 97d. dokonce uvažuje o přítomnosti dvou až tří legií. Je třeba však konstatovat, že prozatím ani na nálezy bohaté Hradisko u Mušova neposkytuje dostatečné opory pro bezpečné určení velikosti a přesného typu přítomných vojenských jednotek). Koncentrace pochodových táborů v poloze Na Pískách dokládá strategický význam tohoto místa (např. brod přes Dyji), existenci lineárního obranného systému 80-90 km severně od Dunaje však nelze podle našich dnešních znalostí přijmout (srov. Bálek/Šedo 1998, 173-175; Kovárník 1997a, 97).

Chata 1 (čtv. P/95 B2, B3, C2, C3; obr.2:1). Základní tvar zahroubené spodní části chaty se vyrýsoval po skrytí kulturní vrstvy, v hloubce 70 cm pod dnešním povrchem. Představuje jednoprostorovou chatu čtyřúhelníkového tvaru se zaoblenými rohy o rozměrech (tj. maximální šířka a délka) 568x500 cm, orientovanou svou hlavní osou SZ-JV. Severovýchodní stěna chaty je rovná, jihozápadní stěna je mírně zaoblená. Mírné vyklenutí této stěny mezi nosnými kůly lze považovat za vchodovou část objektu. Stěny byly zařezány do podloží mírně šikmo. Jamky zbylé po kůlech (o průměru 24 až 60 cm a hloubce 25 až 80 cm) měly výplň stejnou jako celá spodní část objektu. Základní schéma šestikúlové konstrukce se zjistit nepodařilo. V kratších stěnách se našlo uprostřed proti sobě po jedné kúlové jámě, na jižní straně dva kůly a v SV rohu jeden. Podlahu chaty tvořila tenká vrstvička (2-5 cm) velmi tvrdě udusané resp. spečené směsi hlíny a jemného písku, která se od výplně spodní části chaty oddělovala. Byla velmi kompaktní, porušena pouze kúlovými jamkami a několika drobnými jamkami neurčitého účelu a nepravidelného rozmístění. Na některých místech při stěnách chyběla (srov. např. Peškař 1964, 75). Ve východní části chaty procházel příkop římského krátkodobého tábora, jehož výplň se od výplně chaty nelišil. Pomocí kontrolního řezu, položeného skrz chatu kolmo na průběh příkopu se podařilo určit chronologický vztah obou objektů (obr.2:2). V místě průběhu příkopu chyběla podlažní vrstvička chaty, tzn. že ji příkop porušil. Nálezový soubor, získaný z výplně chaty č. 1 je tvořen velkou většinou germánskou keramikou. Ta je doplněna rozsáhlým souborem opracovaných i neopracovaných zvířecích kostí, kamennými brousky a několika zlomky provinciální keramiky. Významnější kovový nález se v chatě č. 1 učinit nepodařilo.

Chata č. 2 (čtv. P/95 B5, C4, C5; obr.3:1). Obrisy chaty byly zjištěny po skrytí hnědošedé povrchové vrstvy pod ornici, v hloubce ca. 30 cm pod dnešním povrchem. Orientace hlavní osy chaty je SZ-JV. Rozměry 580x540 mm jsou přibližné, neboť kvůli superpozici s chatou č. 3 nešlo původní okraje chaty zjistit. Je to typ jednoprostorové chaty se zaoblenými rohy, jejíž stěny jsou mírně zaobleně zapuštěny do hloubky 20-25 cm do podloží. Na jižní straně se mezi dvěma nosnými kůly nacházel vchodový výklenek široký 2,5 m (rozpětí kůlů) a přečnivající 1 m. Po nosných kůlech se zachovaly jamky černé výplně o průměru 20-40 cm, zahroubené do podloží 30 až 95 cm. Podařilo se zjistit základní šestikúlové uspořádání s jedním centrálním kúlem uprostřed chaty. Na východní a severní straně byly kůly zpevněny zdvojením. Před vchodovým výklenkem se nacházela oválná prohlubeň (o rozměrech 100x80 cm). Podlahu tvořila 2-5 cm široká vrstvička směsi udusané hlíny a písku, která se v některých místech nezachovala. Při severovýchodní stěně byla podlaha zcela rozrušena. Výplň chaty byla místy silně, až do červena přepálená, stopy po žáru byly patrné i na podlaze. Ve výplni chaty se našlo velké množství keramiky místní proveniencí, několik stěpů provinciální keramiky, přeslen, zlomky hliněného závaží, struska a rozsáhlý soubor osteologického materiálu.

Chata č. 3 (čtv. P/95 D4, D5; obr.2:1). Po skrytí ornice se podařilo v hloubce 30 cm rozpoznat obrisy chaty, ve své SZ části porušené příkopem římského krátkodobého tábora (superpozice se projevovala stejně jako v případě chaty č. 1). Kontrolní řez provedený v SZ rohu chaty, kolmo na průběh římského příkopu jednoznačně ukázal, že příkop je mladší a podlahu chaty porušuje. Chata byla svou hlavní osou orientována ve směru SZ-JV. Rozměry objektu, dané maximální šířkou a délkou, jsou 560x520 cm. Jedná se o jednoprostorovou chatu se zaoblenými rohy a vchodovým výklenkem na jižní straně. Stěny byly do podloží zahroubeny 15-25 cm. Základní šestikúlové schéma se nepodařilo zcela objevit (především kvůli tomu, že chata je v SZ části porušena římským příkopem), rozmístění nalezených jamek černé výplni po kůlech však naznačují, že i v tomto případě se jednalo o chatu se standardní konstrukcí se šesti obvodovými a jedním centrálním kúlem. Jamky po kůlech jsou o průměru 35-76 cm a jsou do podloží zapuštěny 25-80 cm. Podlahu znovu tvořila 2-4 cm široká krusta udusané směsi hlíny a písku. Nejméně jasná byla terénní situace u vchodového výklenku (jižní strana),

kde byla podlaha silně porušena. V tomto místě se chata č. 3 velmi těsně dotýkala stěny chaty č. 2. Otázku, která chata je chronologicky starší nelze podle terénní situace jednoznačně zodpovědět (nepomohl tomu ani kontrolní řez provedený oběma chatami). Charakter náleзовého materiálu z obou objektů se nijak od sebe neliší a zřejmě mezi dobou existence chaty č. 2 a 3 žádná delší časová proluka nenastala. Jako hypotetické vysvětlení lze přijmout představu, že po vyhoření (?) chaty č. 2 byla chata č. 3 postavena v její těsné blízkosti. Výsledky analýz některých plošně odkrytých větších sídlišť ukazují, že není nijak neobvyklé, že objekty, jejichž horizontální stratigrafická poloha vylučuje současnou existenci, je třeba na základě souboru nálezů, získaného z jejich výplně, zařadit do stejného sídlištního horizontu (např. Velký Meder, obj. 95 a 129; Varsík 1998, 101d., obr. 42). Nálezový materiál z chaty č. 3 je též mimořádně bohatý na germánskou keramiku a zvířecí kosti. Kromě toho z její výplně se podařilo získat soubor tří bronzových spon (viz. dále).

Chata č. 4 (čtv. P/95 C1, C-1, D1 a D-1; obr.3:2). Obrisy chaty byly zjištěny po skrytí hnědošedé kulturní vrstvy v hloubce 75 cm pod dnešním povrchem. V původní sondě ležela pouze její východní polovina, proto byla sonda rozšířena směrem na západ (C-1, D-1). Její zahloubená spodní část měla tvar mírně protáhlého čtyřúhelníku se zaoblenými rohy. Chata měla rozměry 510x490 cm. Hlavní osa chaty byla orientována SZ-JV. Stěny chaty, šikmo zařezané do země, uzavíraly jednu místnost, nerovnoměrně zapuštěnou do podloží cca. o 10 až 20 cm. Podlahu chaty tvořila tenká udusaná a spečená vrstvička směsi hlíny a písku, která se ovšem zachovala pouze zlomkovitě. Nosné kůly nadzemní konstrukce chaty se podařilo zachytit v obvyklém šestiúhelníkovém schématu. V delší, resp. hlavní ose stály proti sobě po jednom kůlu, v kratších stěnách byly dvojice kůlů. Jámy po nosných kůlech byly 55 až 85 cm široké a do země byly zapuštěny 25 až 60 cm hluboko. Základní šestiúhelníková konstrukce byla doplněna pěti menšími kůly, z nichž čtyři stály přibližně v rozích chaty a zřejmě též zpevňovaly nadzemní část stavby. Při jihozápadní stěně chaty byla podlaha porušena prohlubní mísovitého tvaru o průměru cca 95 cm, jejíž dno byla o 10-15 cm nižší než úroveň podlahy. Tato prohlubeň zřejmě naznačuje, že na této straně se nacházel vchod do objektu (mísovitá prohlubeň jako indikátor vchodu je patrné též na jiných svébských sídlištech – např. Varsík 1998, 15; Peškař 1962, 416; Peškař 1964, 77). V šedohnědém zásypu chaty byly nalezeny četné zvířecí kosti, střepy germánské a v menším počtu též provinciální keramiky, zlomky několika hliněných závaží a železné držadlo štítu (viz. dále).

Dnešní archeologie doby římské již disponuje velmi rozsáhlou pramennou základnou pro poznání charakteru zahloubených sídlištních objektů - nejen - na území Moravy (shrnutí např. Tejral 1998, 188d., Droberjar 1997, 13, 17d; Peškař 1962, 414d.) a zde prezentované objekty z Mušova - Na Pískách tento obraz pouze potvrzují. Zahloubené chaty šesti- a sedmikůlové konstrukce tvoří převládající architektonický prvek germánských sídlišť většiny doby římské (především 2. a 3. st. po Kr.) v naddunajském barbariku (Droberjar 1997, Abb.12; Tejral 1998, 188d., Abb.10-12; na Slovensku např. Kolník 1962, 344d.; Pieta 1974, 92d.; Varsík 1998, 15d.) Jejich vzhled a jednotlivé varianty jsou dnes již dobře známy (rekonstrukce např. Peškař 1962, 421, obr.5:2). K nadále otevřeným otázkám sídlištní archeologie doby římské, tj. především ke struktuře jednotlivých sídlišť (na Moravě zatím chybí více plošně odkrytých sídlišť, srov. Křepice „Záhumenice“ - např. Tejral 1998, 191, Abb.9 a Vyškov „Žleby“ - Šedo 1991, 22d.) a k problematice nadzemních staveb (např. Vyškov, Šedo 1991, 25d.) výzkum Na Pískách nemohl přinést nové poznatky.

Výraznou převahu chat s orientací východ-západ potvrzují též námi odkryté objekty (srov. Pieta 1974, 93; Varsík 1998, 15), podobně jako umístění vchodu resp. prohlubně indikující vchod na jižní straně jednotlivých objektů. Jemnější chronologické členění na základě orientace chat, které provedl např. E. Droberjar mezi objekty ze sídlišť v Křepicích (1997, 18) v našem případě možné není (orientace již zmíněných objektů ze stejného sídliště,

připadajících do fáze C1 je téměř stejná - VJV-ZSZ a SZ-JV, Peškař 1966; příklady ne zcela stejné orientace objektů jedné sídlištní fáze např. Varsík 1998, 101d., obr.42). Sídlíště v Mušově – Na Pískách je součástí sídelní struktury kvádsko-markomanského území, která se utvářela v průběhu 1. a 2. st. po Kr. (Tejral 1983, 95, Abb.13) a která se vyznačuje hustým řetězcem jednotlivých osad na terasách říčních toků v těsné blízkosti inundačního pásma (mikroregion kolem Hradiska u Mušova – Tejral 1992, Abb.17; jinde např. Vážany n. Litavou – Šedo 1997, 359; Nitra - Pieta 1993, 74; Branč – Varsík 1998, 14; Obecně pak lze tyto sídlíště považovat za archeologicky postižitelný odraz populačního rozmachu, sledovatelného v celém středoevropském barbariku, Domaňski 1994, 109d.).

Zajímavým, nikoli však zcela ojedinělým jevem je překrytí germánského sídlíště římským krátkodobým táborem (přerušeni sídelní aktivity v pozdní fázi stupně B2 a její znovuoobnovení od konce 2. st. bylo vyzorováno též na Bernhardsthalu v Dolním Rakousku, Tejral 1994, 301; o stejném jevu, terénním výzkumem však zatím nepotvrzeném, informuje též J. Kovárník v Kosticích, okr. Břeclav; 1997a, 95). Tento postup římské okupační armády zřejmě souvisí - kromě mimořádně výhodné strategické polohy jednotlivých lokalit - s všeobecně uplatňovaným postupem záměrného narušení ustálené sídlištní, a zároveň i sociální struktury původních obyvatel nově získaného území (k této otázce např. Gabler 1996, 239d. s další literaturou).

Nálezy a chronologie

Na rozdíl od otázky interpretace jednotlivých sídlištních objektů se římská archeologie potýká s mnohem většími obtížemi při chronologickém zařazení v nich shromážděného nálezového souboru. Všeobecně používané chronologické systémy doby římské (Eggers 1955, 196d.; Lund Hansen 1987, 29-31; Godlowski 1970, 91-112) a jejich modifikace pro germánské prostředí severně od středního toku Dunaje (např. Kolník 1977, 143d.; Tejral 1977, 307d.) byly postaveny na základě uzavřených hrobových celků, jejichž stav zpracování je dodnes výrazně lepší (srov. např. Varsík 1998, 10). Je to způsobeno charakterem sídlištních nálezových fondů, jejichž vypovídací schopnosti pro jemnou chronologii jsou, jak dále uvidíme, velmi omezené. Pro chronologické určení jednotlivých sídlištních objektů lze se opírat především o celky obsahující chronologicky citlivé nálezy (především terru sigillatu, dále pak spony či hřebeny) nebo alespoň dostatečně širokou výzdobnou a tvarovou škálu germánské a importované keramiky (Varsík 1998, 11).

Drobné nálezy

Mezi drobnými nálezy vynikají tři bronzové spony, pocházející z výplně chaty č. 3. První z nich je 4,6 cm dlouhý fragment provinciální výrazně členěné spony dvoudílné konstrukce (obr.4:2). Esovitý lučík spony, na spodní straně rovný, je střechovitě hraněn a je rozdělen jednoduchým trojúhelníkovitým uzlíkem. Má plný zachycovač obdélníkového tvaru, na patce je jednoduchý neprofilovaný kónický knoflík. Tento typ spony byl již O. Almgrenem zařazen mezi provinciální formy (Almgren 1923, 39, zvl. 42-43, 162-163, Taf.IV, Gr.4) a dodnes se označuje jako Almgren 84 (někdy společně s příbuznou variantou Almgren 83). Na Moravě se pozdní provinciální výrazně členěné spony našly v sídlištních objektech z Heroltic (obj. 4, zařazená do sídlištního horizontu stupňů pozdní B2/poč. C1, druhá polovina 2. st., Tejral 1998, 183, Abb.1:6), ve Vrchoslavicích (Peškař 1972, 80d., Taf.12:7) a v Komořanech (Peškař 1972, Taf.12:4, I. Peškař obecně je datuje do 2. st.). Jejich výskyt na barbarském území v těsné blízkosti dunajského limitu dokládají též nálezy z Dolního Rakouska (např. Drösing - nestratifikovaná, nalezená spolu s mincí z let 125/128, Jedlicka/Schmidt 1996, 494; další z téhož katastru se našla společně s panonskou trubkovitou sponou, Bartosch 1996, 494). Ze Slovenska jsou známy četné příklady pozdních výrazně členěných spon jak z kvádských

hrobových (Bešeňov hrob 70, Kolník 1961, 219d., Tab.X, 70b, spolu s dvoudílnou železnou sponou s válcovitou hlavici, datována do 2. pol. 2. st. po Kr.) a sídlištních celků (Branč, horizont A - 120/140-180/200 po Kr. - Varsík 1998, 58, 98, obr.30:2-3; Beluša-Pechová obj. 3, Pieta 1974, 89-90, obr.2, obr.6:11 zařazená na konec 2. a poč. 3. st., spolu s v ruce zhotovenou sídlištní keramikou - terrinovitě nádoby, hrnce s esovitě profilovaným okrajem, misky se zataženým okrajem atd., zdobené plastickými vytlačovanými jamkami a šikmými pásy - Pieta 1974, 90, obr. 10:1-22; Nitra-Mikov dvor, Almgren 84 spony zde datované do 2. pol. 2. st. až kolem roku 200, Pieta 1993, 79, obr.3:6, 10, tab.I.), tak též z výšinných sídlišť z okrajových oblastí kvádského sídelního území (např. Smolenice-Molpír, okr. Trnava, které zřejmě přímo souvisí s událostmi markomanských válek, Pieta 1994, 256, Abb.3:24). Výrazně členěné spony typu Almgren 84 charakterizují též závěrečnou fázi púchovské kultury (B2b a B2/C1, např. Liptovská Mara, Pieta 1994, Abb.1:6).

Tento typ pozdní výrazně členěné spony je početně zastoupen též v prostředí przeworské a wielbarské kultury, kde se objevuje v náleзовých celcích z pozdní fáze stupně B2 (B2b) a B2/C1 (tj. od hadriánského období do poč. 3. st. po Kr., Dabrowska 1992, 106). Pozdní výrazně členěné spony zařazuje K. Godlowski v chronologických tabulkách na rozhraní stupňů B2b a C1a, tzn. jako představitele přechodné fáze B2/C1 (Godlowski 1994b, Abb.2).

Výrazně členěné spony jsou početně zastoupeny též v podunajských provinciích, jejich chronologické zařazení na základě stratigrafie je však často pouze rámcové. Analogické typy nacházíme jak v jednotlivých přehledech spon z Panonie (Kovrig 1937, 15d., sk.VII., tab.V.40 – tab.VII.71, Almgren 84=tab.VI.52; Patek 1942, 24, Taf.IV:12, 13=Kovrig 52, 54), tak v pracích o jednotlivých lokalitách (Zalalövő-Salla: Berecz 1990, 89d., Kat.Nr. 18-19, Abb.3:5, 13; Nr.18 z hadriánské vrstvy, používaný do markomanských válek, Nr.19 z vrstvy od markomanských válek do severovského období, Berecz 1990, 93; legionářský tábor v Karnuntu, Grünwald 1986, 13, Taf.11:21). Pozdní výrazně členěné spony z Lauriaca (Typ Jobst 5C, Jobst 1975, 40-41, Kat.Nr.47-53) jsou datovány do 2. pol. 2. st., spona Almgren 84 z vrstvy ve Welsu dovoluje uvažovat o použití v 2. st. (Sedlmayer 1995, 29-30, Taf.8:67-70, zde zmíněny další datovatelné celky z Norika a Raetie se sponami typu Almgren 83/84, které většinou náleží do 2. pol., resp. konci 2. st. po Kr.). Přesné údaje o místě výroby tohoto typu spon nemáme, doposud jediná odlévací forma, pocházející z Brigetia (Kovrig 1937, Taf.27) a mapa rozšíření jednotlivých nálezů (Dabrowska 1992, 104, Karte 1) naznačují, že je třeba počítat především s některými místy v Panonii.

Druhým exemplářem (obr.4:1) je 7,3 cm dlouhá tzv. spona s očky, která v Almgrenově třídění patří do vedlejší, tzv. pruské série jeho třetí skupiny, jejíž hlavní charakteristikou jsou dvojité koncentrické kroužky na patní části lučíku (nahrazující eponymní „oči“ na konci hlavičky, Almgren 1923, 29d, Taf.3, Fig.57-61). Plochý, mírně střežovitý lučík našeho exempláře je na lehce rozšířené patní části zdoben dvěma páry koncentrických kroužků, má nízký a dlouhý zahycovač. Patka není zdobena obvyklým trojúhelníkovitým motivem, okraje lučíku nejsou hraněny a pouze je zdoben perlovým pásem uprostřed. Hlavice je zúžena, vinutí a hák tetivy jsou z hladkého plochého pásu. To jsou všechno znaky, které řadí naši sponu mezi nejmladší exempláře této série (Almgren 60/61, Peškař 1972, 73, Taf.3: 5). Na Moravě uvádí I. Peškař pouze jeden fragment této vedlejší série z rozrušeného žárového hrobu ve Vracově (Peškař 1972, 70d., zvl. 73-74, Taf.3:5) patřící ke starší formě Almgren 57. Typy 60 a 61 považoval O. Almgren za jedny z nejmladších typů spon starší doby římské (1923, 114), jinde se setkáváme s datováním do druhé třetiny resp. prvních dvou třetin 2. st. po Kr. (Peškař 1972, 73), E. Cosack (1979, 63) klade počátek pruské série na konec B1. Třetí (obr.4:3) bronzové spínadlo představuje typ tzv. trubkovitých spon (Peškař 1972, 82d., Taf.13, 1-10). Je 4,3 cm dlouhá, jednodílná

s diskovitým profilovaným uzlíkem na esovitém lučíku, oddělejícím trubkovitou hlavici a kulatý knoflík na patce. Má plný zachycovač a vinutí o deseti závitech. Rýhy na uzlicích na konci hlavice, na lučíku a na patce bývají zdobeny vkládanými drátky, po kterých se na našem spínadlu nezachovaly žádné stopy. Podle třídění moravských spon náleží k typu s knoflíkem na patce (Peškař 1972, Taf.13; trubkovité spony odpovídají typům Almgrenovy druhé série IV. skupiny, 1923, 39d., Taf.4, Fig.75-78 a nachází se jak v barbariku, tak v menším počtu též v provinciích, Kovrig 1937, 117-118; Patek 1942, 112-113). Jednodílné bronzové exempláře se považují všeobecně za typologicky starší, předcházející dvoudílným a železným formám (srov. Tejral 1971, 38d.).

Mezi drobnými kovovými nálezy si zmínky zaslouží ca. 17 cm dlouhé železné držadlo štítu (obr.4:4), nalezená ve výplni chaty č. 4. Tvarově odpovídá typu S1 II. skupiny v Zielsingově třídění (1989, 204d. zvl. 209-211) s prohnutou rukojetí, plynule přecházející v trapézovité, zhruba 5 cm široké záchytné ploténky, opatřené na obou koncích jedním nýtem. Chronologické rozložení jednotlivých zástupců tohoto typu (na základě doprovodných nálezů) sahá od pozdní fáze B2 přes BC/C1 až do C1. Držadla typu S1 se objevují na celém Zielsingem zpracované území východně od Labe, nejvíce ve středním Polsku a Slezsku, méně v Braniborsku, v oblasti dolního toku Labe a Skandinávií. K našemu exempláři nejbližší stojí držadlo z hrobu č. 79 z Malente-Krummensee (Zielsing 1989, 1040, Taf. 28), které K. Raddatz zařadil do ranné fáze stupně C1, nicméně připustil též případy, ve kterých se tento typ držadla objevuje spolu s převážně starořímskými formami (Raddatz 1959/1961, 38-39, Abb.1: 1-9). Analogická železná držadla štítů nacházíme též v synchronizačních tabulkách germánských hrobových celků (5. skupina hrobů se zbraněmi v oblasti przeworské kultury, Godlowski 1994a, Abb.2:28-29, B2/C1 resp. C1a; 2-3 skupina hrobů v Čechách, Godlowski 1994b, 124, Abb.3:3, pozdní B2b-C1a).

Z drobných, chronologicky necitlivých nálezů se zmíníme o fragmentu kostěné jehly či šídla (obr.16:3) a bronzové jehly s ouškem (obr.16:4; mezi moravskými nálezy známe bronzové jehly jak z hrobových tak i sídlištních celků – např. Komořany, Křepice z druhé poloviny 2. st., časové rozpětí jejich použití sahá však od 1. st. až do mladší doby římské; Peškař 1964, 470, tab.46:2, 67:3, 82:5). Nálezy hliněných přeslenů (obr.16:5 – nesouměrný dvojkónický tvar s jednou vysokou a druhou, mírně prohnutou nízkou částí, rozhraní mezi oběma částmi je ostré, základna na obou koncích důlkovitě prohnutá, Peškař 1966, 606, tab.216:21-22, 26; obr.16:6 – plochý, symetrický dvojkónický tvar se zaoblenou styčnou hranou mezi oběma částmi a s důlkovitě prohnutou základnou kolem středového otvoru, Peškař 1964, 606, tab.216:12) a několik hliněných závaží kuželovitého typu (Peškař 1964, 608) především z výplně chaty č. 4 jsou doklady řemeslné výroby, stejně jako několik strusek železa (obr. 16:7).

Keramika

Nejpočetnější a velmi rozmanitou skupinu nálezů – tak jak je to běžné na všech sídlištních doby římské – tvoří fragmenty keramické produkce místní populace. Přes tuto početní převahu však nadále zůstává tato skupina pro chronologické členění vcelku málo použitelná a používaná. Vyplývá to jednak z fragmentárnosti sídlištních keramických nálezů (srov. např. Pernička 1966, 40), jednak z jejich velmi problematického a pouze rámcového chronologického zařazení. To je způsobeno jak nedostatkem materiálu z dobře datovatelných zahlobených objektů, tak - někdy zřejmě i velmi dlouhou - dobou jejich nahromadění (o této otázce viz. Pernička 1966, 40; Tejral 1993, 447d.; Tejral 1998, 181).

Početní rozložení keramického materiálu z výplně čtyř zahlobených chat je zobrazena na následující tabulce:

	chata č. 1	chata č. 2	chata č. 3	chata č. 4
celé nádoby	6	8	1	-
okraje	151	236	124	105
výduť	359	594	352	291
ucha	4	5	3	2
dna	47	98	37	35
germánská keramika celkem	567	941	517	433
provinciální keramika	14		6	16

Příklady provinciální keramiky:

1. Inv.č. 1684/96 – oranžovo-cihlová keramika s červenou malbou v pásech; trychtýřovitě rozevřený profilovaný okraj ze džbánu (obr.5:1);
2. Inv. č. 1685/96 – oranžovo-cihlová keramika s červenou malbou v pásech; trychtýřovitě rozevřený profilovaný okraj ze džbánu (obr.5:2);
3. Inv. č. 1687/96 – cihlová keramika; horizontálně, na tři pásy členěný okraj; z baňaté – vejčité nádoby (obr.5:3);
4. Inv. č. 1730/96 – cihlová keramika, fragment diskovitěho dna z nějaké široké baňaté nádoby či hrnce (obr.5:4);
5. Inv.č. 1728/96 – cihlová keramika, páskové ucho s dvěma podélnými žlábkami na vnější straně, zřejmě pochází ze světla oranžového, na kruhu robeného džbánu (obr.6:1);
6. Inv. č. 1697/96 – oranžovo-cihlová keramika, na vnější straně vyzdobena červenavě oranžovým nátěrem, vodorovnou rýhou, rytou vlnovkou a řadami radélkem provedených šrafových zářezů; fragment výdutě, tvar blíže neurčitelný (obr.6:2);
7. Inv. č. 1689/96 – oranžovo-cihlová keramika s hnědočerveným povlakem; výzdoba radélkem – horizontální řady různě velkých čtvercových vrypů (obr.6:3);
8. Inv. č. 1695/96 – oranžovo-cihlová keramika, na červeně natřené vnější straně je výzdoba šikmých čárkovitých vrypů, provedených radélkem; fragment výdutě (obr.6:4);
9. Inv. č. 1688/96 – oranžovo-cihlová keramika, na vnější straně pokryta hnědočerveným povlakem; radélková výzdoba – horizontální řady čokovitých vrypů; fragment výdutě, tvar neurčitelný (obr.6:5).

Nalezené fragmenty provinciální keramiky jsou z tvrdě vypálené hlíny, které jsme označili jako cihlové (podle Varsík 1998, 12, pod tímto pojmem rozumí všechny druhy bez ohledu na výzdobu povrchu, v němčině se používá termín „gelbtonige Keramik“, Gassner 1990, 133, srov. Grünwald 1986, 9, Taf.5:4–Taf.7:1). Exempláře č. 1 a 2 představují po tvarové stránce fragmenty džbánů (k terminologii tvarů srov. Gassner 1990, 134, jednotlivé tvary jsou stejné pro zdobené i nezdobené formy) s trychtýřovitě rozevřeným profilovaným hrdlem, které patřily k dlouho obíhajícím tvarům (Gassner 1990, 137, Taf.1:2-5, v Karnuntu doloženy především v periodách 1-2 - zhruba 50-170/180 po Kr., chronologie Gassner 1990, 136 - přičemž obecně lze říci, že profilace okrajů v 2. st. je jednodušší; srov. Grünwald 1983, 28, 31-32, Taf.34-35, 39:5, 6, 8-13). Exemplář č. 3 je okrajový fragment z hrnce (velké baňaté hrnce s lehce zataženým ústím a horizontálním – často členěným – okrajem jsou v karnuntském materiálu bez větších změn zastoupeny v prvních třech periodách, ca. 50-230 po Kr., Gassner 1990, 137, 141d., Taf.2.; srov. Bónis 1970, Abb.4:8-10; Grünwald 1983, 27-

28, Taf.33:7-9). Exemplář č. 5 představuje typ ucha, který je hojně rozšířen též v sídlištních celcích ze starší doby římské na Moravě (např. chata Z9 z Komořan, Peškař 1964, tab. 42:10; Křepice chata IV, VII, VIII, XI – Peškař 1964, tab. 62:7, 71:9, 72:23, 77:4; Mikulčice „Paděliky“ – Peškař 1964, tab. 100:3, 4, 8) a zřejmě patřil k některému tvaru džbánů.

Uvedené fragmenty provinciální keramiky jsou též po výzdobné stránce dosti jednotilé. Exempláře č. 1 a 2 jsou zdobeny pásy červené malby. V pásech malovaná keramika byla vyráběna na četných místech Panonie (např. Brigetio, Bónis 1970, 71d. a na dalších místech západní a jižní části provincie, Gabler-Horváth 1996, 153; Grünwald 1983, 36). Objevuje se na konci 1. st. a její oběh je místy sledovatelný až do počátku 3. st. (Gabler-Horváth 1996, 153, Taf. 11:6, 12:7, 13:4, 20:6). Často jsou takto zdobeny džbány, přičemž je někdy malba omezená pouze na okraje (Grünwald 1983, 28, Taf.34-35). Dalším výzdobným prvkem jsou motivy vytvořené radélkem („Rädchenverzierung“), velmi často používané na červeném povlaku (gelbtonige Keramik mit rotem Überzug“ např. Grünwald 1983, 27d. Taf.29d., zvl. Taf. 32, 33 a 36:3, 5-6; Grünwald 1986, 7, Taf.2:4–Taf.3). Tento výzdobný prvek je též velmi rozšířen na keramice panonské provenience, přičemž se nachází především na větších – hrncovitých a urnovitých – tvarech (Bónis 1942, 10d., Taf.X, XII), z jakých zřejmě pocházely též naše zlomky č. 6-9.

Jak je z tohoto krátkého přehledu patrné, tvary a výzdoba provinciální keramiky nejsou pro datování sídlištních objektů z Mušova – Na Pískách příliš přínosné. Je třeba si však uvědomit, že četné tvary měly ustálenou funkci a dlouhou životnost, takže též v provinciálním prostředí mnohdy poskytují pouze rámcové (někdy na století) datovací podklady. Podobně jako v případě germánské keramiky, bez statistického vyhodnocení dobře datovatelných uzavřených celků nelze počítat s jemnějším časovým určením (Gassner 1990, 134, Abb.1-2). Přítomnost provinciální keramiky v našich sídlištních objektech odpovídá běžné situaci v průběhu celého 2. st. (dokonce je její počet podprůměrný: podíl římské keramiky v 54 objektech z období B2 a B2/C1, zpracovaných E. Droberjarem představuje 13%, zde je to 1,44%, Droberjar 1997, 126). V tomto období dochází k největšímu rozkvětu provinciální keramické produkce, jejíž přísun na území dnešní Moravy dosahuje vrcholu právě v polovině 2. st. po Kr. (Tejral 1983, 99; Tejral 1992, 412). Překvapením (?) je naopak nepřítomnost terry sigillaty, jejíž hlavní vlna importu na Moravu spadá teprve do období krátce od 150 po Kr. (Droberjar 1991, 34d, Abb.11).

Příklady tvarů a výzdoby germánské keramiky (v popisu jednotlivých fragmentů použita terminologie, číselné označení a eventuální chronologické vymezení dle Droberjar 1997, 29d):

1. Inv. č. 623/96 (obr.7:1) – jemná černá keramika s povrchem Aa na hrdle a Ad na výduti; nezdobená; tvar: ostrohanná hluboká miska s prohnutým hrdlem a kónickým spodkem (Droberjar 1997, typ 2301);
2. Inv. č. 632/96 (obr.7:2) – černá jemná keramika s hladkým povrchem Aa; nezdobená; tvar: ostrohanná miska s prohnutým hrdlem a spodkem (Droberjar 1997, typ 2304, 2309, tvar typický spíše pro stupeň B2, v B2/C1 jako intruze);
3. Inv. č. 583/96 (obr.7:3) – hrubá keramika, povrch Bc; výzdoba: vhlazované vertikální pásy na výduti, ohraničené horizontálním pásem (Droberjar 1997, typ 712b); tvar: ostrohanná miska s mírně prohnutým hrdlem, prohnutým spodkem a odsazenou výduti (Droberjar 1997, typ 2304, 2307, tvar typický spíše pro stupeň B2, v B2/C1 jako intruze);
4. Inv. č. 582/96 (obr.7:4) – hrubá keramika, povrch Bc a Bf; nezdobená; tvar: ostrohanná miska s prohnutým hrdlem a kónickým spodkem (Droberjar 1997, typ 2319, tvar typický pro stupeň B2);

5. Inv. č. 1452/95 (obr.8:1) – jemná šedá keramika s povrchem Aa; výzdoba: víceřadé horizontální jedlové větvičky (Droberjar 1997, typ 175); tvar: ostrohranná rozevřená miska s ulomeným hrdlem (Droberjar 1997, skupina 2300);
6. Inv. č. 579/96 (obr.8:2) – hrubá keramika, povrch na hrdle Bc, jinak Bd; výzdoba: hřebenová, různě rozmístěné zlomky obloučků pod hrdlem (Droberjar 1997, skupina 350, přesný typ tam není, nejbliže typ 353); tvar: ostrohranná miska s válcovitým hrdlem vyhnutým okrajem a kónickým spodkem (Droberjar 1997, typ 2325, tvar typický pro stupeň B2 i B2/C1);
7. Inv. č. 628/96 (obr.8:3) – hrubá keramika s povrchem Bc; výzdoba: na zlomu patrná stopa naznačující plastické žlábkování na dně (Droberjar 1997, skupina 560); tvar: zřejmě ostrohranná miska se zaobleným dnem a nižším prohnutým hrdlem (Droberjar 1997, typ 2750, tvar typický pro stupeň B2 i B2/C1);
8. Inv. č. 618/96 (obr.8:4) – jemná černá lesklá keramika s povrchem Aa; výzdoba: plastické žlábkování na dně, vícelistá růžice (Droberjar 1997, typ 564b); tvar: ostrohranná miska se zaobleným dnem a nižším prohnutým hrdlem (Droberjar 1997, typ 2750, tvar typický pro stupeň B2 i B2/C1);
9. Inv. č. 624/96 (obr.9:1) – jemná černá keramika s povrchem Ac; nezdobená; tvar: esovitě profilovaná, nečleněná nádoba s mírně prohnutým hrdlem, snad miska nebo tzv. hrncovitá miska (Droberjar 1997, skupina 2100);
10. Inv. č. 585/96 (obr.9:2) – hrubá keramika, povrch Bc na hrdle, jinak Bd; nezdobená; tvar: hluboká miska se zataženým okrajem a baňatou vysoko položenou maximální výdutí (Droberjar 1997, typ 2454, tvar typický pro stupeň B2);
11. Inv. č. 587/96 (obr.9:3) – hrubá keramika, povrch Bd; výzdoba: kombinovaná, mřížkování pod horizontálními řadami nehtových vrypů (Droberjar 1997, typ 923a); tvar: hluboká miska s mírně zataženým okrajem (Droberjar 1997, skupina 2450, nejbliže 2456 – kónická miska se zataženým okrajem, tvar typický pro stupeň B2/C1);
12. Inv. č. 604/96 (obr.10:1) – hrubá keramika s povrchem Bc na hrdle, jinak Bd; výzdoba: horizontální řady trojúhelníkovitých vrypů (Droberjar 1997, typ 130); tvar: výrazně široká, rozevřená miska se zataženým okrajem (Droberjar 1997, typ 2400, možná 2411 – typický pro B2 i pro B2/C1);
13. Inv. č. 800/96 (obr.10:2) – hrubá keramika s povrchem Bd; bez výzdoby; tvar: široká miska se zataženým okrajem (Droberjar 1997, typ 2454, tvar typický pro stupeň B2);
14. Inv. č. 594/96 (obr.10:3) – hrubá keramika s povrchem Bc/Bf; výzdoba: čtvrtobloučky v horizontálních řadách (nejbliže Droberjar 1997, typ 353); tvar: kónická miska s výrazně zataženým okrajem (Droberjar 1997, typ 2404);
15. Inv. č. 580/96 (obr.10:4) – hrubá keramika, povrch Bc; výzdoba: krátké obloučky napojované v horizontálních řadách pod horizontální rýhou (Droberjar 1997, typ 352); tvar: hluboká miska se zataženým okrajem a s baňatou vysoko položenou maximální výdutí (Droberjar 1997, typ 2454, tvar typický pro stupeň B2);
16. Inv. č. 745/96 (obr.11:1) – hrubá keramika, s povrchem Bc; nezdobená; tvar: hrnec s uchem (Droberjar 1997, skupina 1600);
17. Inv. č. 746/96 (obr.11:2) – hrubá keramika, s povrchem Bd; nezdobená; tvar: hrnec s uchem (Droberjar 1997, skupina 1600);
18. Inv. č. 747/96 (obr.11:3) – hrubá keramika, s povrchem Bc; nezdobená; tvar: hrnec s uchem (Droberjar 1997, skupina 1600);
19. Inv. č. 828/96 (obr.12:1) – hrubá keramika s povrchem Bd; výzdoba: hřebenová, kombinace horizontálních víceřadých hřebenových vlnic (Droberjar 1997, typ 372) a víceřadé horizontální klikatky (Droberjar 1997, typ 363); tvar: fragment výdutě snad hrnce či zásobnice;

20. Inv. č. 833/96 (obr.12:2) – hrubá keramika s povrchem Bc; výzdoba: nepravidelně rozmístěné krátké hřebenové obloučky (Droberjar 1997, skupina 350); tvar: fragment výdutě hrnce;
21. Inv. č. 823/96 (obr.12:3) – hrubá keramika, povrch Bd; výzdoba: čtvrtobloučky v horizontálních řadách (Droberjar 1997, typ 350 – krátké obloučky, hřebenová výzdoba, v typári není stejný typ); tvar: střep z výdutě, na horní části ulomen u kořene ucha, zřejmě hrnce s uchem (Droberjar 1997, skupina 1600);
22. Inv. č. 2/96 (obr.13:1) – hrubá keramika, s povrchem Bd a pod okrajem Bc; výzdoba: barbotinová v horizontálních řadách na výduti (Droberjar 1997, typ 526); tvar zřejmě vakovitá miska se zaobleným dnem, zúženým ústím a vyčleněným okrajem (Droberjar 1997, typ 2757, tvar typický pro stupeň B2);
23. Inv. č. 622/96 (obr.13:2) – hrubá keramika, povrch Bg, černý lesklý přihlazovaný; nezdobená; tvar: menší baňatý džbánek s ouškem;
24. Inv. č. 3/96 (obr.13:3) – hrubá keramika s povrchem Bf; nezdobená, plastický důlek na dně; tvar: koflík s prohnutým hrdlem a zaobleným dnem (Droberjar 1997, typ 5303);
25. Inv. č. 1453/96 (obr.13:4) – jemná černá keramika s povrchem Aa; výzdoba: ozubeným kolečkem, jen na jednom místě zbytky motivu z pěti řad (Droberjar 1997, skupina 600); tvar: snad láhev (Droberjar 1997, skupina 5200);
26. Inv. č. 595/96 (obr.14:1) – hrubá keramika, pod hrdlem Bc, jinak Bd; výzdoba: horizontální řada nehtových vrypů umístěná na hrdle pod okrajem (Droberjar 1997, typ 117) a horizontální řady nehtových vrypů na výduti (Droberjar 1997, typ 130); tvar: hrnce s baňatou vysoko položenou výdutí (snad Droberjar 1997, skupina 1200);
27. Inv. č. 738/96 (obr.14:2) – hrubá keramika s povrchem Bc; nezdobená; tvar: baňatý hrnce se zúženým prohnutým hrdlem (Droberjar 1997, typ 1302);
28. Inv. č. 1432/96 (obr.14:3) – hrubá keramika s povrchem Be; výzdoba: šikmé mřížkování (Droberjar 1997, typ 223); tvar: dno hrnce či zásobnice;
29. Inv. č. 750/96 (obr.15:1) – velmi hrubá keramika s povrchem Bf; nezdobená; tvar: zásobnice se zúženým hrdlem a pravoúhle vyhnutým okrajem (Droberjar 1997, typ 5101);
30. Inv. č. 751/96 (obr.15:2) – velmi hrubá keramika s povrchem Bf; nezdobená; tvar: zásobnice se zúženým hrdlem a pravoúhle vyhnutým okrajem (Droberjar 1997, typ 5101);
31. Inv. č. 991/96 (obr.15:3) – hrubá keramika s povrchem Bc a Bd; výzdoba: horizontální řady ležatých a stojatých trojúhelníkovitých vrypů, místy doplněné nehtovými vrypy (Droberjar 1997, typ 136, 137, 111); tvar: dno zásobnice (Droberjar 1997, skupina 5100);
32. Inv. č. 1/96 (obr.16:1) – jemná keramika s povrchem Ac; nezdobená; tvar: ostrohranný miskovitý cedník s prohnutým odsazeným hrdlem (Droberjar 1997, typ 6208, tvar typický pro stupeň B2);
33. Inv. č. 578/96 (obr.16:2) – hrubá keramika, povrch na hrdle Bc, jinak Bd; nezdobená; tvar: miskovitý cedník s mírně odsazeným prohnutým hrdlem (nejblíže Droberjar 1997, typ 6208, tvar typický pro stupeň B2).

Určité možnosti třídění germánské keramiky do jednotlivých chronologických stupňů na základě četnosti a kombinací výskytů naznačil E. Droberjar ve své již několikrát zmíněné práci (Droberjar 1997; srov. např. Hečková 1991, 129d.), kde se pokusil vyčlenit charakteristické tvary a výzdobné prvky pro stupně B2, B2/C1 a C1. Ačkoliv pro potřeby tohoto článku jsme nemohli provést důkladnou analýzu všech, zhruba 4000 střepů, můžeme se pokusit ověřit, zda jeho jednotlivé „definující“ typy se vyskytují též v našem souboru, resp. jsme-li schopni na základě tohoto relativně-chronologického členění blíže definovat postavení námi zkoumaných objektů v rámci starší doby římské.

Z výzdobných prvků, zařazených E. Droberjarem do skupiny definující keramiku stupně B2 (Droberjar 1997, typy 173, 196a, 232, 261, 311-312, 321, 374, 564, 633, 712) jsou

podle dnešního stavu prozkoumání doložitelné ve výše popsaných sídlištních objektech z Mušova – Na Pískách typy 196a (nepravidelně rozmístěné ledvinovité vrypy), 311 (vertikální hřebenování), 374 (vertikální hřebenová vlnice), 564 (plastická žlábkovaná vícelístá růžice na dnech), 712 (vhlazované neohraňované a ohraničené vertikální pásy). V případě výzdoby ozubeným kolečkem (v této skupině typ 633 – meandr pod horizontální klikátkou) bohužel nelze vzhledem k fragmentárnosti naší nádoby určit původní motiv. Některé typy E. Droberjar vyčlenil též jako reprezentující stupeň B2, jejichž objevení se v objektech stupně B2/C1 pokládá za intruze (162a, 166, 182, 187, 195). Z nich se Na Pískách vyskytly typy 162a (horizontální řada čárkovitých nebo čočkovitých vrypů, resp. varianty tohoto motivu, zřejmě včetně typu 166), a 195 (polokruhovitě vrypy). Za charakteristickou výzdobu stupně B2/C1 označil E. Droberjar typy 123a, 137, 183, 194, 241, 246-248, 255, 376, 523e, 524b,c, 532, 541, 591, 715, 927, 934, z nichž v našem souboru se vyskytly: 137 (vertikální řady stojatých trojúhelníkovitých vrypů), 241 (ryté jednoduché zavěšované trojúhelníky), 376 (hřebenové horizontální vlnice nad tzv. čtvrtobloučky), 541 (přesekávané horizontální lišty), 927 (střídající se pole nehtových vrypů s mřížkováním). Stejný stupeň charakterizují, zároveň se však objevují jako intruze též v objektech stupně B2 typy 224, 557, 931, 932, 933, z nichž v prozkoumaných objektech jsme našli typy 224 (ryté mřížkování mezi vertikálními rýhami) a 557 (resp. fragmenty zdobené plastickým žlábkováním – skupina 550 – bez možnosti přesnějšího určení motivu). Výzdobu, vyskytující se ve dvou následných stupních – B2 a B2/C1 – a jako intruze v stupni C1 představují typy 112b, 113a, 116, 117, 131, 133b, 161, 163b, 175, 243, 332, 351, 352, 353, 354, 356, 361, 363, 371, 375, 541a, 557, 562, 563, 577, 582a, 586, 712b, 923a, 941. V keramickém materiálu ze čtyř germánských chat na trati Mušov – Na Pískách jsou zastoupeny typy 112b (dvě horizontální řady nehtových vrypů), 113a (zavěšované řady nehtových vrypů na horizontální řadě nehtových vrypů), 117 (horizontální řada nehtových vrypů umístěná na hrdle pod okrajem), 131 (nepravidelně rozmístěné kvadratické vrypy), 133b (tři a více horizontálních řad trojúhelníkovitých vrypů), 161 (nepravidelně rozmístěné čárkovité nebo čočkovité vrypy), 163b (tři a více horizontálních řad čárkovitých nebo čočkovitých vrypů), 175 (víceřadé horizontální vrypy a zářezy v podobě jedlové větvičky), 351 (hřebenové nepravidelně překřížené krátké obloučky), 352 (hřebenové krátké obloučky napojované v horizontálních řadách), 353 (hřebenové různě rozmístěné tzv. čtvrtobloučky), 354 (hřebenové pokrivené různě rozmístěné tzv. čtvrtobloučky), 356 (různě rozmístěné tzv. čtvrtobloučky s nejděším obloučkem výrazně širším), 361 (dvou až třířadé horizontální hřebenové klikatky), 363 (víceřadá horizontální hřebenová klikatka), 371 (víceřadá horizontální hřebenové vlnice), 375 (překřížené horizontální hřebenové vlnice), 541a (jedna přesekávaná horizontální plastická lišta), 582a (nepravidelně rozmístěné drobné oválné důlky), 712b (vhlazované vertikální pásy ohraničené horizontálním pásem), 923a (mřížkování pod horizontálními řadami nehtových vrypů).

Jak je z tohoto přehledu patrné, bohatý keramický materiál z prozkoumaných objektů odráží téměř celou škálu ornamentální výzdoby, určenou E. Droberjarem k definici jednotlivých časových stupňů B2 a B2/C1. Zcela nepochybně nejsou v něm zastoupeny typy germánské keramiky, charakteristické pro mladší dobu římskou (především pro sídlištní horizont C1b, tak jak ji definoval J. Tejral, 1998, 183d, Abb.2) a též patrně v menším měřítku se objevují charakteristické formy přechodného stupně B2/C1 (především Droberjarovy skupiny 520 – barbotinová výzdoba v polích na dnech i výdutích a 930; Droberjar 1994, 179d., Abb.4). Přesto se však zdá, že zpětná aplikace jednotlivých definujících typů nevede k jednoznačnému časovému zařazení našeho souboru (obdobně neumožňuje jemnější datování ani klasické typologické členění sídlištní keramiky, Pernička 1966). Jak ukazují též výsledky analýz sídlištního materiálu z Velkého Mederu a Branče, detailní rozdělení v ruce zhotovené germánské keramiky vede k nepřebornému množství typů a podtypů, které pak nutně narážejí na problémy přechodu mezi jednotlivými stupni (Varsík 1998, 12, 94d.; jako

problematické se v tomto smyslu jeví též definice typů, jejichž objevování se v následujícím či předcházejícím stupni E. Droberjar pokládá za intruze).

Při současném stavu analýzy nálezového souboru z výše popsaných objektů se zdá, že je třeba se zatím držet chronologizace sídlištních objektů J. Tejrala (rozeznávající tři výrazné sídlištní horizonty – B2b/C1a resp. B2/C1, C1b a C3/D1, Tejral 1998; klíč k rozeznání objektů samostatného stupně B2/C1 leží nikoli v místní keramice, nýbrž v nálezech úzce chronologicky vymežitelných míst, jako jsou tábory v Iži a na Hradisku u Mušova a v jejich odrazu v germánských objektech, srov. Tejral 1994, 305; Hüssen/Rajtár 1994, 219) a místo zde prezentovaného souboru hledat v její první skupině (odpovídá tak horizontu opuštěných sídlišť na Moravě z období konce B2b, Godlowski 1994b, Abb.7). Přítomnost spony typu Almgren 84 a držadla štítu ukazují, že naše objekty nezanikly delší dobu před markomanskými válkami (podle současného datování Hradiska u Mušova tedy nejpozději kolem roku 172 po Kr.), jejich výplň samozřejmě však obsahuje materiál z celého předcházejícího úseku 2. st. po Kr. Nejmladším – datujícím – objektem zkoumané části lokality tak zůstává příkop římského krátkodobého tábora, dáváje tak za pravdu T. Kolníkovi (1994, 233d.) v názoru, že v předpolí střeoevropských provincií mohou – spíše než další relativně-chronologická zjemnění – pouze korektní absolutně-chronologická data přispět k reálnému poznání průběhu historických událostí.

Literatura

- Almgren, O. 1923: Studien über nordeuropäische Fibelformen, Leipzig.
- Bálek, M./Droberjar, E./Šedo, O. 1994: Die römischer Feldlager in Mähren 1991-1992. Památky archeologické 85, 59-74.
- Bálek, M./Šedo, O. 1998: Příspěvek k poznání krátkodobých táborů římské armády na Moravě. In: Památky archeologické LXXXIX/1, 159-182.
- Bartosch, P. 1996: KG Drösing (Mg. Drösing, VB Gänserndorf). Fundberichte Österreich 35, 494.
- Berez, K. 1990: Römerzeitliche Fibeln von Zalalövő. ActaArchHung. 42, 80d.
- Bónis, É. 1942: A császárkori edényművesség termékei Pannoniában I. A korai császárkor anyaga. Diss.Pann. Ser.II. No.20, Budapest.
- Bónis, E. 1970: A brigetioi sávok keramika. Folia Archaeologica XXI,71-90.
- Cosack, E. 1979: Die Fibeln der Älteren Römischen Kaiserzeit in der Germania libera, Teil I. Neumünster.
- Dabrowska, T. 1992: Die späten kräftig profilierten Fibeln (Almgren Typ 84) in Polen. In: Probleme der relativen und absoluten Chronologie ab Laténezeit bis zum Frühmittelalter, Kraków, 103-109.
- Domański, G. 1994: Die Bevölkerungszunahme in Mitteleuropa und die Gründe für den Ausbruch der Markomannenkriege. In: H.Friesinger/ J.Tejral/ A.Stuppner (Hrsg.): Markomannenkriege, Ursachen und Wirkungen, Spisy ARÚ 1. Brno, 109-114.
- Droberjar, E. 1991: Terra sigillata in Mähren, Funde aus germanischen Lokalisationen, Brno.
- Droberjar, E. 1994: Die Niederschlag der Markomannenkriege auf den kaiserzeitlichen Siedlungen in Südmähren und die Frage der Übergangsstufe B2/C1. In: H.Friesinger/ J.Tejral/ A.Stuppner (Hrsg.): Markomannenkriege, Ursachen und Wirkungen, Spisy ARÚ 1. Brno, 179-201.
- Droberjar, E. 1997: Studien zu den germanischen Siedlungen der älteren römischen Kaiserzeit in Mähren. Fontes archaeologici Pragenses Vol. 21, Praha.
- Eggers, H.J. 1955: Zur absoluten Chronologie der römischen Kaiserzeit im Freien Germanien. Jahrb. RGZM II 196-244.
- Gabler, D. 1996: Spätkeltische und römische Siedlungen des 1. nachchristlichen Jahrhunderts im Stadtgebiet von Savaria. Arheološki vestnik 47, 239-247.

- Gabler, D./Horváth, F. 1996: A szakályi terra sigillaták és helyük a bennszülött telep kerámiaspektrumában. *Különnyomat a Wosinsky Mór Múzeum XIX. évkönyvéből*, 115-190.
- Gassner, V. 1990: Gelbtonige Keramik aus datierten Fundkomplexen in Carnuntum. Ein Überblick über die Gefäßformen. *Carn.Jahrb 1989 (1990)*, 133-161.
- Godlowski, K. 1970: The chronology of the late roman period and the early migration periods in central Europe. *Zeszyty naukowe Uniwersytetu Jagiellońskiego CCXVII, Práce archeologiczne, zeszyt 11, Kraków*.
- Godlowski, K. 1994a: Die Chronologie der germanischen Waffengräber in der jüngeren und späten Kaiserzeit. In: von Carnap-Bornheim, C. (Hrsg.): Beiträge zu römischer und barbarischer Bewaffnung in den ersetzten vier nachchristlichen Jahrhunderten, Marburger Kolloquium. Lublin/Marburg, 169-178.
- Godlowski, K. 1994b: Die Synchronisierung der Chronologie des germanischen Fundstoffes zur Zeit der Markomannenkriege. In: H.Friesinger/ J.Tejrál/ A.Stuppner (Hrsg.): Markomannenkriege, Ursachen und Wirkungen, Spisy ARÚ 1. Brno, 155-128.
- Grünewald, M. 1983: Die Funde aus dem Schutthügel des Legionslagers von Carnuntum (Die Baugrube Pingitzer). *RliÖ 32, Wien*.
- Grünewald, M. 1986: Keramik und Kleinfunde des Legionslagers von Carnuntum Grabungen 1976-1977). *RliÖ 34, Wien*.
- Hečková, J. 1991: Graficko-numerickej prehľad keramiky z obytných objektov doby rímskej v Chotíne. *Študijné zvesti 27, 129-241*.
- Hüssen, C.-M./Rajtár, J. 1994: Zur Frage archäologischer Zeugnisse der Markomannenkriege in der Slowakei. In: H.Friesinger/ J.Tejrál/ A.Stuppner (Hrsg.): Markomannenkriege, Ursachen und Wirkungen, Spisy ARÚ 1. Brno, 217-232.
- Jedlicka, F./ Schmidt, F. 1996: KG Drösing (Mg. Drösing, VB Gänserndorf). *Fundberichte Österreich 35, 494*.
- Jelínková, D. 1986: Archeologické lokality na katastru obce Mušov (10040) (okr. Břeclav). In: *Jižní Morava 22, 227-242*.
- Jobst, W. 1975: Die römische Fibeln aus Lauriacum. *Fil 10, Linz*.
- Kolník, T. 1961: Pohrebisko v Bešeňove (Príspevok k štúdiu doby rímskej na Slovensku). *Slovenská Archeológia IX, 219-300*.
- Kolník, T. 1962: Nové sídliskové nálezy z doby rímskej na Slovensku. *Arch. Rozhledy 14, 344-368, 371-380, 385-397*.
- Kolník, T. 1977: Anfänge der germanischen Besiedlung in der Südwestslowakei und das Regnum Vannianum. Symposium. Ausklang der Latene-Zivilisation und Anfänge der germanischen Besiedlung im mittleren Donaugebiet, Bratislava, 143-172.
- Kolník, T. 1994: Die Markomannenkriege und die Chronologie der römischen Kaiserzeit. In: H.Friesinger/ J.Tejrál/ A.Stuppner (Hrsg.): Markomannenkriege – Ursachen und Wirkungen. Spisy Archeologického ústavu AV ČR Brno 1, 233ff.
- Komoróczy, B. 1998: Geofyzikální prospekce a archeologie doby římské na jižní Moravě. In: P.Kořil/ R.Nekuda/ J.Unger (Hrsg.): Ve službách archeologie, Sborník k 60 narozeninám RNDr. Vladimíra Haška, DrSc. Spisy Archeologického ústavu AV ČR Brno 10, 125-144.
- Kovárník, J. 1997a: Neue Entdeckungen römischer Feldlager nördlich von der Mitteldonau (Fünf Jahre nach der Entdeckung der ersten Feldlager in Mähren). In: *Peregrinatio gothica, Supplementum ad Acta Musei Moraviae, Scientiae sociales LXXXII, 87-109*.
- Kovárník, J. 1997b: 10 let letecké archeologie na Moravě (a v bývalém Československu) 1983-1994. *Přehled výzkumů AÚB 1993-1994, 311-331*.
- Kovárník, J. 1997c: Využití letecké archeologie na jižní Moravě v r. 1994. *Přehled výzkumů AÚB 1993-1994, 332-342*.
- Kovrig, I. 1937: Die Haupttypen der kaiserzeitlichen Fibeln in Pannonien. *Diss.Pann. Ser.II, No.4, Budapest*.
- Lund Hansen, U. 1987: Römischer Import im Norden. Warenaustausch zwischen dem Römischen Reich und dem freien Germanien während der Kaiserzeit unter besonderer Berücksichtigung Nordeuropas. *Nordiske Fortidsminder Ser. B, Bd. 10, København*.

- Patek, E. 1941: Verbreitung und Herkunft der römischen Fibeltypen von Pannonien. Diss.Pann. Ser.II, No.19, Budapest.
- Pernička, R.M. 1966: Die Keramik der älteren römischen Kaiserzeit in Mähren, Brno.
- Peškař, I. 1962: Nové poznatky o obytných stavbách na moravských sídlištích z doby římské. Památky archeologické 52, 414-422.
- Peškař, I. 1964: Morava v 1. a 2. století n.l. Nepublikovaná kandidátská disertační práce. Brno.
- Peškař, I. 1966: Mušov, sídliště z doby římské, sídliště kultury moravské malované, zvoncovitých pohárů, středodunajské mohylové, laténské. Nepublikovaná nálezová zpráva, Archiv AÚ AV ČR Brno.
- Peškař, I. 1972: Fibeln aus der römischen Kaiserzeit in Mähren, Praha.
- Pieta, K. 1974: Sídliisko z odby rímskej v Beluši. Slov. Archeológia XXII-1, 89-106.
- Pieta, K. 1993: Osídlenie z doby rímskej a sťahovania národov v Nitre. In: Príspevky k najstarším dejinám mesta. Nitra, 74-93.
- Pieta, K. 1994: Mittel- und Nordslowakei zur Zeit der Markomannenkriege. In: H.Friesinger/ J.Težral/ A.Stuppner (Hrsg.): Markomannenkriege, Ursachen und Wirkungen, Spisy ARÚ 1. Brno, 253-262.
- Raddatz, K. 1959/1961: Ringknaufschwerter aus germanischen Kriegergräbern. Offa 17/18.
- Sedlmayer, H. 1995: Die römischen Fibeln von Wels. Wels.
- Šedo, O. 1991: Příspěvek k poznání germánských sídlišť doby římské na Moravě. In: Peška, J. (ed.), Královská hrobka z Mušova, Mikulov, 22-28.
- Šedo, O. 1997: Pohřeb v sídlištním objektu 21/92 z doby římské ve Vážanech nad Litavou (okr. Vyškov). In: Pravěk NŘ 7, 359-371.
- Težral, J. 1971: Příspěvek k datování moravských hrobových nálezů ze sklonku starší a z počátku mladší doby římské. Slovenská Archeológia 19/1, 27-93.
- Težral, J. 1977: Die älteste Phase der germanischen Besiedlung zwischen Donau und March. Symposium. Ausklang der Latene-Zivilisation und Anfänge der germanischen Besiedlung im mittleren Donaugebiet, Bratislava, 307-342.
- Težral, J. 1983: Mähren und die Markomannenkriege. Slovenská Archeológia 31, 85-120.
- Težral, J. 1992: Die Probleme der römisch-germanischen Beziehungen unter Berücksichtigung der neuen Forschungsergebnisse im niederösterreichisch-südmährischen Thayaflussgebiet. Ber.RGK 73, 378-468.
- Težral, J. 1993: Na hranicích impéria (doba římská). In: Podborský, V. a kol.: Pravěké dějiny Moravy, Brno, 424-470.
- Težral, J. 1994: Die archäologischen Zeugnisse der Markomannenkriege in Mähren – Probleme der Chronologie und historischen Interpretation. In: H.Friesinger/ J.Težral/ A.Stuppner (Hrsg.): Markomannenkriege, Ursachen und Wirkungen, Spisy ARÚ 1. Brno, 299-324.
- Težral, J. 1998: Die Besonderheiten der germanischen Siedlungsentwicklung während der Kaiser- und der frühen Völkerwanderungszeit und ihr Niederschlag im archäologischen Befund. In: Leube, A. (Hrsg.), Haus und Hof im östlichen Germanien, Bonn, 181-207.
- Varsik, V. 1998: Štruktúra germánskych sídlisk z 2.-3. storočia na juhozápadnom Slovensku (Branč a Veľký Meder). Nepublikovaná disertační práce, Nitra.
- Zieling, N. 1989: Studien zu germanischen Schilden der Spätlatene und der römischen Kaiserzeit im freien Germanien. BAR Internat. Ser. 505, Oxford.

Resumé:

Auf dem Flur Mušov - Na Pískách wurden in Jahren 1995/96 vier germanischen eingetieften Hütten aus der Zeit vor den Markomannenkriege und die Fortifikation der römischen Lager I ausgegraben.

Kresby: L. Trávníčková a M. Lukáš

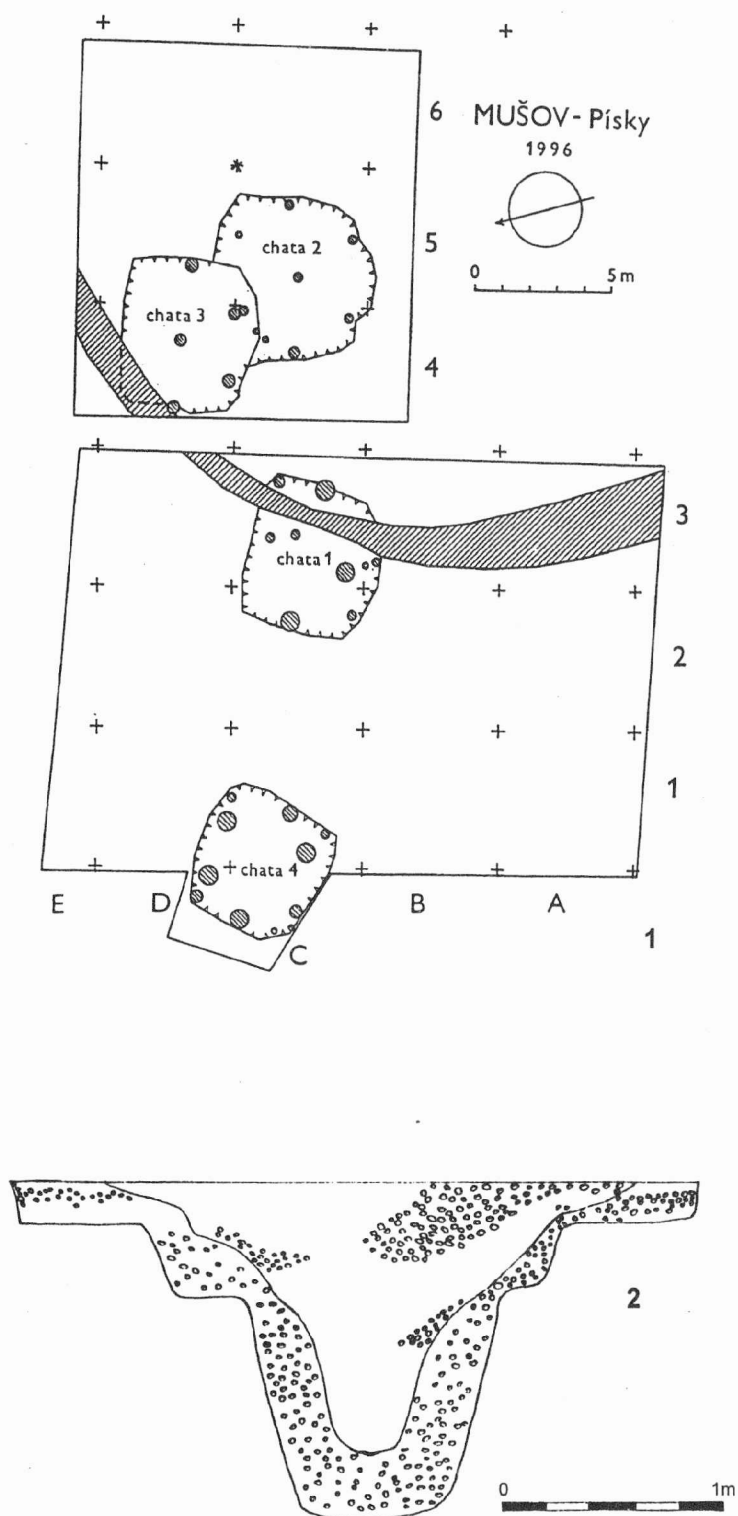

Obr. 1. Mušov na Pískách, 1 - schematický plán zkoumaných objektů, 2 - příkop římského tábora

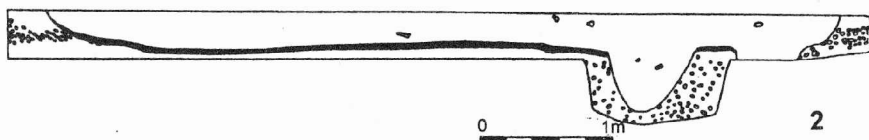
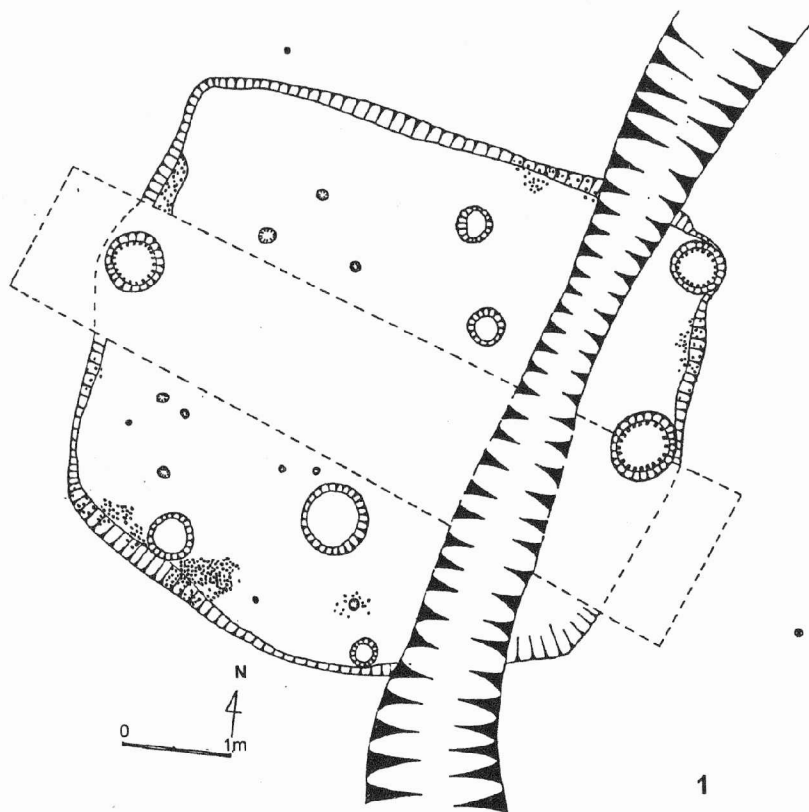

Obr. 2. Mušov Na Pískách, 1 - chatač. 1, 2 - řez chatou č. 1 a římským příkopem

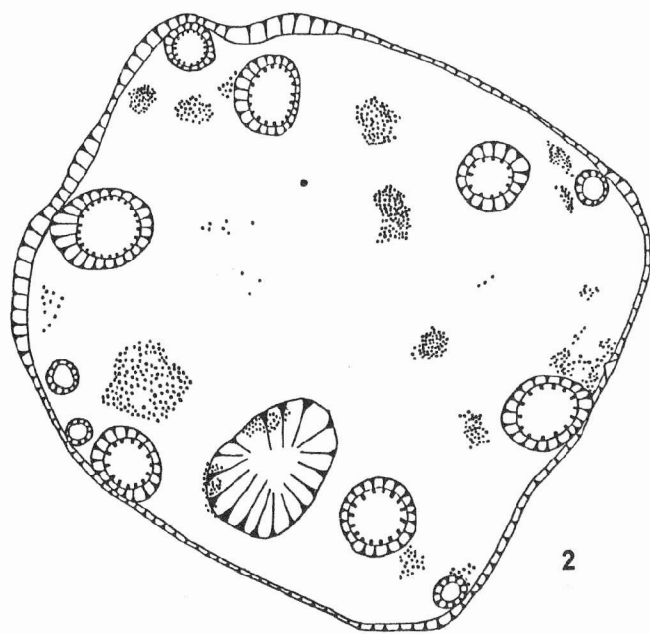
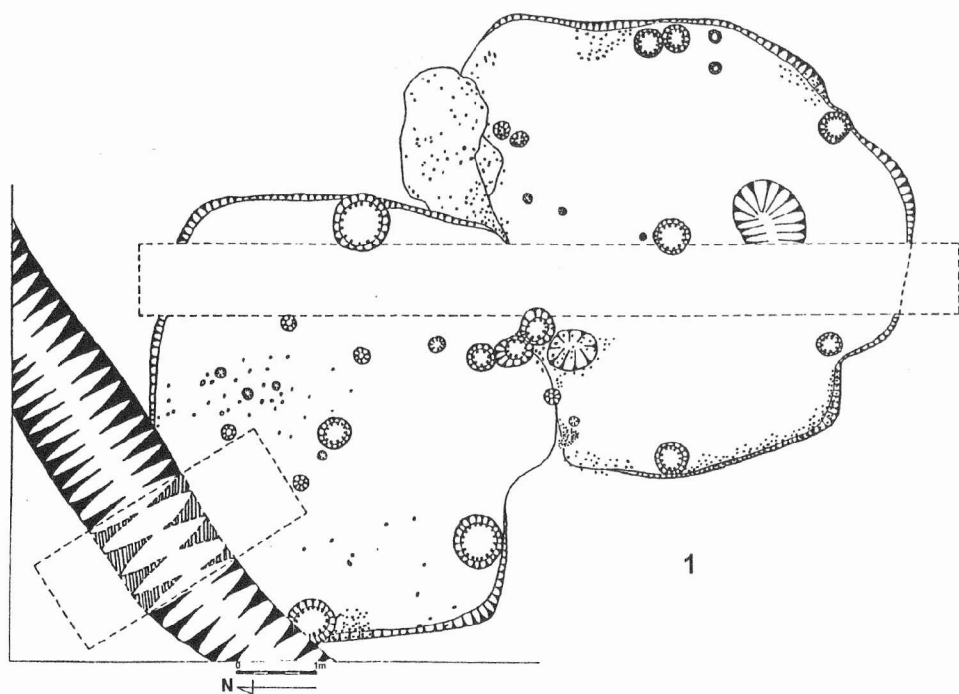

Obr. 3. Mušov Na Pískách, 1 - chata č. 2 a 3, 2 - chata č. 4

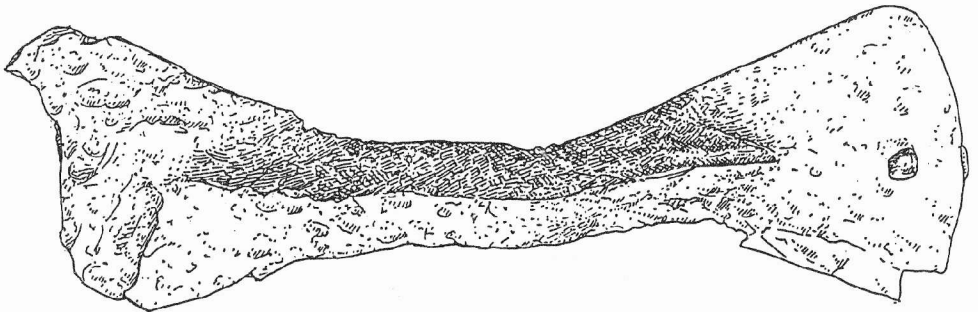
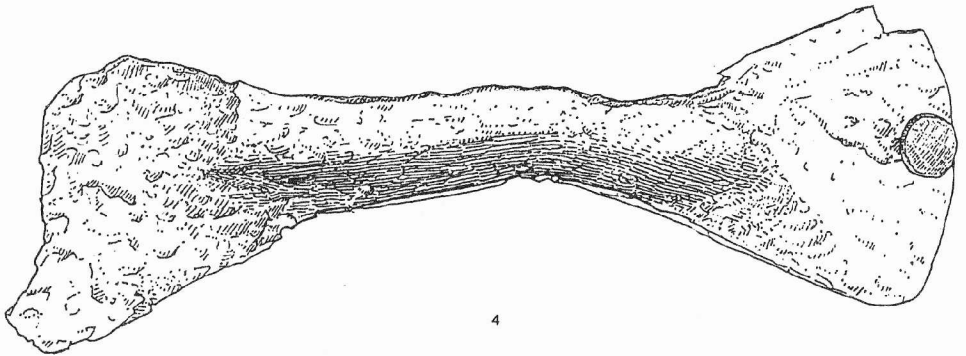
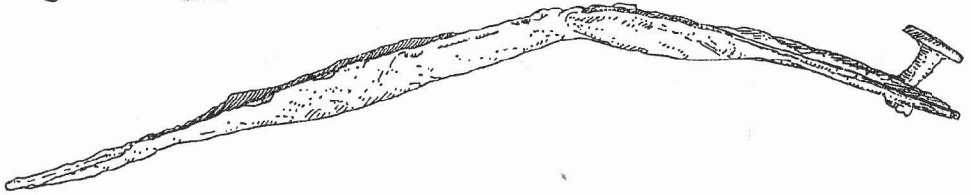
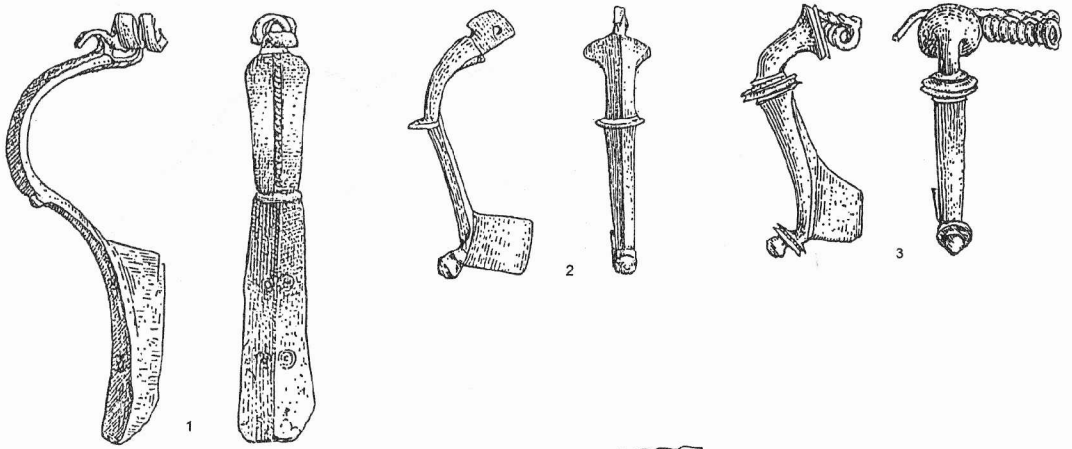

Obr. 4. Mušov Na Pískách, výběr z kovových nálezů

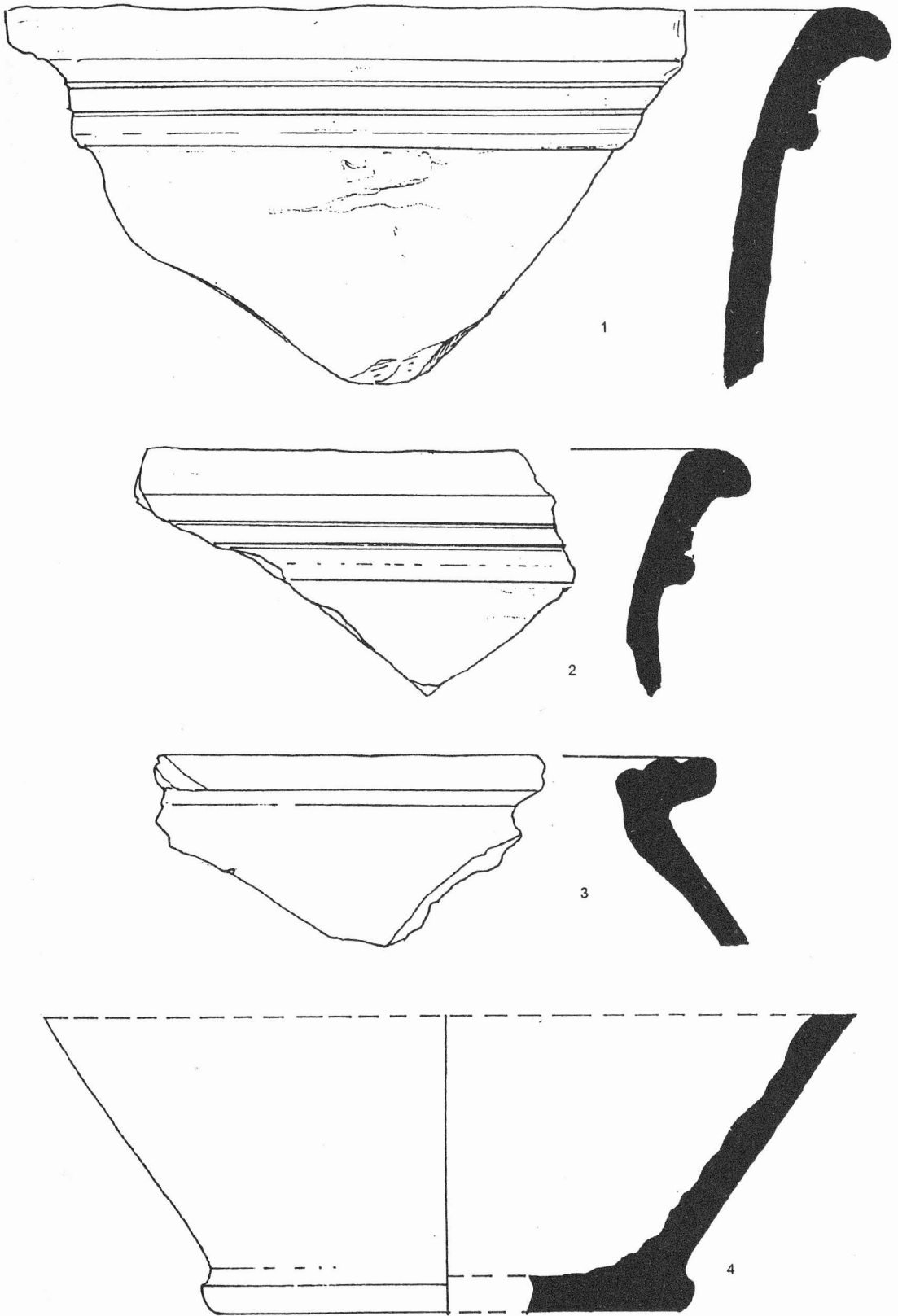

Obr. 5. Mušov Na Pískách, římskoprovinciální keramika

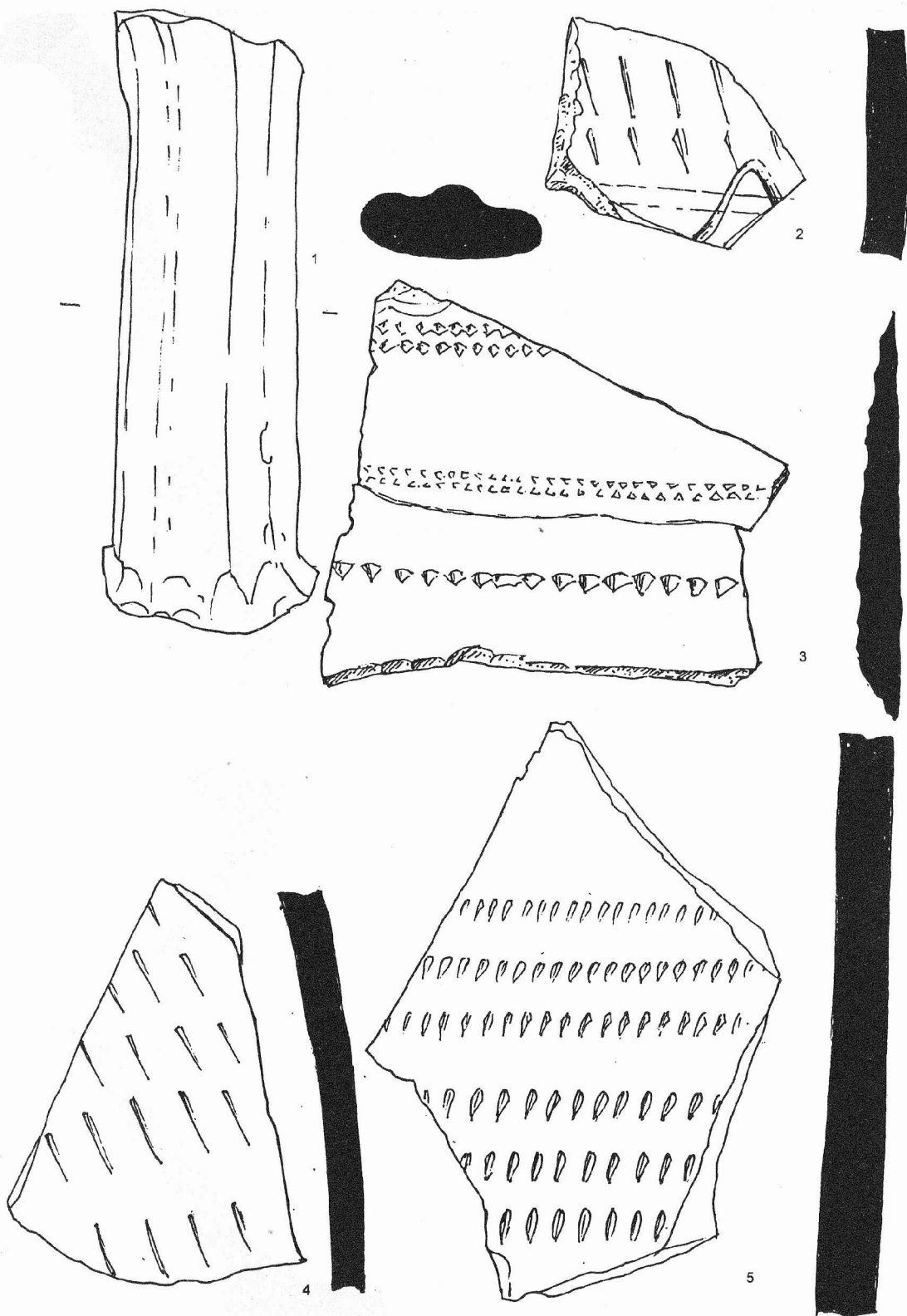

Obr. 6. Mušov Na Pískách, římskoprovinciální keramika

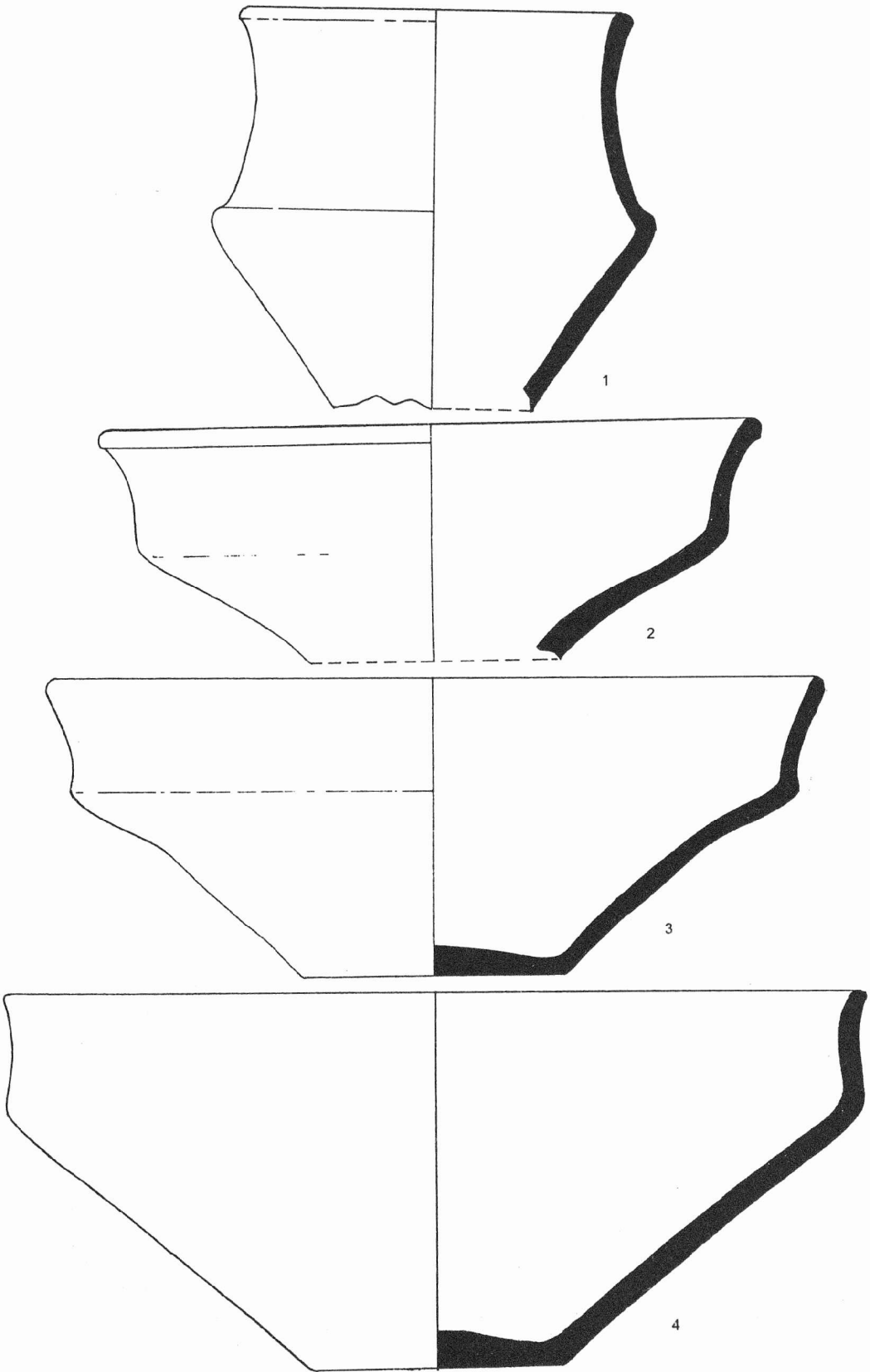

Obr. 7. Mušov Na Pískách, germánská keramika

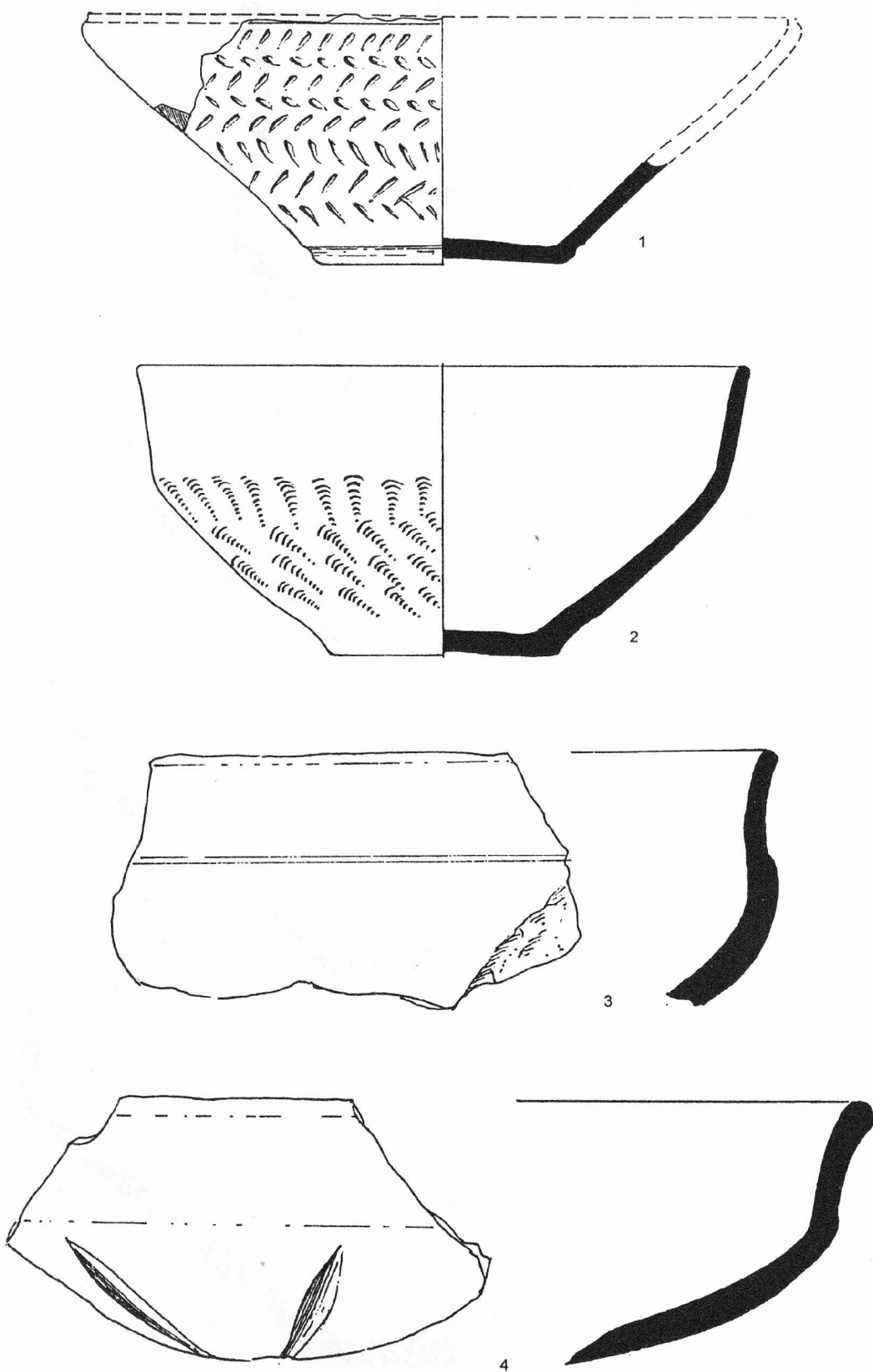

Obr. 8. Mušov Na Pískách, germánská keramika

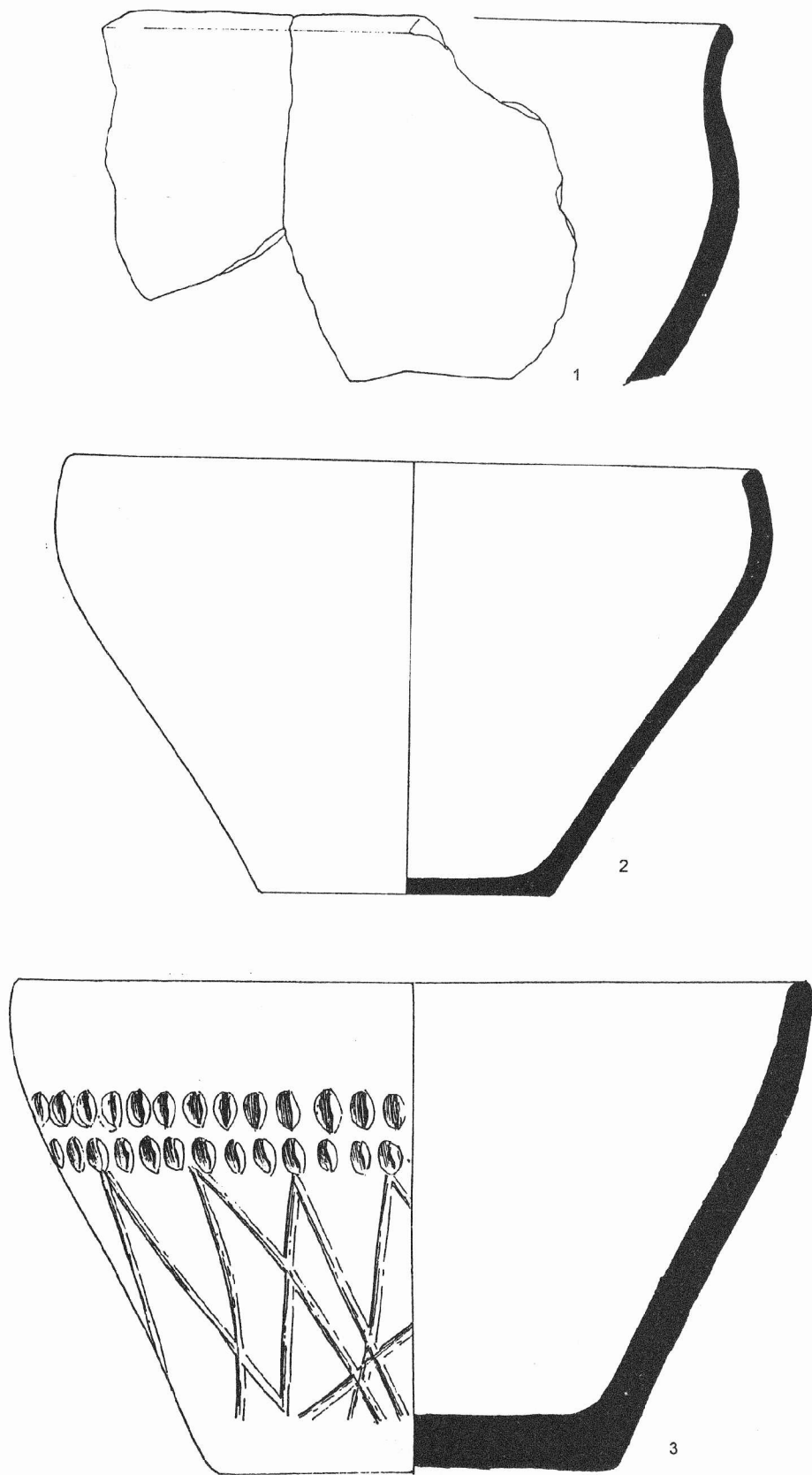

Obr. 9. Mušov Na Pískách, germánská keramika

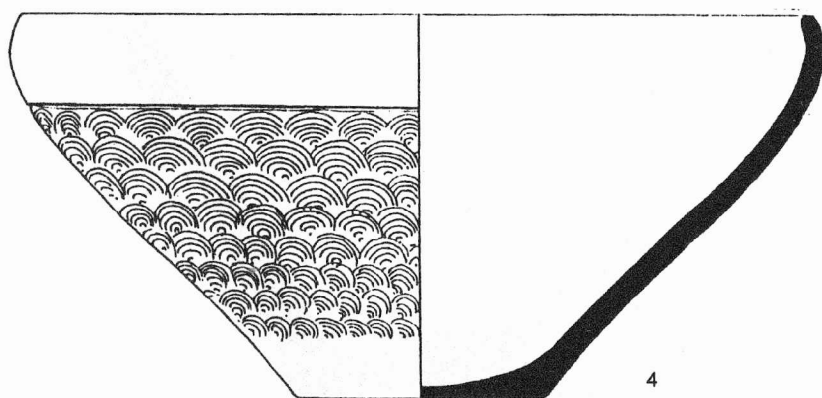
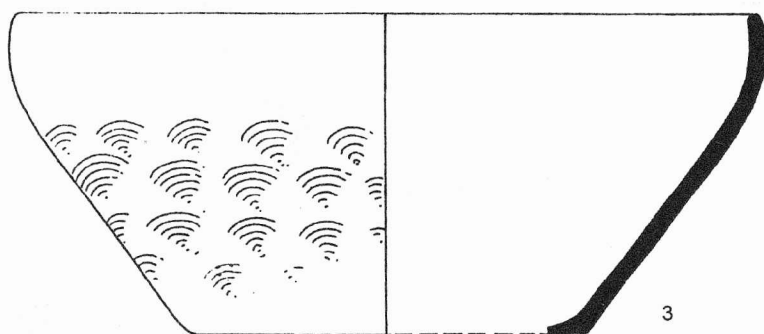
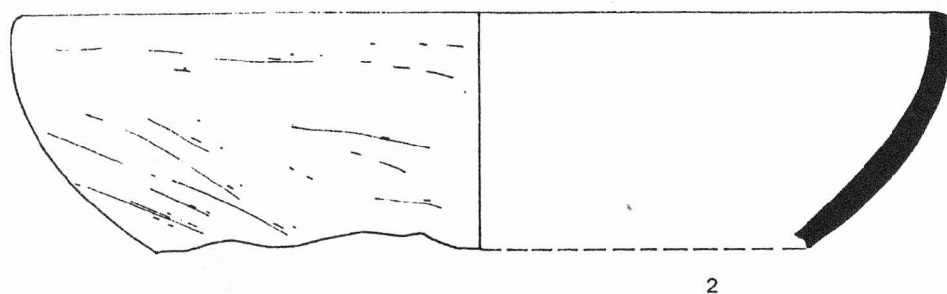
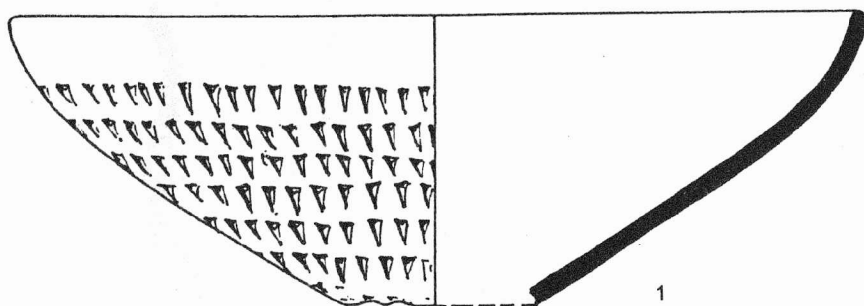

Obr. 10. Mušov Na Pískách, germánská keramika

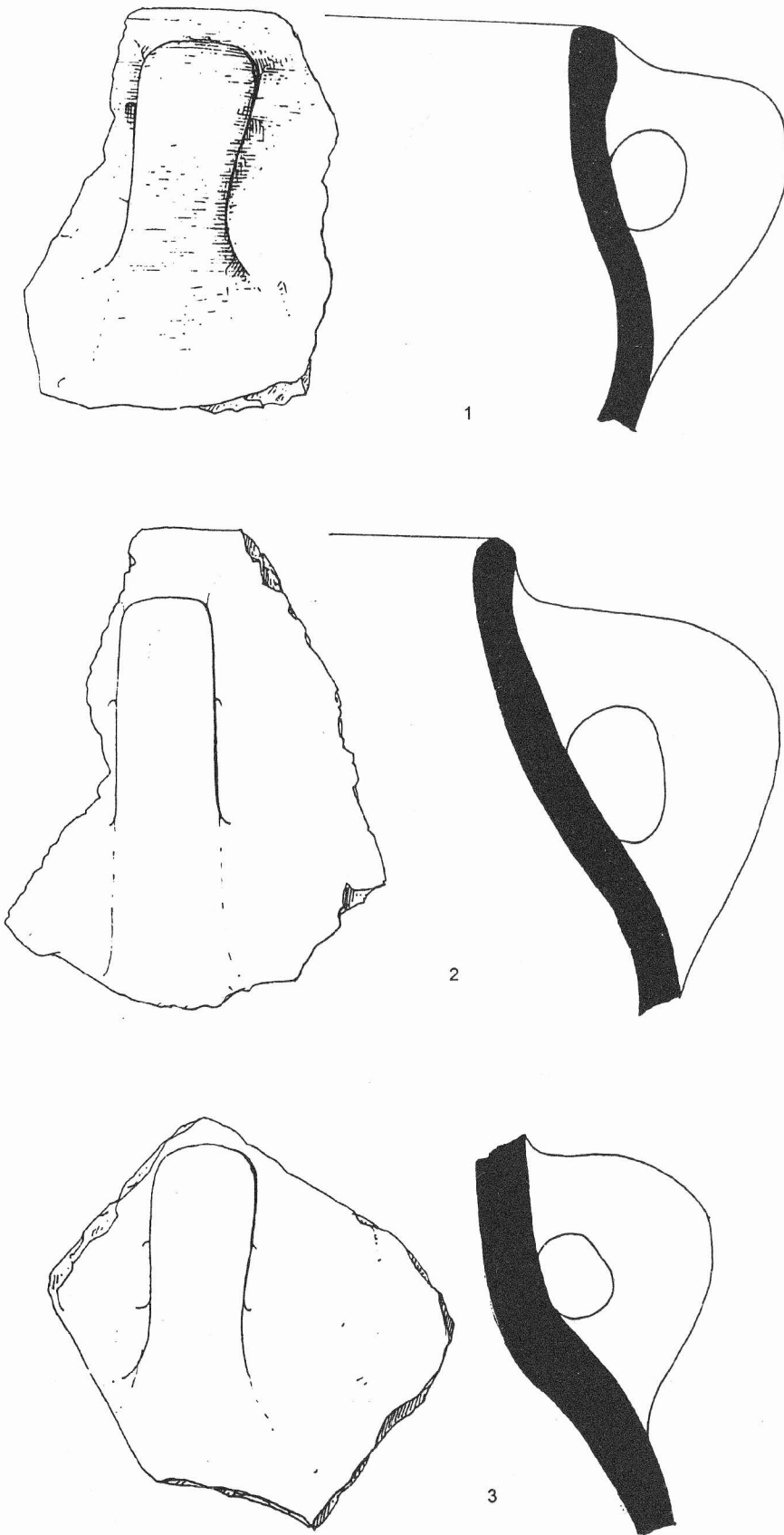

Obr. 11. Mušov Na Pískách, germánská keramika

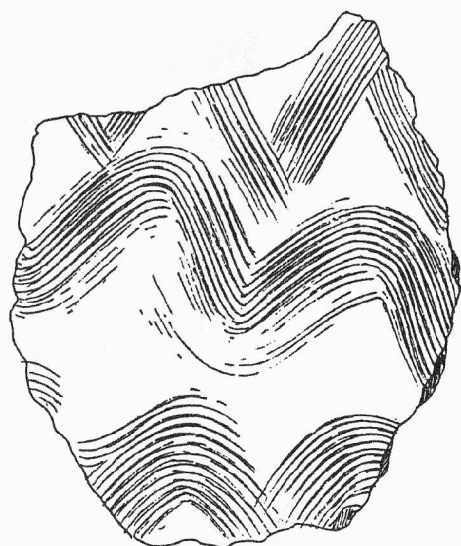

1

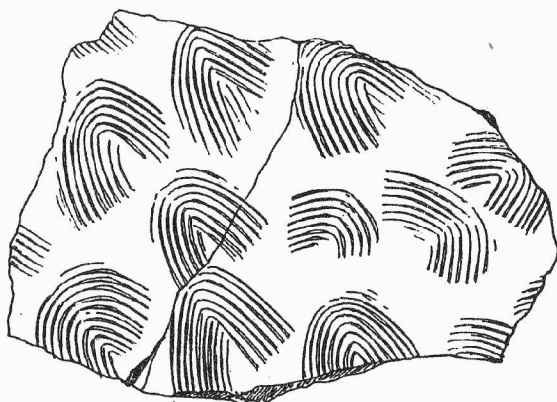

2

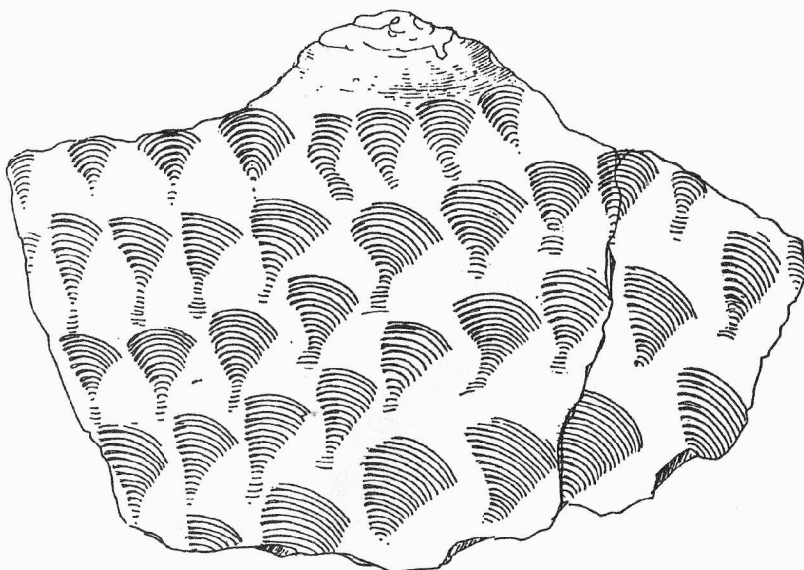

3



Obr. 12. Mušov Na Pískách, germánská keramika

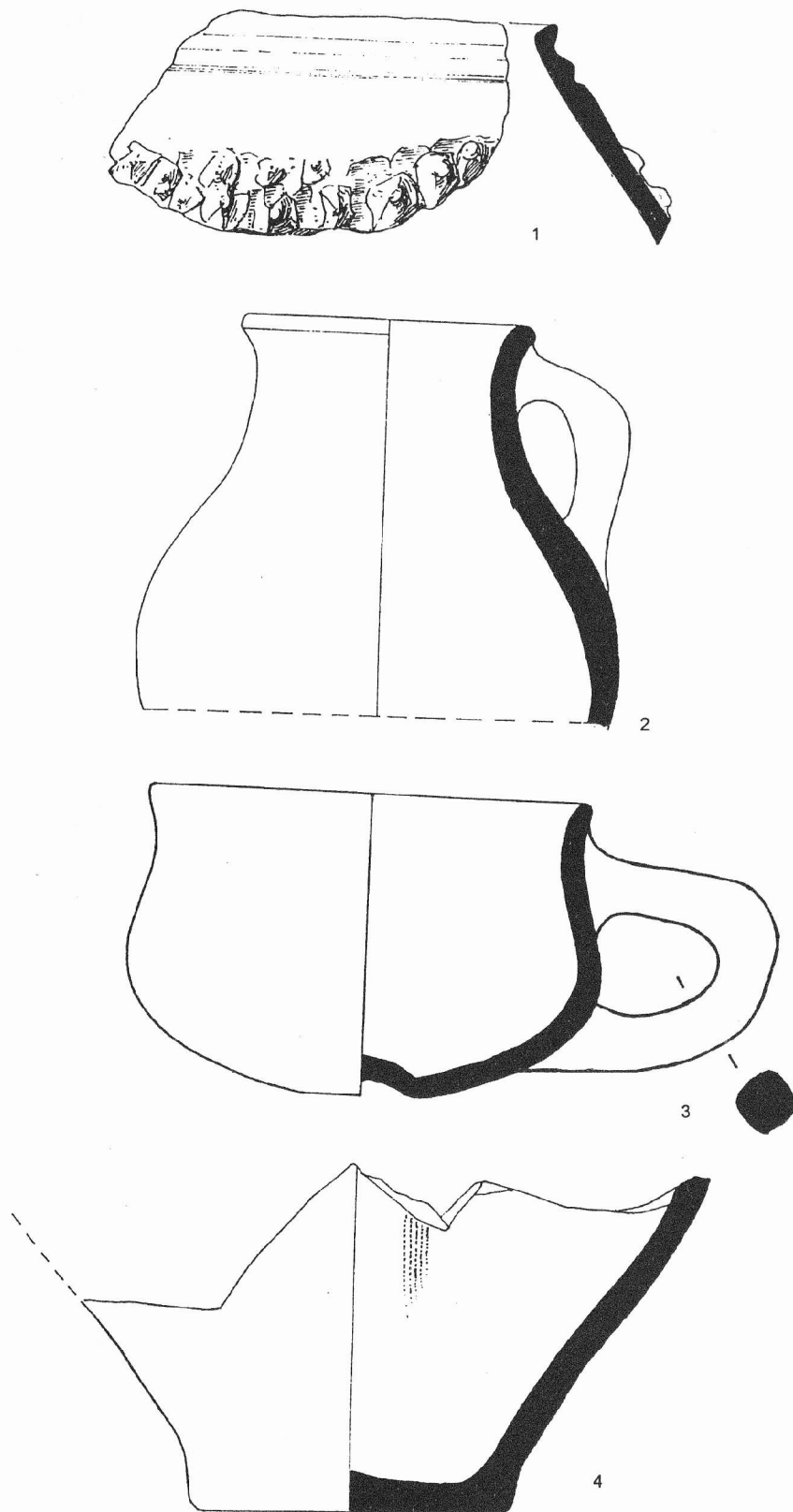

Obr. 13. Mušov Na Pískách, germánská keramika

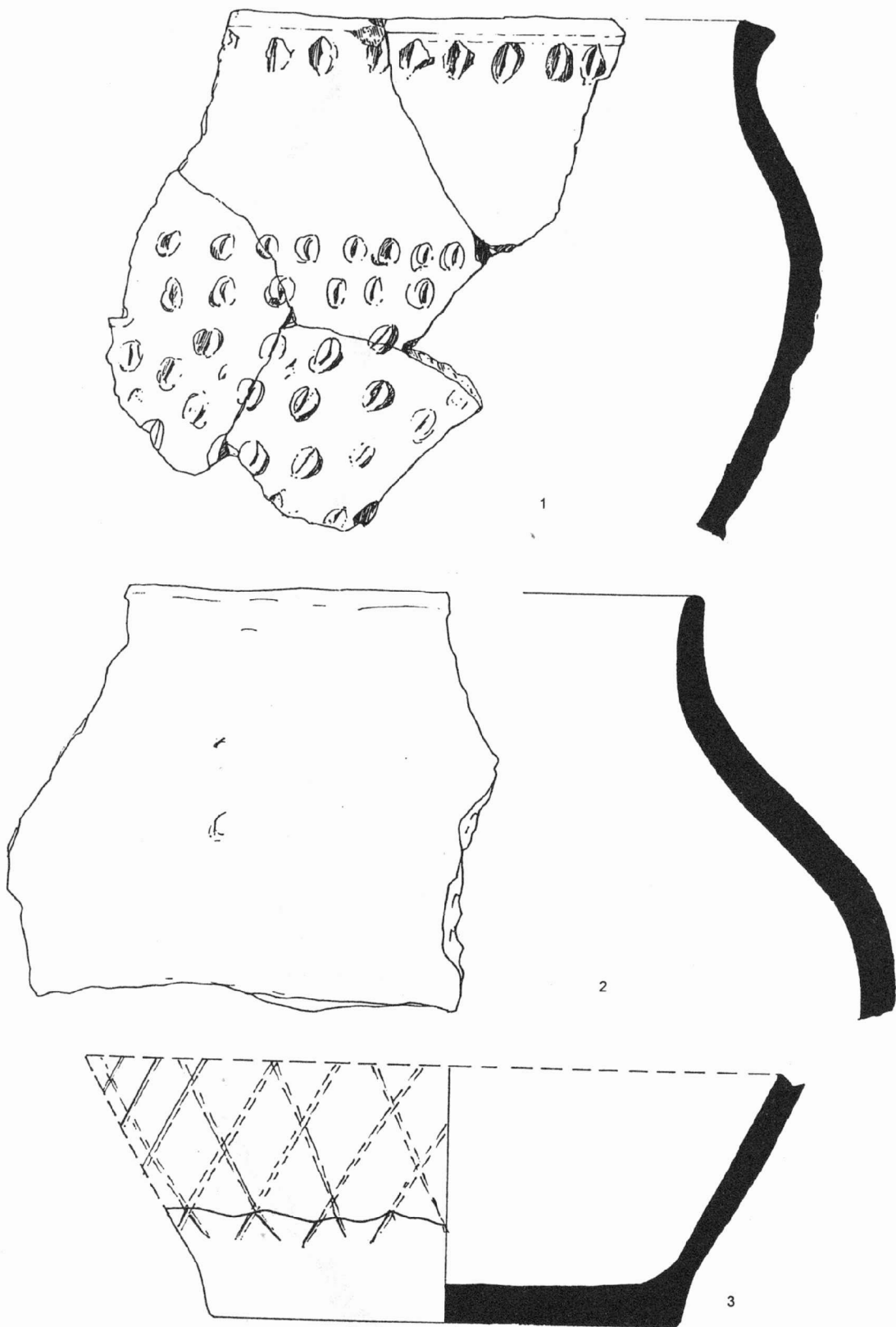

Obr. 14. Mušov Na Pískách, germánská keramika

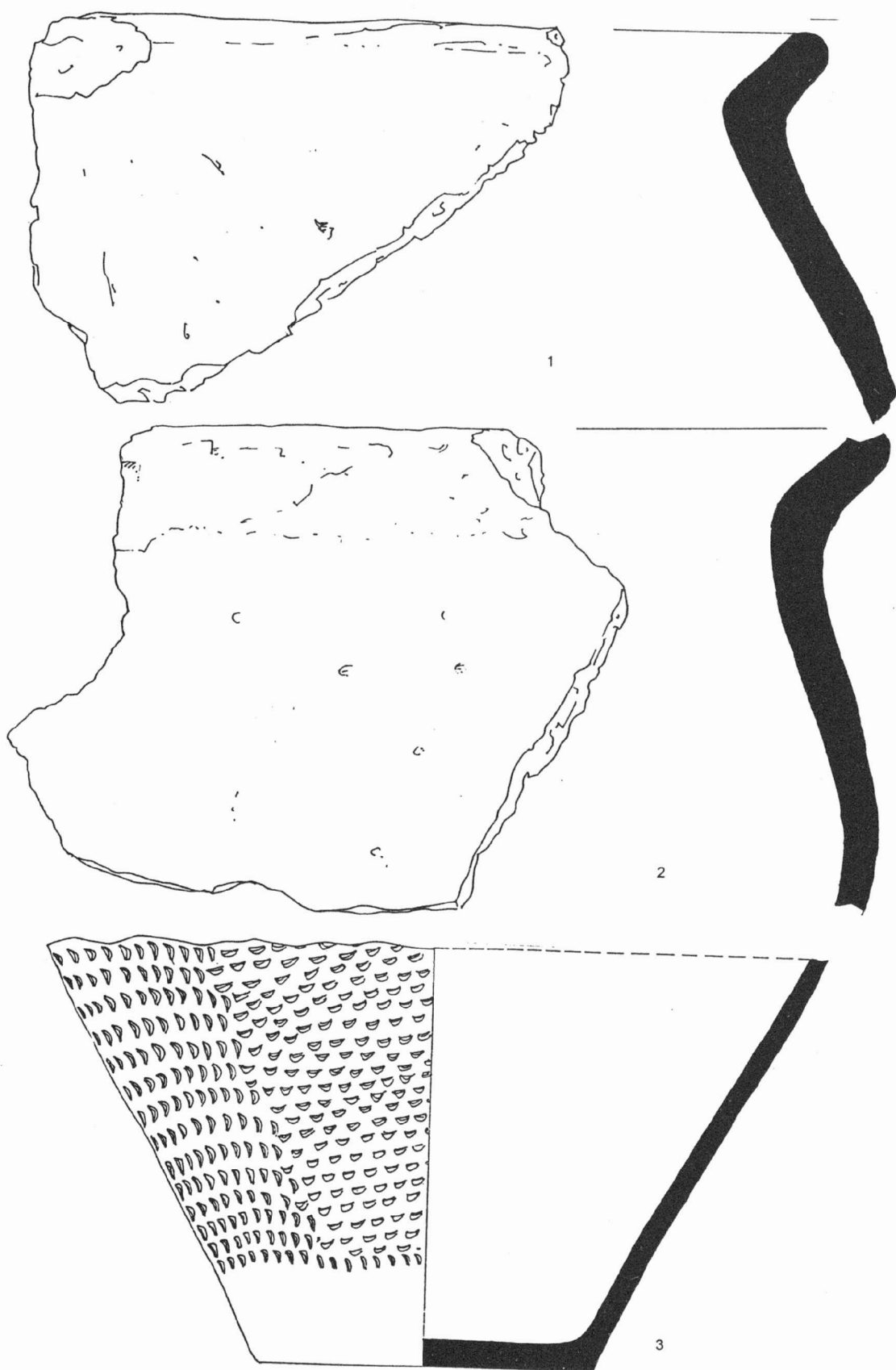

Obr. 15. Mušov Na Pískách, germánská keramika

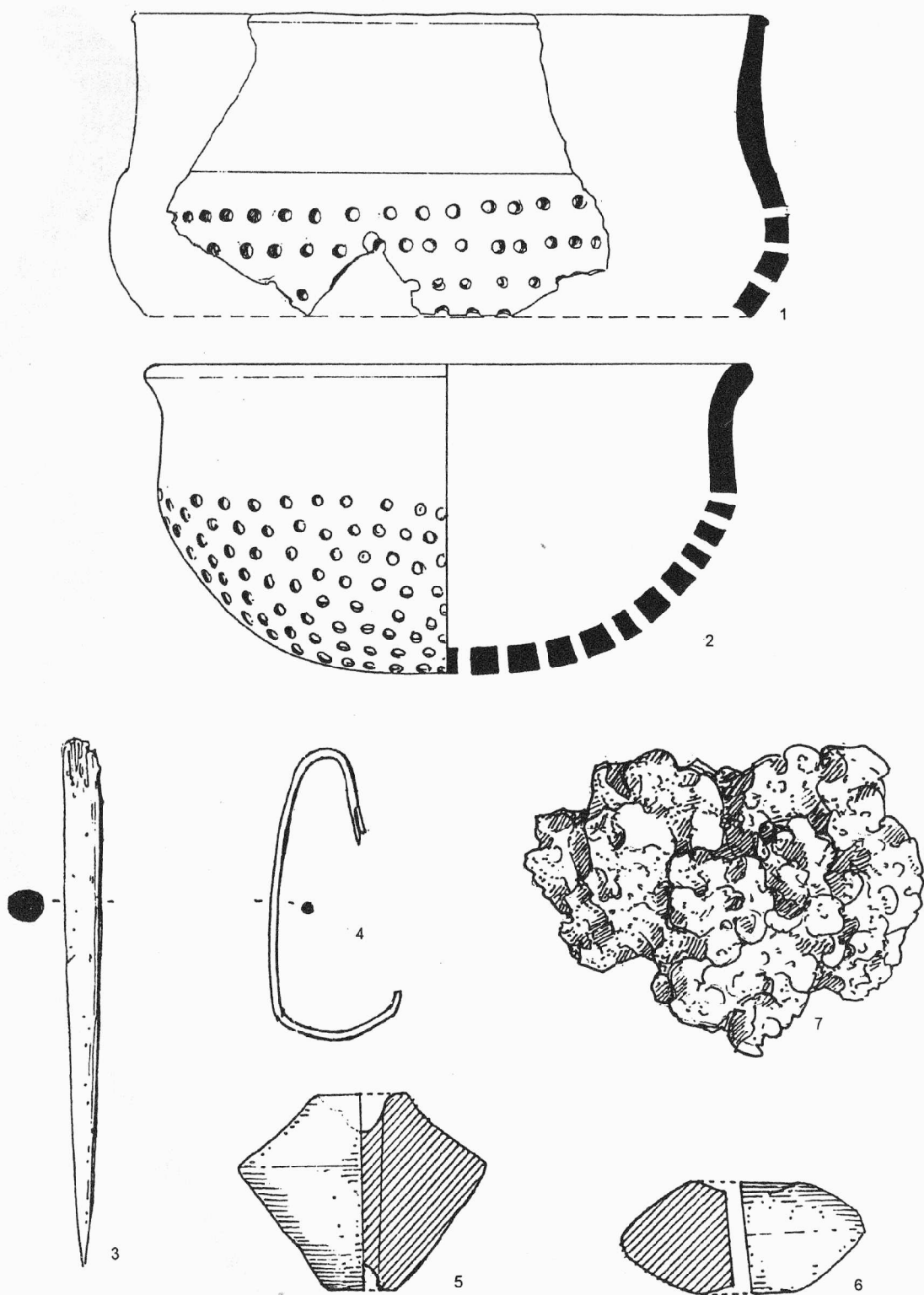

Obr. 16. Mušov Na Pískách, 1-2 - germánská keramika, 3-7 - drobné nálezy

PD4423

39. 1995-1996 (1999)