

ARCHEOLOGICKÝ ÚSTAV ČESKOSLOVENSKÉ AKADEMIE VĚD
FONTES ARCHAEOLOGIAE MORAVICAE
TOMUS XVI

J. ONDRÁČEK, J. STUHLÍKOVÁ

VĚTEŘOVSKÉ SÍDLIŠTĚ V BUDKOVICÍCH

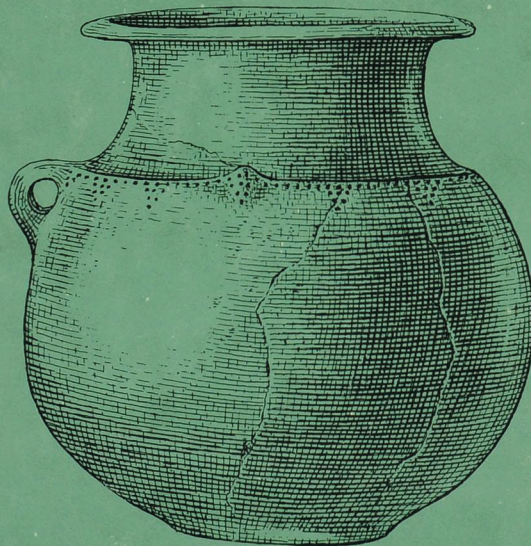

BRNO 1982

ARCHEOLOGICKÝ ÚSTAV ČESKOSLOVENSKÉ AKADEMIE VĚD
FONTES ARCHAEOLOGIAE MORAVICAE
TOMUS XVI

VĚTEŘOVSKÉ SÍDLIŠTĚ V BUDKOVICÍCH

J. ONDRÁČEK, J. STUHLÍKOVÁ

BRNO 1982

OBSAH

Úvod	3
Katalog nálezů	7
Přehled tabulek s nálezy	54
Seznam literatury a použitých zkratek	57
Tabulky 1 - 56	

Ú V O D

Obec Budkovice /okr. Brno-venkov/ se nachází na levém břehu řeky Rokytné, nedaleko jejího soutoku s Jihlavou a Oslavou, t.j. asi 25 km jihozápadně od Brna. Vlastní věteřovské sídliště je situováno na mírném východním svahu v trati "Myslivárna", severně od hospodářských budov Jednotného zemědělského družstva /dříve t.zv. panský dvůr/, které zaujímají značnou část vysoké skalní ostrožny nad řekou.

Z uvedené trati získal ve třicátých letech dvacátého století místní amatérský badatel R. Kocáb několik věteřovských nádob a další střepový materiál, uložený původně v jeho soukromé sbírce v Budkovicích. Po roce 1965 přešly všechny tyto nálezy do jiných soukromých sbírek a dnes nejsou k dispozici. Další amatérský výzkum při úvoze za panským dvorem provedl roku 1933 V. Gross, který odkryl hrob se skrčenou kostrou, při níž kromě jednoho střepu byla bronzová jehlice s kulovitou hlavicí a několik ozdob z dvojitého drátu. I. L. Červinka ve své rukopisné práci /Pokolení skrčkův s kulturou únětickou na Moravě, Brno 1938, 17/ uvádí, že jehlice ležela na hrudi a ostatní předměty pod lebkou. Naproti tomu K. Tihelka, na základě informace V. Grosse, mluví o prstenech /Moravská únětická pohřebiště, PA XLIV, 1953, 290/. Z tohoto nálezu je v Moravském muzeu v Brně jehlice, 4 celé a 6 zlomků menších ozdob z dvojitého bronzového drátu /obr. 3:1-9, 11, 12/.

K rozsáhlejším akcím záchranného charakteru došlo v Budkovicích až v roce 1959, kdy na základě hlášení prof. B. Kabeše z Ivančic provedli průzkum lokality pracovníci Archeologického ústavu ČSAV v Brně Č. Staňa a J. Meduna, kteří získali z objektů rozrušených při kopání studny ve dvoře JZD čtyři nádoby a další věteřovský materiál /tab. 54:1-3; 55:1,2,4,7,8,10,12; 56:2-8/.

Vzhledem k tomu, že také na ploše severozápadně od hospodářských budov JZD byly při terénních úpravách zjištěny stopy věteřovského osídlení a naleziště bylo vážně ohroženo, zahájil AÚ ČSAV pod vedením J. Ondráčka zachraňovací výzkum. Ještě v roce 1959 se podařilo prozkoumat 8 věteřovských jam /obj.1-8/ a jednu jámu podolské kultury /obj. 5B/, porušující věteřovský objekt 5A.

Výzkum v následujícím roce se zaměřil na nejméně ohroženou plochu a dvěma sondami /I, IIA, B/ byly zachyceny a prozkoumány další věteřovské jámy /obj. 10, 11, 13-16/ a jedna z období halštatského /obj.12/. Kromě toho byl zkoumán zbytek porušeného objektu č. 9 a v sondě II jižní část rozsáhlejšího věteřovského objektu č. I s kúlovou konstrukcí. Jeho větší část se nacházela na soukromých pozemcích a k výzkumu mohlo dojít až v roce 1965. Menší akci provedl v roce 1962 J. Meduna, který zachránil obsah porušené jámy č.17.

Závěrem děkují autoři této publikace všem svým spolupracovníkům, kteří se zasloužili o průběh výzkumu a jeho další zpracování. L. Rozbrojovi, V. Vymazalovi i zemřelým L. Frankovi a J. Teplému za obětavou práci v terénu, jakož i B. Ludikové za pečlivé vyhotovení obrazových příloh, dr. Z. Kratochvílovi, CSc a doc. dr. R. Musilovi za posouzení osteologického materiálu a M. Olivovi za určení kamenných nástrojů a suroviny. Nálezy z věteřovského sídliště v Budkovicích jsou v současné době uloženy v OM Brno-venkov se sídlem v Ivančicích.

Brno, 4. března 1982.

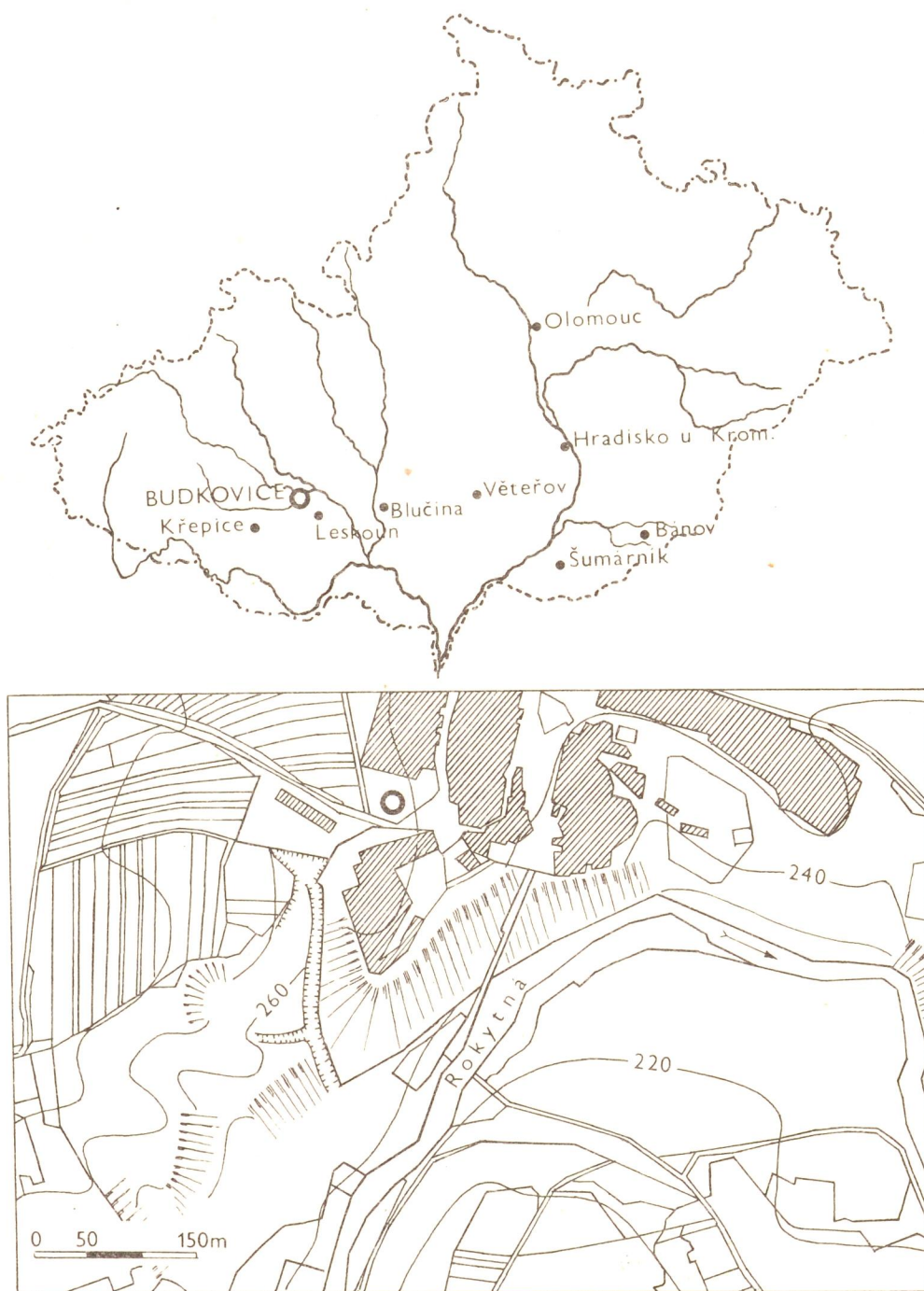

Obr. 1. Opevněná a výšinná sídliště věteřovského typu na Moravě. Výsek z mapy 1 : 5000. Naleziště je označeno kroužkem.

K A T A L O G N Á L E Z Ů

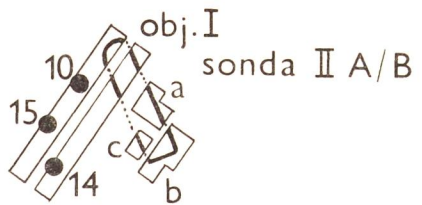
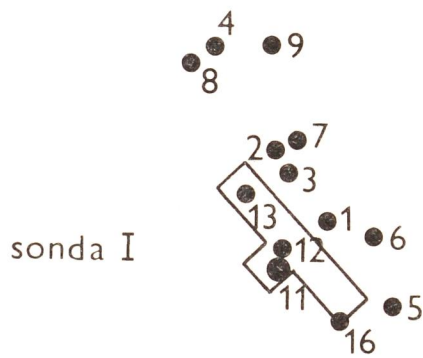

Obr. 2. Celkový plán zkoumané části věteřovského sídliště v Budkovicích.

Objekt 1

Kruhový půdorys o Φ 120 cm byl zjištěn pod ornicí v hloubce 30cm. Svislé stěny přecházely v nerovné, směrem k západu se svažující dno /max. hl. vlastního obj. 50cm/. Výplň tvořila černohnědě zbarvená hlína. Inv.č. 129-26/59 - 129-40/59. Tab. 4; 7:1-10.

Popis materiálu:

1. Část velké mísy s nízkým prohnutým hrdlem, odděleným hranou od klenutého spodku. Na hraně je zachován jeden drobný oválný výčnělek. Rovné dno je nevýrazně odsazené. Hnědě až hnědočerně vyhlazený povrch. D_0 -26cm, D_2 -11cm, V-15,4cm. Inv.č. 129-26/59. Tab. 7:9.
2. Střep z těla velké nádoby. Jemně drsný povrch je uvnitř černý, vně hnědošedý. Inv.č. 129-27/59.
3. Střep z klenutého těla větší tenkostěnné nádoby. Černohnědý, jemně drsný povrch. Inv.č. 129-28/59.
4. Střep z misky s oblou stěnou a rovným okrajem. Šedočerný povrch je uvnitř a vně při okraji vyhlazený, zbytek těla jemně drsný. Inv.č. 129-29/59. Tab. 7:5.
5. Střep z prohnutého hrdla větší nádoby se zaobleným, mírně zesíleným a vyhnutým okrajem. Hnědošedě až hnědočerně vyhlazený povrch. Inv.č. 129-30/59. Tab. 7:2.
6. Střep ze zaobleného, vodorovně vyhnutého okraje velké silnostěnné nádoby. Šedočerný povrch je uvnitř vyhlazený, vně jemně drsný. Inv.č. 129-31/59. Tab. 7:1.
7. Střep z větší tenkostěnné mísy s prohnutým hrdlem, odděleným hranou od klenutého spodku. Černě vyhlazený povrch. Inv.č. 129-32/59. Tab. 7:8.
8. Střep z nízké mísy s kónickou stěnou. Pod zaobleným okrajem je rytá horizontální klikatka. Šedočerně vyhlazený povrch. Inv.č. 129-33/59. Tab. 7:6.
9. Střep z větší nádoby se zaobleným, mírně zesíleným a vyhnutým okrajem. Šedočerně vyhlazený povrch. Inv.č. 129-34/59. Tab. 7:3.
10. Střep z těla tenkostěnné nádoby se dvěma trojitými svazky rytých třásní. Šedočerně vyhlazený povrch. Inv.č. 129-35/59. Tab. 7:7.
11. Střep z misky s oblou stěnou a rovným okrajem, z něhož je vytažen výrazný výčnělek. Jemně drsný, hnědošedý povrch. Inv.č. 129-36/59. Tab. 7:4.
12. Střep z těla větší nádoby s výrazným výčnělkem. Černohnědě vyhlazený povrch. Inv.č. 129-37/59.
13. Střep z rozhraní hrdla a těla větší silnostěnné nádoby. Hrdlo je nevýrazně odděleno tupou hranou. Hnědočervený povrch je uvnitř a vně na hrdle vyhlazený, tělo jemně drsné. Inv.č. 129-38/59. Tab. 7:10.
14. Zbytek rohovcového jádra. Délka - 5,5cm. Inv.č. 129-39/59.
15. Rohovcový ústěp. Délka - 4,5cm. Inv.č. 129-40/59.

Objekt 2

Byl zachycen v hloubce 70 cm od povrchu, pod ornicí /30cm/ a tmavohnědou humusovitou vrstvou /40cm/. Měl nepravidelně kruhový půdorys o Φ 180-190cm. Stěny se směrem k rovnému dnu kónicky rozbíhaly / Φ u dna 250-280cm, hl. 118cm/. Zásyp tvořily dvě vrstvy: horní černohnědá, promísená uhlíky a sypká popelovitá vrstva, obsahující většinu nálezu /40cm-dno/. Inv.č. 129-41/59 - 129-141/59. Tab. 1; 7:11-27; 8:1-8; 9:1-7; 10:1-10; 11:1-10; 12:1-36.

Popis materiálu:

1. Dvouchá amforka s vysokým prohnutým hrdlem, odděleným hranou od širokého těla s tupě lomenou nízkou umístěnou výdutí. Rovné dno je ostře nasazené. Černě vyhlazený povrch. D_0 -11cm, D_1 -12,8cm, D_2 -15,5cm, D_2 -8cm, V-17cm. Inv.č. 129-41/59. Tab. 10:10.
2. Část mísy s oblou stěnou a rovným okrajem, pod kterým je horizontální ucho. Rovné dno je ostře nasazené. Hnědošedý povrch s černými skvrnami je uvnitř vyhlazený, vně jemně drsný. D_0 -36cm, D_2 -10cm, V-10,1cm. Inv.č. 129-42/59. Tab. 11:1.
3. Nízká miska s oblou stěnou a rovným okrajem. Ostře nasazené dno je mírně vklopené. Černohnědě vyhlazený povrch. D_0 -17,8cm, D_2 -9,5cm, V-4,2cm. Inv.č. 129-43/59. Tab. 10:2.
4. Soudkovitý hrnek s mírně rozevřenou horní částí těla. Z rovného okraje vychází páskové ucho a proti ně-

- mu pod okrajem je svisle protáhlý výčnělek. Hnědošedě až hnědočerně vyhlazený povrch. D_0 -9,3cm, D_2 -7,2cm, V-8,1cm. Inv.č. 129-44/59. Tab. 8:6.
5. Soudkovitý hrnek s páskovým uchem, nasazeným pod rovným okrajem. Černohnědě vyhlazený povrch. D_0 -9cm, D_2 -9,3cm, D_2 -6,5cm, V-8,1cm. Inv.č. 129-45/59. Tab. 8:4.
 6. Soudkovitý hrnek se zaobleným, místy mírně vyhnutým okrajem. Těsně pod okrajem je nasazeno páskové ucho. Černohnědě vyhlazený povrch. D_0 -10cm, D_2 -10,2cm, D_2 -6cm, V-9,2cm. Inv.č. 129-46/59. Tab. 8:7.
 7. Nízký široký hrnek se zaobleným, ven vyhnutým okrajem a klenutým tělem. Rovné dno je ostře nasazeno. Černohnědý povrch je uvnitř vyhlazený, vně jemně drsný. D_0 -15cm, D_2 -14,2cm, D_2 -7,5cm, V-11,5-12cm. Inv.č. 129-46a/59. Tab. 8:5.
 8. Soudkovitý hrnek s mírně rozevřenou horní částí těla. Z rovného okraje vychází páskové ucho. Ostře nasazené dno je nepatrně vypouklé. Černohnědě vyhlazený povrch. D_0 -10,3cm, D_2 -7cm, V-9,3cm. Inv.č. 129-47/59. Tab. 10:9.
 9. Soudkovitý hrnek téměř válcovitého tvaru s páskovým uchem, nasazeným těsně pod rovným okrajem, z něhož jsou vytaženy tři horizontálně protáhlé výčnělky. Tmavohnědě vyhlazený povrch. D_0 -9,5cm, D_2 -10cm, D_2 -8,4cm, V-9,5cm. Inv.č. 129-48/59. Tab. 10:7.
 10. "Klasický" tenkostěnný koflík. K ostře profilované výduti je připojeno páskové ucho, naproti němu je drobný výčnělek a druhé dva jsou po jeho stranách. Dno je silně vklopené. Hnědočerně vyhlazený povrch. D_0 -6,6cm, D_2 -5,6cm, D_2 -1,5cm, V-5,4cm. Inv.č. 129-49/59. Tab. 8:1.
 11. Malý soudkovitý hrnek s páskovým uchem, nasazeným těsně pod rovným okrajem. Naproti uchu a po jeho stranách jsou tři drobné výčnělky. Hnědě vyhlazený povrch. D_0 -5,6cm, D_2 -6,1cm, D_2 -3,9cm, V-6,1cm. Inv.č. 129-50/59. Tab. 8:2.
 12. Část velké bezuché amfory s prohnutým hrdlem, odděleným hranou od širokého těla. Rovné dno je nevýrazně odsazeno. Na hraně je zachován jeden podélně promáčknutý výčnělek. Povrch je uvnitř a vně na horní části nádoby černohnědě skvrnitý a vyhlazený, na spodku jemně drsný, hnědý. D_1 -30,2cm, D_2 -32cm, D_2 -12,5cm, zach. V-16,9cm. Inv.č. 129-51/59. Tab. 11:3.
 13. Část amfory s prohnutým hrdlem, odděleným hranou od oválného těla s nízkou umístěnou výdutí. Na hrdle je zachován zbytek po kořenu ucha a na hraně jeden drobný výčnělek. Černohnědý povrch je uvnitř a vně na hrdle vyhlazený, tělo jemně drsné. D_0 -14cm, D_1 -16,5cm, D_2 -20,5cm, zach. V-23,8cm. Inv.č. 129-52/59.
 14. Část hluboké mísy s prohnutým hrdlem, odděleným hranou od klenutého spodku. Okraj se nezachoval. Hnědočerně vyhlazený povrch. D_2 -29cm. Inv.č. 129-53/59. Tab. 11:8.
 15. Mísa s oblou stěnou a zaobleným, mírně dovnitř zataženým okrajem. Rovné dno je ostře nasazeno. Černohnědě vyhlazený povrch. D_0 -24,5cm, D_2 -9cm, V-10-11cm. Inv.č. 129-141/59. Tab. 11:4.
 16. Pět střepů z cedníku. Z horní části se zachovala část hrdla s masivním lalokem trojúhelníkovitého tvaru se zaobleným koncem, dva střepy z klenutého těla a dva střepy ze spodní části se šikmo seříznutým okrajem se stopami opotřebení. Otvory o Φ 1,5-3mm jsou rozmístěny v nepravidelných řadách po celém povrchu. Černohnědě vyhlazený povrch. D_0 -5cm, D_2 -12,7cm, V-18cm. Inv.č. 129-137/59. Tab. 8:8.
 17. Dva střepy z prohnutého hrdla větší tenkostěnné nádoby. Černě vyhlazený povrch. D_0 -20-21cm. Inv.č. 129-54/59. Tab. 11:7.
 18. Střep z klenutého těla velké nádoby. Povrch je uvnitř černě vyhlazený, vně jemně drsný, hnědý s tmavými skvrnami. Inv.č. 129-55/59.
 19. Střep z horní části většího hrnce s oválným tělem. Ze zaobleného okraje je vytažen drobný výčnělek. Povrch je uvnitř černě vyhlazený, vně je zdrsněn nevýrazným svislým prstováním, šedohnědý. D_0 -24cm. Tab. 9:7.
 20. Střep z velké mísovité nádoby s nízkým prohnutým hrdlem a klenutým tělem. Hnědočerně skvrnitý, vyhlazený povrch. Inv.č. 129-57/59. Tab. 7:23.
 21. Střep z větší hluboké mísy s prohnutým hrdlem, odděleným hranou od klenutého spodku. Černohnědý povrch je uvnitř a vně na hrdle vyhlazený, zbytek těla jemně drsný. D_0 -26cm, D_1 -23,2cm. Inv.č. 129-58/59. Tab. 9:6.
 22. Střep z horní části velkého silnostěnného hrnce se zaobleným, vyhnutým okrajem. Povrch je uvnitř černě vyhlazený, vně jemně drsný, hnědočerně skvrnitý. D_0 -34cm. Inv.č. 129-59/59. Tab. 11:6.
 23. Střep z velké nádoby se zaobleným, vodorovně vyhnutým okrajem, z něhož je vytažen výrazný výčnělek. Povrch je uvnitř černě vyhlazený, vně drsný, černohnědý. Inv.č. 129-60/59. Tab. 12:12.
 24. Střep z klenutého těla velké tenkostěnné nádoby se zbytkem hranou odděleného hrdla. Hrubě hlazený černý povrch. Inv.č. 129-61/59.

25. Část nádoby s prohnutým hrdlem, odděleným hranou od těla, které se prudce zužuje směrem k nevýrazně odsazenému dnu. Černohnědě vyhlazený povrch. D-16cm, D₂-10cm. Inv.č. 129-62/59. Tab. 10:8.
26. Dva střepy z velké mísy s oblou stěnou a zaobleným, dovnitř rozšířeným okrajem. Ostře nasazené dno je nepatrně vklopené. Povrch je uvnitř hnědočerveně vyhlazený, vně jemně drsný, hnědočerveně a černě skvrnitý. D₀-26-32cm, D₂-13,5cm. Inv.č. 129-63/59. Tab. 7:14,26.
27. Střep z většího koflíku s ostře lomenou výdutí. Šedočerně vyhlazený povrch. D-14cm. Inv.č. 129-64/59. Tab. 11:10.
28. Tři střepy z velkého hrnce s oválným tělem. Černohnědý povrch je uvnitř vyhlazený, vně zdrsněn svislým prstováním. Inv.č. 129-65/59. Tab. 12:8.
29. Střep z horní části velkého silnostěnného hrnce. Černohnědý povrch je uvnitř vyhlazený, vně zdrsněn svislým prstováním. Inv.č. 129-66/59. Tab. 12:11.
30. Střep z klenutého těla větší tenkostěnné nádoby. Černě vyhlazený povrch. Inv.č. 129-67/59.
31. Střep z horní části menšího hrnce s oválným tělem. Hnědočerný až šedočerný povrch je uvnitř vyhlazený, vně jemně drsný. D₀-14cm. Inv.č. 129-68/59. Tab. 9:3.
32. Střep z hluboké mísy s prohnutým hrdlem, odděleným hranou od klenutého spodku. Hnědý povrch je uvnitř a vně na hrdle vyhlazený, spodek jemně drsný. Inv.č. 129-69/59. Tab. 7:20.
33. Střep ze spodku větší masivní nádoby s částí nevýrazně odsazeného dna. Šedočerný povrch je uvnitř vyhlazený, vně drsný. D₂-10,5. Inv.č. 129-70/59. Tab. 7:27.
34. Střep z velké mísy s prohnutým hrdlem, odděleným hranou od klenutého spodku. Hnědočerný povrch je uvnitř a vně na hrdle vyhlazený, spodek jemně drsný. Inv.č. 129-71/59. Tab. 12:34.
35. Střep z horní části velkého hrnce se zaobleným, vyhnutým okrajem. Šedočerný povrch je uvnitř vyhlazený, vně drsný. Inv.č. 129-72/59. Tab. 11:5.
36. Střep ze spodku větší nádoby s částí nevýrazně odsazeného dna. Hnědočervený jemně drsný povrch. D₂-12cm. Inv.č. 129-73/59. Tab. 7:25.
37. Nepatrně klenuté dno větší nádoby, nevýrazně odsazené od spodní části. Černohnědý povrch je uvnitř vyhlazený, vně jemně drsný. D₂-10cm. Inv.č. 129-74/59.
38. Střep z horní části velké silnostěnné nádoby s vyhnutým zaobleným okrajem. Načervenalý povrch je uvnitř vyhlazený, vně je zdrsněn svislým prstováním. D₀-32-35cm. Inv.č. 129-75/59. Tab. 12:9.
39. Střep ze spodku větší tenkostěnné nádoby s částí ostře nasazeného dna. Černohnědě vyhlazený povrch. D₂-8,5cm. Inv.č. 129-76/59. Tab. 7:19.
40. Střep z malé tenkostěnné nádobky s prohnutým hrdlem, které plynule přechází v širší klenuté tělo. Hnědošedě vyhlazený povrch. D₀-9cm, D-8,4cm. Inv.č. 129-77/59. Tab. 10:5.
41. Střep z misky s oblou stěnou a rovným, dovnitř rozšířeným okrajem. Černohnědě vyhlazený povrch. Inv.č. 129-78/59. Tab. 7:12.
42. Střep z misky s oblou stěnou a rovným, dovnitř rozšířeným okrajem. Hnědočerně vyhlazený povrch. Inv.č. 129-79/59. Tab. 7:17.
43. Střep z prohnutého hrdla větší nádoby, odděleného hranou od klenutého těla. Šedočerný povrch je uvnitř a vně na hrdle vyhlazený, tělo jemně drsné. Inv.č. 129-80/59. Tab. 12:31.
44. Střep ze zaobleného, vyhnutého okraje větší nádoby. Černohnědý povrch je uvnitř vyhlazený, vně jemně drsný. Inv.č. 129-81/59.
45. Střep ze zaobleného, mírně vyhnutého okraje větší nádoby. Povrch je uvnitř černě vyhlazený, vně jemně drsný, černohnědý. Inv.č. 129-82/59. Tab. 12:23.
46. Střep z horní části většího hrnce s výrazným výčnělkem, vytaženým ze zaobleného okraje. Černohnědý povrch je uvnitř vyhlazený, vně jemně drsný. Inv.č. 129-83/59. Tab. 12:17.
47. Střep z prohnutého hrdla větší tenkostěnné nádoby. Černohnědý povrch je uvnitř vyhlazený, vně jemně drsný. Inv.č. 129-84/59. Tab. 12:15.
48. Střep ze zaobleného, vyhnutého okraje větší nádoby. Hnědošedý, jemně drsný povrch. Inv.č. 129-85/59. Tab. 12:22.
49. Střep ze soudkovitého hrnku s rovným okrajem, pod nímž je drobný hrotitý výčnělek. Hnědě vyhlazený povrch. Inv.č. 129-86/59. Tab. 12:24.
50. Střep z prohnutého hrdla větší nádoby s páskovým uchem. Hnědočerně skvrnitý, vyhlazený povrch. Inv.č. 129-87/59. Tab. 12:20.

51. Střep z prohnutého hrdla větší tenkostěnné nádoby s páskovým uchem, připojeným k hraně, oddělující hrdlo od klenutého těla. Černohnědě vyhlazený povrch. Inv.č. 129-88/59. Tab. 12:35.
52. Střep z prohnutého hrdla větší nádoby s páskovým uchem. Šedočerně vyhlazený povrch. Inv.č. 129-89/59. Tab. 12:14.
53. Část horní poloviny menšího hrnce s oválným tělem a vyhnutým zaobleným okrajem. Šedočerný povrch je uvnitř vyhlazený, vně jemně drsný. Inv.č. 129-90/59. Tab. 9:4.
54. Střep z rozhraní prohnutého hrdla a klenutého těla větší tenkostěnné nádoby. Na hraně oddělující hrdlo je drobný podélný výčnělek. Černě vyhlazený povrch. Inv. č. 129-91/59. Tab. 12:32.
55. Střep z menší tenkostěnné nádoby s drobným páskovým uchem na spodní části prohnutého hrdla. Černě vyhlazený povrch. Inv.č. 129-92/59. Tab. 12:28.
56. Střep ze zaobleného, vyhnutého velké silnostěnné nádoby. Hnědošedý povrch je uvnitř vyhlazený, vně jemně drsný. Inv.č. 129-93/59. Tab. 12:4.
57. Střep ze spodní části prohnutého hrdla větší nádoby s páskovým uchem, které je připojeno k tupé hraně, oddělující hrdlo od těla. Hnědočerveně vyhlazený povrch s tmavou skvrnou. Inv.č. 129-94/59. Tab. 12:29.
58. Střep z prohnutého hrdla tenkostěnné nádoby s vodorovně vyhnutým okrajem. Černě vyhlazený povrch. Inv.č. 129-95/59. Tab. 12:2.
59. Střep ze zaobleného, vyhnutého okraje velké nádoby. Povrch je uvnitř černě vyhlazený, vně jemně drsný, hnědošedý. Inv.č. 129-96/59. Tab. 12:5.
60. Střep z menšího hrnce s oválným tělem. Pod okrajem je výrazný hrotitý výčnělek. Hrubě hlazený, hnědočerný povrch. Inv.č. 129-97/59. Tab. 12:13.
61. Střep z velké mísy s prohnutým hrdlem, které je překlenuto páskovým uchem, připojeným k tupé hraně mezi hrdlem a klenutým spodkem. Černý povrch je uvnitř a vně na hrdle vyhlazený, spodek jemně drsný. Inv.č. 129-98/59. Tab. 7:21.
62. Střep z větší nádoby s páskovým uchem, připojeným k rozhraní hrdla a těla. Šedočerně vyhlazený povrch. Inv.č. 129-99/59. Tab. 12:36.
63. Střep ze zaobleného, vyhnutého okraje velké nádoby. Povrch je uvnitř černohnědě vyhlazený, vně jemně drsný, šedě a načervenalé skvrnitý. Inv. č. 129-100/59. Tab. 12:18.
64. Střep ze zaobleného, vyhnutého okraje větší nádoby. Šedočerný až černohnědý povrch je uvnitř vyhlazený, vně jemně drsný. Inv.č. 129-101/59. Tab. 12:6.
65. Střep z mísy s oblou stěnou a rovným, dovnitř rozšířeným okrajem. Hnědočerně skvrnitý povrch je uvnitř vyhlazený, vně jemně drsný. Inv.č. 129-102/59. Tab. 7:18.
66. Střep ze zaobleného, vyhnutého okraje velké nádoby. Šedohnědý povrch je uvnitř vyhlazený, vně drsný. Inv.č. 129-103/59. Tab. 12:7.
67. Střep ze spodní části prohnutého hrdla větší nádoby s páskovým uchem. Šedohnědý, jemně drsný povrch. Inv.č. 129-104/59. Tab. 12:26.
68. Střep z horní části menšího hrnce se zaobleným, vyhnutým okrajem. Šedý, jemně drsný povrch. Inv. č. 129-105/59. Tab. 12:16.
69. Střep z malé nádobky s nízkým stlačeným tělem, odděleným hranou od zbytku prohnutého hrdla. Hnědě vyhlazený povrch. D-5,6cm. Inv.č. 129-106/59. Tab. 10:1.
70. Střep z horní části menšího hrnce s oválným tělem. Povrch je uvnitř černě vyhlazený, vně drsný, hnědočerný. D₀-14cm. Inv.č. 129-107/59. Tab. 9:5.
71. Rovné dno větší nádoby se zbytkem klenutého spodku. Černohnědě vyhlazený povrch. D₂-6,5cm. Inv. č. 129-108/59. Tab. 7:22.
72. Střep ze zaobleného, vyhnutého okraje velké nádoby. Hrubě hlazený, šedý povrch. Inv.č. 129-109/59. Tab. 12:19.
73. Střep z velké mísy s oblou stěnou a rovným, dovnitř rozšířeným okrajem. Hnědošedě vyhlazený povrch. Inv.č. 129-110/59. Tab. 7:13.
74. Střep z větší nádoby s prohnutým hrdlem, odděleným hranou od klenutého těla. Šedě až černohnědě vyhlazený povrch. Inv.č. 129-111/59. Tab. 12:33.
75. Střep z klenutého těla větší nádoby se svisle protáhlým výčnělkem, umístěným těsně pod hranou oddělující hrdlo. Šedočerný povrch je uvnitř vyhlazený, vně jemně drsný. Inv.č. 129-112/59. Tab. 12:30.

76. Střep z misky s oblou stěnou a rovným, dovnitř mírně rozšířeným okrajem. Černohnědě vyhlazený povrch. D₀-26-32cm. Inv.č. 129-113/59. Tab. 7:16.
77. Střep ze zaobleného, vodorovně vyhnutého okraje větší nádoby. Hnědošedý povrch je uvnitř vyhlazený, vně drsný. Inv.č. 129-114/59. Tab. 12:3.
78. Střep z mísy s oblou stěnou a zaobleným, dovnitř zataženým okrajem. Černohnědě vyhlazený povrch. Inv.č. 129-115/59. Tab. 7:15.
79. Střep z mísy s oblou stěnou a rovným okrajem. Hnědě vyhlazený povrch. Inv.č. 129-116/59. Tab. 12:25.
80. Střep z mírně prohnutého hrdla menší nádoby se zaobleným okrajem. Šedočerně vyhlazený povrch. D₀-10cm. Inv.č. 129-117/59. Tab. 8:3.
81. Střep z malé tenkostěnné nádoby s prohnutým hrdlem, odděleným hranou od nízkého širokého těla. Šedočerně vyhlazený povrch. D₁-9,9cm, D-10,4cm. Inv.č. 129-118/59. Tab. 11:9.
82. Střep z mísy s prohnutým hrdlem, odděleným hranou od klenutého spodku. Černě vyhlazený povrch. Inv.č. 129-119/59. Tab. 12:27.
83. Střep z horní části hrnce s mírně klenutým tělem. Drsný, šedočerný povrch. Inv.č. 129-120/59. Tab. 12:10.
84. Střep z prohnutého hrdla větší nádoby s částí páskového ucha, nasazeného těsně pod zaobleným okrajem. Šedočerný, jemně drsný povrch. Inv.č. 129-121/59. Tab. 12:1.
85. Střep z těla větší nádoby s nepravidelným svislým rýhováním. Hnědě vyhlazený povrch. Inv.č. 129-122/59. Tab. 7:11.
86. Střep ze dna menší nádoby s excentricky umístěným kruhovým otvorem / Φ cca 1 cm/. Šedočerný, hrubě hlazený povrch. D₂-7cm. Inv.č. 129-123/59. Tab. 10:4.
87. Střep ze stěny cedníku s malými kruhovými otvory o Φ 1-1,5mm. Šedočerně vyhlazený povrch. Inv.č. 129-138/59. Tab. 10:6.
88. Část malého hliněného válečku nepravidelného tvaru. Jemně drsný, hnědošedý povrch. Φ -1,8-2,2cm. Inv.č. 129-124/59. Tab. 9:1.
89. Hliněné kolečko /přeslen?/ s kruhovým otvorem uprostřed. Jemně drsný, hnědošedý povrch. Φ -5,2cm, Φ otvoru-0,6cm. Inv.č. 129-139/59. Tab. 9:2.
90. Rohovcový ústěp. Délka-5cm. Inv.č. 129-125/59.
91. Rohovcový ústěp. Délka-6cm. Inv.č. 129-126/59.
92. Rohovcový ústěp se spodní retuší. Délka-5cm. Inv.č. 129-127/59.
93. Rohovcový ústěp. Délka-4,4cm. Inv.č. 129-128/59.
94. Rohovcový ústěp. Délka-5,2cm. Inv.č. 129-129/59.
95. Rohovcový ústěp. Délka-4cm. Inv.č. 129-130/59.
96. Rohovcový ústěp. Délka-4cm. Inv.č. 129-131/59.
97. Rohovcová čepel. Délka-3,2cm. Inv.č. 129-132/59.
98. Rohovcová čepel. Délka-4,4cm. Inv.č. 129-133/59.
99. Rohovcový ústěp. Délka-3,6cm. Inv.č. 129-134/59.
100. Rohovcový ústěp. Délka-4cm. Inv.č. 129-135/59.
101. Bíle patinovaný rohovcový ústěp. Délka-3cm. Inv.č. 129-136/59.
102. Čtyři říční škeble. Inv.č. 129-140/59.

Objekt 3

Ovalný půdorys o Φ 150-185cm se rýsoval pod vrstvou ornice v hloubce 50cm. Stěny se směrem ke dnu, mírně nahoru klenutému, kónicky rozbíhaly / Φ u dna 190-80cm, hl. 72-86cm/. Černohnědý zásyp promísený spráší přecházel u dna v sypkou popelovitou hlínu. Z povrchové vrstvy nad objektem pochází kostěný předmět, vyrobený z přepálené kloubní hlavice lidského femuru.

Inv.č. 129-142/59 - 129-187/59. Tab. 1; 13:1-8; 14:1-7; 15:1-17; 16:6-15; 54:6.

Popis materiálu:

1. Miniaturní nádobka ve tvaru džbánu s téměř válcovitým hrdlem, směrem k okraji mírně rozšířeným, oddě-

- leným tupou hranou od kónického spodku. Na hrdle a na hraně jsou stopy po odlomeném uchu. Dno má uprostřed důlek. Hnědočerně vyhlazený, nerovný povrch. D_0 -4,5cm, D -4,5cm, D_2 -3cm, V -5,6cm. Inv.č. 129-142/59. Tab. 14:4.
2. Větší mísa s prohnutým hrdlem, odděleným hranou od klenutého spodku. Na hraně jsou zachovány dva drobné výčnělky /pův. 4/. Dno je nevýrazně odsazené. Černohnědě vyhlazený povrch. D_0 -29cm, D_1 -26,7cm, D_2 -9cm, V -8,5cm. Inv.č. 129-143/59. Tab. 14:7.
 3. Džbán s vysokým prohnutým hrdlem, odděleným hranou od širokého klenutého těla. Dno je silně vklopené. Ke hraně je připojeno páskové ucho, naproti němu je výrazný hrotitý výčnělek a další dva jsou po jeho stranách. Černohnědě vyhlazený povrch. D_0 -14,8cm, D_1 -15,7cm, D -18,5cm, D_2 -7,8cm, V -20,7cm. Inv.č. 129-144/59. Tab. 13:4.
 4. Cedník s klenutými stěnami. Horní okraj je zaoblený a v jednom místě zesílený /stopa po laloku?/, spodní je šikmo seříznutý a se stopami opotřebení. Povrch je pokryt otvory o Φ 2-3mm. Černohnědě vyhlazený povrch. D_0 -5,5cm, D_2 -10,5cm, V -9,2cm. Inv.č. 129-145/59. Tab. 15:8.
 5. Střep z horní části velkého hrnce se dvěma drobnými výčnělky /pův. 3/, vytaženými ze zaobleného, vyhnutého okraje. Hnědý až černohnědý povrch je zdrsňený svislým prstováním, uvnitř je vyhlazený. D_0 -38cm. Inv.č. 129-146/59. Tab. 13:8.
 6. Střep z velkého hrnce s oválným tělem. Pod okrajem je zachován jeden dvojitý, šikmo položený a uprostřed promáčkнутý výčnělek. Hnědošedý až černý povrch je uvnitř vyhlazený, vně jemně drsný. D_0 -34cm, D -34cm. Inv.č. 129-147/59. Tab. 13:3.
 7. Čtyři střepy z velké tenkostěnné nádoby /zřejmě bezuché amfory/ s prohnutým hrdlem, odděleným hranou od klenutého těla. Černohnědě vyhlazený povrch. D_0 -28cm, D_1 -37,5cm. Inv.č. 129-148/59. Tab. 13:7.
 8. Střep z horní části většího hrnce s oválným tělem. Hnědočerně skvrnitý povrch je uvnitř vyhlazený, vně jemně drsný, s nepravidelně rozmístěnými nevýraznými rýžkami. D_0 -20cm. Inv.č. 129-149/59. Tab. 14:6.
 9. Střep z prohnutého hrdla velké tenkostěnné nádoby. Černohnědě skvrnitý, vyhlazený povrch. D_0 -26cm. Inv.č. 129-150/59. Tab. 13:1.
 10. Střep z horní části většího hrnce s mírně klenutým tělem. Hnědošedý povrch je uvnitř vyhlazený, vně jemně drsný. D_0 -22cm. Inv.č. 129-151/59. Tab. 14:5.
 11. Střep z horní části velkého hrnce s oválným tělem. Hnědošedý povrch je uvnitř vyhlazený, vně jemně drsný. Inv.č. 129-152/59. Tab. 15:5.
 12. Horní část menšího hrnce s oválným tělem. Černý povrch je uvnitř vyhlazený, vně jemně drsný. D_0 -18cm, D -17,9cm. Inv.č. 129-153/59. Tab. 16:13.
 13. Dva střepy z mísy s oblou stěnou a téměř rovným okrajem se dvěma výraznými, vzhůru vytaženými výčnělky. Povrch je uvnitř černě vyhlazený, vně jemně drsný, hnědošedý. D_0 -30cm. Inv.č. 129-154/59. Tab. 13:2.
 14. Střep z velké mísy s prohnutým hrdlem, odděleným hranou od klenutého spodku. Černě vyhlazený povrch. Inv.č. 129-155/59. Tab. 15:4.
 15. Střep z klenutého těla menší tenkostěnné nádoby s mírně vklopeným dnem. Jemně drsný, hnědočerný povrch. D -13cm, D_2 -7,5cm. Inv.č. 129-156/59. Tab. 15:15.
 16. Střep z velké silnostěnné nádoby s prohnutým hrdlem, odděleným trojúhelníkovitou lištou od klenutého těla. Hnědošedý až šedočerný povrch je uvnitř a vně na hrdle vyhlazený, tělo drsné. Inv.č. 129-157/59. Tab. 15:16.
 17. Střep z klenutého spodku a vklopeného dna větší nádoby. Hnědočerně skvrnitý povrch je uvnitř vyhlazený, vně jemně drsný. Inv.č. 129-158/59. Tab. 15:17.
 18. Střep z prohnutého hrdla větší tenkostěnné nádoby, odděleného tupou hranou od klenutého těla. Na hraně je zbytek odlomeného výčnělku. Hnědý a šedočerně skvrnitý, vyhlazený povrch. Inv.č. 129-159/59. Tab. 16:7.
 19. Střep ze zaobleného, mírně vyhnutého okraje velké nádoby. Hnědošedý povrch je uvnitř vyhlazený, vně drsný. D_0 -42-50cm. Inv.č. 129-160/59. Tab. 15:2.
 20. Střep ze zaobleného, nepatrně vyhnutého okraje velké nádoby. Povrch je uvnitř černě vyhlazený, vně drsný, šedočerný. Inv.č. 129-161/59. Tab. 15:3.
 21. Střep z klenutého těla tenkostěnné nádoby se zbytkem hranou odděleného hrdla. Černě vyhlazený povrch. Inv.č. 129-162/59. Tab. 16:6.
 22. Střep z těla velké silnostěnné nádoby se svislým plastickým žebrem. Hnědošedě vyhlazený povrch. Inv.č. 129-163/59. Tab. 16:14.

23. Dno menší nádoby s nízkým prstencem na obvodě. Hrubě hlazený, černohnědý povrch. D₂-5,4cm. Inv.č. 129-164/59. Tab. 13:6.
24. Střep ze soudkovitého hrnku s páskovým uchem, nasazeným pod zaobleným okrajem. Černošedě vyhlazený povrch. Inv.č. 129-165/59. Tab. 16:8.
25. Střep z misky s oblou stěnou a žlábkem pod zaobleným okrajem. Z ucha, které se klenulo přes žlábek, je zachován pouze spodní kořen na hraně žlábků. Na pravé straně od zbytku ucha je nevýrazný polokulovitý výčnělek. Šedý povrch je narušený druhotným přepálením. Inv.č. 129-166/59. Tab. 13:5.
26. Střep z prohnutého hrdla větší nádoby s páskovým uchem, připojeným k hraně, oddělující hrdlo od těla. Šedočerně vyhlazený povrch. Inv.č. 129-167/59. Tab. 16:9.
27. Střep z prohnutého hrdla menší tenkostěnné nádoby. Černě vyhlazený povrch. D₀-13cm. Inv.č. 129-168/59. Tab. 15:6.
28. Střep ze zaobleného, vodorovně vyhnutého okraje velké nádoby. Hnědošedě vyhlazený povrch. Inv.č. 129-169/59. Tab. 15:1.
29. Střep z nádoby se svisle přesekávanou lištou na rozhraní hrdla a těla. Šedočerný povrch je uvnitř a vně na hrdle vyhlazený, tělo jemně drsné. Inv.č. 129-170/59. Tab. 15:7.
30. Napodobenina lidské nohy, odlomená ode dna nádoby. Černohnědě vyhlazený povrch. V-2,6cm, délka "chodidla"-2,7cm. Inv.č. 129-184/59. Tab. 14:1.
31. Část hliněného kolečka se zbytkem kruhového otvoru ve středu. Hnědočerný, hrubě hlazený povrch. Φ -5,6. Inv.č. 129-185/59. Tab. 14:2.
32. Poškozené hliněné kolečko /přeslen?/ s malým otvorem uprostřed. Hrubě hlazený, hnědošedý povrch. Φ -3,5cm. Inv.č. 129-186/59. Tab. 14:3.
33. Rohovcové jádro. Délka-4,8cm. Inv.č. 129-172/59.
34. Rohovcový ústěp. Délka-4,2cm. Inv.č. 129-173/59.
35. Rohovcová čepelka s jednostrannou bifaciální zoubkovou retuší /pilka/. Délka-2cm. Inv.č. 129-174/59. Tab. 16:10.
36. Rohovcový ústěp. Délka-2,6cm. Inv.č. 129-175/59.
37. Rohovcový ústěp. Délka-2,6cm. Inv.č. 129-176/59.
38. Pískovcová podložka /zrnotěrka/ s prohloubenou pracovní plochou. Délka-37,5cm, šířka-16,5cm. Inv.č. 129-187/59. Tab. 16:15.
39. Část jeleního parohu s ořezanými konci. Uprostřed je na jedné straně mělký široký výřez a proti němu několik menších zářezů. Délka-14cm, Φ cca 2,2cm. Inv.č. 129-171/59. Tab. 16:12.
40. Kostěné hladidlo z tenké kosti s poněkud rozšířeným, dlátovitě ukončeným koncem. Osteologicky neurčitelné. Délka-8,4cm. Inv.č. 129-177/59. Tab. 15:14.
41. Dlátovitě ukončené hladidlo z ústěpu zvířecí kosti. Osteologicky neurčitelné. Délka-6,8cm. Inv.č. 129-178/59. Tab. 15:13.
42. Tupě zahrocený ústěp zvířecí kosti s ohlazeným koncem. Osteologicky neurčitelné. Délka-5,5cm. Inv.č. 129-179/59. Tab. 15:11.
43. Zahrocený ústěp zvířecí kosti s ohlazeným koncem. Osteologicky neurčitelné. Délka-6cm. Inv.č. 129-180/59. Tab. 15:9.
44. Zahrocený ústěp zvířecí kosti s ohlazeným koncem. Osteologicky neurčitelné. Délka-5,6cm. Inv.č. 129-181/59. Tab. 15:12.
45. Zahrocený ústěp zvířecí kosti s ohlazeným koncem. Osteologicky neurčitelné. Délka-5,7cm. Inv.č. 129-182/59. Tab. 15:10.
46. Šídlo s kloubní hlavicí z kosti kozy domácí /metatarsus distalis/. Délka-8cm. Inv.č. 129-183/59. Tab. 16:11.
47. Kostěný předmět ve tvaru komolého kužele /částečně doplněný/ s kruhovým otvorem, umístěným přibližně uprostřed. Φ otvoru-1,2-1,5cm, Φ horní základny-2,8cm, Φ spodní základny-4cm, V-1,1-1,4cm. Neinv. Tab. 54:6.

Objekt 4

Nepravidelně kruhový půdorys o Φ 190-204cm se objevil pod vrstvou ornice v hloubce 40cm. Stěny se v západní a jižní části mírně rozbíhaly směrem k rovnému dnu / Φ u dna 230cm, hl. 65cm/. Zásyp tvořila černohnědá hlína promísená spraší.

Inv.č. 129-188/59 - 129-192/59. Tab. 1; 16:1-5.

Popis materiálu:

1. Střep z horní části většího hrnce se zaobleným, vyhnutým okrajem. Hnědošedý povrch je uvnitř vyhlazený, vně drsný. Inv.č. 129-188/59. Tab. 16:2.
2. Střep z větší tenkostěnné nádoby s prohnutým hrdlem, odděleným hranou od klenutého těla. Černo-hnědý povrch je uvnitř a vně na hrdle vyhlazený, tělo drsné. Inv.č. 129-189/59. Tab. 16:1.
3. Střep z kónicky rozevřeného spodku menší nádoby s částí mírně vklopeného dna. Šedočerně vyhlazený povrch. D_2 -8cm. Inv.č. 129-190/59. Tab. 16:5.
4. Střep z hrdla tenkostěnné nádoby s náznakem vlnovitého prohnutí. Černohnědě vyhlazený povrch. Inv.č. 129-191/59. Tab. 16:3.
5. Střep ze zaobleného, vyhnutého okraje větší nádoby. Šedohnědý až šedočerný povrch je uvnitř vyhlazený, vně drsný. Inv.č. 129-192/59. Tab. 16:2.

Objekt 5 / A, B/

Věteřovský objekt č. 5A byl porušen mladší halštatskou jamou č. 5B. V hloubce 1m pod ornici /30cm/ a tmavohnědou humusovitou vrstvou /70cm/ byl zachycen obrys objektu 5A, který měl původně kruhový tvar o Φ cca 120cm. Jeho stěny se mírně rozbíhaly směrem k rovnému dnu / Φ u dna cca 160cm, max. hl. 60cm/. Zásyp tvořila šedočerná, místy popelovitá hlína.

Inv.č. 129-193/59 - 129-199/59. Tab. 3; 17:7,8,10,11,13.

Objekt 5B měl nepravidelně kruhový tvar o Φ 120cm. Jeho stěny se rozbíhaly směrem ke dnu, svažujícímu se k jihozápadu. Výplň tvořila černohnědá kompaktní hlína. Mezi halštatským materiálem byl nalezen jeden věteřovský střep /inv.č. 129-205/59/.

Inv.č. 129-200/59 - 129-205/59. Tab. 55:6.

Popis materiálu:

1. Bezuchá amfora s téměř válcovitým hrdlem, odděleným hranou od širokého klenutého těla. Na obvodě ostře nasazeného dna jsou tři nožky. Hnědě vyhlazený povrch. D_0 -9,4cm, D_1 -10-9cm, D_2 -11,4cm, D_2 -5,6cm, V-8cm. Inv. č. 129-193/59. Tab. 17:11.
2. Malá nádobka nepravidelného tvaru s vlnovité prohnutým hrdlem a kónickou spodní částí. Na tupě hraněné výduti je zachován kořen ucha. Nerovné dno je mírně vypouklé. Hrubě hlazený, hnědý až šedočerný povrch. D_0 -6,3cm, D_1 -5cm, D_2 -6,2cm, D_2 -3cm, V-5,8cm. Inv.č. 129-194/59. Tab. 17:7.
3. Střep z mísy s oblou stěnou a zaobleným, dovnitř mírně rozšířeným okrajem. Hnědý povrch je uvnitř vyhlazený, vně jemně drsný. Inv.č. 129-195/59. Tab. 17:13.
4. Střep z horní části menšího hrnce se zaobleným, mírně vyhnutým okrajem. Hrubě hlazený, hnědošedý povrch. D_0 -13cm. Inv. č. 129-196/59. Tab. 17:10.
5. Střep z větší nádoby s prohnutým hrdlem, odděleným tupou hranou od klenutého těla. Hnědě vyhlazený povrch. Inv.č. 129-197/59. Tab. 17:8.
6. Rohovcový ústěp. Délka-3cm. Inv.č. 129-198/59.
7. Devět říčních škeblí. Inv.č. 129-199/59.
8. Střep ze spodní části malé nádoby, patrně tzv. dózičky, s nepatrným zbytkem dna. Je zdobený mřížkou sestavenou ze šikmých rýh, která je nahoře ohraničena dvojicí vodorovných rýh. Vyhlazený povrch je uvnitř černý, vně hnědočerný. Inv.č. 129-205/59. Tab. 55:6.

Objekt 6

Pod ornici /30cm/ a vrstvou tmavohnědé humusovité hlíny se v hloubce 65cm objevil nepravidelně oválný půdorys objektu o rozměrech 140 x 240cm. Stěny se mírně kónicky rozbíhaly a jen v severovýchodní části svisle spadaly k rovnému dnu / Φ u dna 150 x 255cm, hl. 75cm/. Zásyp tvořila černošedá hlína, místy promísená spraší. V západní části byla při dně asi 10cm mocná vrstva černé propálené hlíny.

Inv.č. 129-206/59 - 129-211/59. Tab. 2; 17:2,14,17.

Popis materiálu:

1. Malá kónická miska s rovným okrajem a ostře nasazeným, poněkud nerovným dnem. Hnědočerně vyhlazený povrch. D_0 -10,5cm, D_2 -5cm, V-3cm. Inv.č. 129-211/59. Tab. 17:14.
2. Dva střepy z těla velké silnostěnné nádoby. Povrch je uvnitř černě vyhlazený, vně drsný, hnědý. Inv.č. 129-206/59.
3. Střep z menší nádoby s prohnutým hrdlem, odděleným hranou od klenutého těla. Černě vyhlazený povrch. Inv.č. 129-207/59.
4. Střep z kónicky rozevřeného spodku tenkostěnné nádoby s částí ostře nasazeného dna. Inv.č. 129-208/59. Tab. 17:17.
5. Střep z prohnutého hrdla velké nádoby se zaobleným okrajem. Šedohnědý, jemně drsný povrch. Inv.č. 129-209/59. Tab. 17:2.
6. Zvířecí kost. Inv.č. 129-210/59.

Objekt 7

Oválný půdorys o rozměrech 150 x 190cm byl zachycen pod ornici v hloubce 40cm od povrchu. Stěny se směrem k rovnému dnu mírně rozbíhaly / Φ u dna 175 x 200cm, hl. 80cm/. Zásyp tvořila šedočerná hlína, místy promísená spraší.

Inv.č. 129-212/59 - 129-225/59. Tab. 1; 17:1,3,4-6,9,12,15,16,18.

Popis materiálu:

1. Velký hrnec s oválným tělem a třemi výraznými výčnělky pod okrajem. Odsazené dno je nepatrně vklopené. Povrch je uvnitř černohnědě vyhlazený, vně je zdrsňen nevýrazným šikmým prstováním, hnědošedý. D_0 -28cm, D-33cm, D_2 -15cm, V-35,9-36,3cm. Inv.č. 129-224/59. Tab. 17:18.
2. Velká nádoba ve tvaru hluboké mísy s oblou stěnou, druhotně upravená z hrnce s oválným tělem. Okraj je zbroušený a tělo je zdobeno nepravidelnými svislými mělkými rýhami. Hnědočerně skvrnitý povrch je uvnitř vyhlazený, vně jemně drsný. D-33cm, D_2 -12cm, V-22,2-29cm. Inv.č. 129-223/59. Tab. 17:12.
3. Část hrnce s oválným tělem a zaobleným, vyhnutým okrajem. Načervenalý povrch s šedými skvrnami je uvnitř vyhlazený, vně jemně drsný. D_0 -19cm, D-23cm. Inv.č. 129-212/59. Tab. 17:15.
4. Střep z těla velké nádoby. Hnědý, jemně drsný povrch. Inv.č. 129-213/59.
5. Střep ze dna větší nádoby, odsazeného od kónicky rozevřeného spodku. Povrch je uvnitř šedočerně vyhlazený, vně jemně drsný, hnědý. Inv.č. 129-214/59. Tab. 17:16.
6. Střep z prohnutého hrdla větší nádoby. Hnědočerně vyhlazený povrch. Inv.č. 129-215/59. Tab. 17:3.
7. Střep z větší nádoby s prohnutým hrdlem, odděleným tupou hranou od klenutého těla. Černohnědě vyhlazený povrch. Inv.č. 129-216/59. Tab. 17:9.
8. Střep ze zaobleného, vyhnutého okraje větší nádoby. Černě vyhlazený povrch. Inv.č. 129-217/59. Tab. 17:4.
9. Střep z mísy s prohnutým hrdlem, odděleným tupou hranou od klenutého spodku. Šedočerně vyhlazený povrch. Inv.č. 129-218/59. Tab. 17:6.
10. Střep z prohnutého hrdla větší nádoby. Hnědošedě vyhlazený povrch. Inv.č. 129-219/59. Tab. 17:1.
11. Střep z mísy s prohnutým hrdlem, odděleným hranou od klenutého spodku. Šedočerně vyhlazený povrch. Inv.č. 129-220/59. Tab. 17:5.
12. Tři kusy mazanice s otisky silných prutů. Inv.č. 129-222/59.
13. Rohovcový ústěp. Délka-5,7cm. Inv.č. 129-221/59.
14. Dvě říční škeble. Inv.č. 129-225/59.

Objekt 8

Kruhový půdorys objektu byl zjištěn v hloubce 60cm pod vrstvou ornice /30cm/ a tmavohnědé humusovité hlíny. Stěny svisle spadaly k rovnému dnu, pouze v jihozápadní části se kónicky rozbíhaly / Φ u dna 210cm, hl. 90-100cm/. Zásyp tvořila šedočerná hlína, která při dně přecházela v šedou popelovitou vrstvu, kde se soustředila většina nálezů /70cm-dno/. Uprostřed objektu byla zjištěna v hloubce 15cm nade dnem 10-20cm mocná vrstva do červena vypálené hlíny.

Inv.č. 129-226/59 - 129-294/59. Tab. 3; 18:1-8; 19:1-23; 20:1-22; 21.

Popis materiálu:

1. Menší masivní hrnek s nízkým prohnutým hrdlem, klenutou horní částí těla a kónickou spodní. Rovné dno je ostře nasazeno. Hrubě hlazený, hnědošedý povrch. D_0 -14,5cm, D -15cm, D_2 -10cm, V -15,7cm. Inv.č. 129-226/59. Tab. 18:8.
2. Soudkovitý hrnek se čtyřmi nožkami na obvodu rovného dna. Pod zaobleným okrajem je nasazeno páskové ucho, naproti němu je drobný výčnělek, druhé dva jsou po jeho stranách. Hnědošedě až šedočerně vyhlazený povrch. D_0 -12cm, D_2 -8,5cm, V -7,7-8cm. Inv.č. 129-227/59. Tab. 18:4.
3. Menší soudkovitý hrnek se třemi nožkami na obvodě rovného dna. Naproti páskovému uchu, nasazenému pod rovným okrajem, je drobný, svisle protáhlý výčnělek. Hnědě vyhlazený povrch. D_0 -9cm, D -9,2cm, D_2 -7,4cm, V -6,3cm. Inv.č. 129-228/59. Tab. 18:3.
4. Nízký koflík s rozevřeným hrdlem, ostře profilovanou výduti, nízkým kónickým spodkem a silně vklopeným dnem. Pod okrajem je nasazeno páskové ucho, připojené k výduti. Černě vyhlazený povrch. D_0 -10,2cm, D -8,6cm, D_2 -4,4cm, C -4,8-5,1cm. Inv.č. 129-229/59. Tab. 18:2.
5. Menší hrnek s klenutým tělem a silně vyhnutým okrajem, z něhož jsou vytaženy tři výčnělky, jeden naproti uchu, umístěném na horní části, další dva jsou po jeho stranách. Hnědý povrch je uvnitř vyhlazený, vně je jemně drsný a zdobený nepravidelnými svislými rýhami. D_0 -9,4cm, D -9,9cm, D_2 -5,7cm, V -9,2cm. Inv.č. 129-230/59. Tab. 18:7.
6. Dvouuchá amfora s prohnutým hrdlem, odděleným hranou od širokého klenutého těla. Na hrdle jsou nasazena dvě protilehlá pásková ucha, připojená k hraně. Mezi nimi jsou dvě svisle protáhlá žebírka. Na obvodě mírně vklopeného dna jsou tři drobné nožky. Černohnědě vyhlazený povrch. D_0 -10cm, D_1 -12cm, D -14,1cm, D_2 -7,5cm, V -14,1-15cm. Inv.č. 129-231/59. Tab. 18:5.
7. Nízký široký hrnek s klenutým tělem a zaobleným okrajem, z něhož jsou vytaženy dva protilehlé výčnělky. Hnědý až načervenalý povrch je uvnitř vyhlazený, vně jemně drsný. D_0 -13cm, D -12,8cm, D_2 -7,5cm, V -11,3cm. Inv. č. 129-232/59. Inv. č. 129-232/59. Tab. 18:6.
8. Velká nádoba s kónicky rozevřeným hrdlem, plynule přecházejícím v nízké široké tělo se čtyřmi masivními horizontálními uchy na výduti. Nepatrně vklopené dno je výrazně odsazené. Pod hrdlem jsou dva protilehlé kruhové otvory o Φ 1,8cm. Uvnitř nádoby vystupuje devět vysokých hrotitých výčnělků ze dna a po dvou ze stěny u každého ucha / V -2,5-3,5cm/. Hnědočerně skvrnitý povrch je na hrdle a horní polovině těla vyhlazený, na spodní jemně drsný. D_0 -12,8-13,4cm, D -42-52cm, D_2 -16-20cm, V -31,6cm. Inv.č. 129-233/59. Tab. 21.
9. Velká bezuchá amfora s prohnutým hrdlem, odděleným od širokého klenutého těla. Na hraně jsou tři symetricky rozmístěné horizontálně protáhlé výčnělky a mezi nimi jsou tři trojice krátkých svislých žebírek. Rovné dno je nevýrazně odsazeno. Hnědočerně skvrnitý, vyhlazený povrch. D_0 -25,5cm, D_1 -25,3-26cm, D -31cm, D_2 -12cm, V -25,6cm. Inv.č. 129-234/59. Tab. 20:22.
10. Horní část velkého hrnce se zaobleným, vyhnutým okrajem a klenutým tělem. Hnědě a šedočerně skvrnitý povrch je uvnitř vyhlazený, vně jemně drsný. D_0 -30cm. Inv.č. 129-290/59. Tab. 20:20.
11. Střep z horní části většího hrnce s drobným výčnělkem, vytaženým ze zaobleného, vyhnutého okraje. Hnědočerně skvrnitý, vyhlazený povrch. D_0 -16cm. Inv.č. 129-235/59. Tab. 20:21.
12. Střep z těla velké silnostěnné nádoby. Hnědočervený povrch je uvnitř vyhlazený, vně jemně drsný. Inv.č. 129-236/59.
13. Střep z klenutého spodku větší nádoby s částí ostře nasazeného dna. Šedočerně vyhlazený povrch. Inv.č. 129-237/59. Tab. 19:23.
14. Střep z prohnutého hrdla větší nádoby s páskovým uchem, připojeným k hraně, oddělující hrdlo od těla. Šedočerně vyhlazený povrch. Inv.č. 129-238/59. Tab. 20:11.
15. Střep z kónicky rozevřeného spodku větší nádoby s částí nevýrazně odsazeného dna. Hnědočerně skvrnitý, vyhlazený povrch. D_2 -10cm. Inv.č. 129-239/59. Tab. 19:20.
16. Střep z misky s oblou stěnou a rovným okrajem, pod nímž je umístěn drobný výčnělek. Šedočerně vyhlazený povrch. Inv.č. 129-240/59. Tab. 19:14.
17. Střep ze zaobleného, vyhnutého okraje větší nádoby. Hnědošedě až černě vyhlazený povrch. Inv. č. 129-241/59. Tab. 20:2.
18. Střep z prohnutého hrdla větší tenkostěnné nádoby. Černohnědě vyhlazený povrch. Inv.č. 129-242/59. Tab. 20:3.
19. Střep z misky s oblou stěnou a rovným, dovnitř rozšířeným okrajem. Šedočerně vyhlazený povrch. Inv.č. 129-243/59. Tab. 19:22.

20. Dva střepy z horní části menšího hrnce s nepravidelným svislým rýhováním. Hnědočerný povrch je uvnitř vyhlazený, vně jemně drsný. D_o-15cm. Inv. č. 129-244/59. Tab. 19:2.
21. Střep z misky s oblou stěnou a téměř zaobleným, mírně zesíleným okrajem. Hnědočerveně vyhlazený povrch. Inv.č. 129-245/59. Tab. 19:17.
22. Střep ze zaobleného, mírně vyhnutého okraje velké silnostěnné nádoby. Povrch je uvnitř černě vyhlazený, vně jemně drsný, šedohnědý. Inv.č. 129-246/59. Tab. 20:5.
23. Střep z mísy s oblou stěnou a téměř rovným, mírně zesíleným okrajem. Hnědě vyhlazený povrch. Inv.č. 129-247/59. Tab. 19:18.
24. Střep z velké nádoby s důlkovanou lištou pod zaobleným okrajem. Černohnědý povrch je uvnitř vyhlazený, vně jemně drsný. Inv.č. 129-250/59. Tab. 19:5.
25. Střep z mísy s oblou stěnou a rovným, dovnitř nepatrně rozšířeným okrajem, pod nímž je hluboká obvodová rýha. Černohnědě vyhlazený povrch. Inv.č. 129-251/59. Tab. 19:9.
26. Střep z mísy s oblou stěnou a rovným, dovnitř rozšířeným okrajem. Černohnědě vyhlazený povrch. D_o-28-32cm. Inv.č. 129-252/59. Tab. 19:19.
27. Střep z mísy s oblou stěnou a téměř rovným, mírně zesíleným okrajem. Černě vyhlazený povrch. Inv. č. 129-253/59. Tab. 19:21.
28. Střep z mísy s oblou stěnou a téměř rovným, oboustranně rozšířeným okrajem. Hnědošedě skvrnitý povrch je uvnitř vyhlazený, vně drsný. Inv.č. 129-254/59. Tab. 19:8.
29. Střep z horní části většího hrnce s výrazným výčnělkem, vytaženým ze zaobleného okraje. Šedočerný povrch je uvnitř vyhlazený, vně jemně drsný. Inv.č. 129-255/59. Tab. 20:7.
30. Střep z mísy s oblou stěnou a rovným, dovnitř rozšířeným okrajem, pod nímž je nasazeno páskové ucho. Hnědočerný povrch je uvnitř vyhlazený, vně jemně drsný. Inv.č. 129-256/59. Tab. 19:7.
31. Střep z prohnutého hrdla velké nádoby. Hnědošedě až hnědočerně vyhlazený povrch. Inv.č. 129-257/59. Tab. 20:8.
32. Střep z menší nádoby se zaobleným okrajem, z něhož vychází páskové ucho, připojené k horní části klenutého těla. Šedočerný povrch je uvnitř vyhlazený, vně jemně drsný. D_o-9cm. Inv.č. 129-258/59. Tab. 19:1.
33. Střep z mísy s prohnutým hrdlem, odděleným hranou od klenutého těla. Hnědě vyhlazený povrch. Inv. č. 129-259/59. Tab. 19:10.
34. Střep z mísy s oblou stěnou a zaobleným, dovnitř mírně rozšířeným okrajem. Černě vyhlazený povrch. Inv.č. 129-260/59. Tab. 19:6.
35. Střep z rozhraní hrdla a klenutého těla větší tenkostěnné nádoby. Šedočerně vyhlazený povrch. Inv. č. 129-261/59. Tab. 20:14.
36. Střep ze zaobleného okraje většího hrnce, z něhož je vytažen poškozený výčnělek. Hnědošedý až šedočerný, jemně drsný povrch. Inv.č. 129-262/59. Tab. 20:10.
37. Střep z malé nádobky soudkovitého tvaru se zaobleným okrajem. Šedohnědě až černě vyhlazený povrch. D_o-8cm, D-9cm. Inv.č. 129-263/59. Tab. 19:4.
38. Střep z mísy s oblou stěnou a rovným okrajem. Černohnědě vyhlazený povrch. Inv.č. 129-264/59. Tab. 19:13.
39. Střep z rozhraní hrdla a těla větší tenkostěnné nádoby. Černě vyhlazený povrch. Inv.č. 129-265/59. Tab. 20:12.
40. Střep z misky s oblou stěnou a téměř rovným okrajem, pod nímž je hluboká obvodová rýha. Černě vyhlazený povrch. Inv.č. 129-266/59. Tab. 19:16.
41. Střep z nádoby kónického tvaru /mísy?/ s téměř rovným okrajem, pod nímž probíhají dvě souběžné obvodové rýhy a pod nimi je zachován kořen odlomeného horizontálního ucha. Černě vyhlazený povrch. Inv.č. 129-267/59. Tab. 19:15.
42. Střep ze zaobleného, vyhnutého okraje větší tenkostěnné nádoby. Šedočerně vyhlazený povrch. Inv. č. 129-268/59. Tab. 20:1.
43. Střep z velké mísy s prohnutým hrdlem a páskovým uchem, připojeným k hraně, oddělující hrdlo od klenutého spodku. Černě vyhlazený povrch. Inv.č. 129-269/59. Tab. 20:13.
44. Střep z hluboké mísy s oblou stěnou a rovným okrajem. Hnědočerně vyhlazený povrch. Inv.č. 129-270/59. Tab. 19:3.
45. Střep z horní části většího hrnce. Hnědočerný povrch je uvnitř vyhlazený, vně jemně drsný. Inv.č. 129-271/59. Tab. 20:9.

46. Střep z prohnutého hrdla velké nádoby se zaobleným, vyhnutým okrajem. Černě vyhlazený povrch. Inv.č. 129-272/59. Tab. 20:6.
47. Střep z mísy s prohnutým hrdlem, odděleným hranou od klenutého spodku. Hnědočerveně vyhlazený povrch. Inv.č. 129-273/59. Tab. 19:11.
48. Střep ze zaobleného okraje větší nádoby. Okraj je v řezu výrazně zesílený a na vnitřní straně tupě hráněný. Hnědošedý až hnědočerný povrch je uvnitř vyhlazený, vně jemně drsný. Inv.č. 129-274/59. Tab. 20:4.
49. Zlomek duté hliněné plastiky /?/ nepravidelného tvaru se zahroceným koncem a zbytkem otvoru ve stěně. Hrubě hlazený, šedohnědý až šedočerný povrch. Zach. délka-6cm. Inv.č. 129-248/59. Tab. 18:1.
50. Polovina kolečka nepravidelně kruhového tvaru, vyrobeného ze střepu, se zbytkem otvoru uprostřed. Černě vyhlazený povrch. Φ -4,4cm. Inv.č. 129-249/59. Tab. 19:12.
51. Polokulovitá hrouda vypálené hlíny se třemi prstovanými žlábků a otisky prstů po celém povrchu. Φ -9,2cm. Inv.č. 129-294/59.
52. Hrudka uhnětené a vypálené hlíny. Inv.č. 129-288/59.
53. Šest kusů mazanice s otisky prutů a dřev. Inv.č. 129-287/59. Tab. 20:15.
54. Rohovcový ústěp. Délka-9,3cm. Inv.č. 129-275/59.
55. Rohovcový ústěp. Délka-5,2cm. Inv.č. 129-276/59.
56. Neretušovaný rohovcový ústěp s upravenou patkou. Délka-5,8cm. Inv.č. 129-277/59.
57. Úlomek rohovcového jádra. Délka-4,8cm. Inv.č. 129-278/59.
58. Úlomek rohovcového jádra. Délka-6,8cm. Inv.č. 129-279/59.
59. Rohovcová čepel s kúrou valounu. Délka-5,5cm. Inv.č. 129-280/59.
60. Rohovcové škrabadlo na přirozeném úlomku s částečnou boční ventrální retuší. Délka-4cm. Inv.č. 129-281/59.
61. Rohovcový ústěp. Délka-4cm. Inv.č. 129-282/59.
62. Rohovcový ústěp. Délka-6,6cm. Inv.č. 129-283/59.
63. Silně vytěžený zbytek rohovcového jádra. Délka-4,1cm. Inv.č. 129-284/59.
64. Zlomek rohovcové čepelky s ventrálními zoubky /pilka/. Délka-3,1cm. Inv.č. 129-285/59.
65. Neretušovaný rohovcový ústěp s upravenou patkou. Délka-3,8cm. Inv.č. 129-286/59.
66. Velká rohovcová čepel se zoubkovou /pilkovou/ retuší na levé straně, strmou na pravé straně a plochou retuší na obou koncích. Ventrálně plošná retuš vpravo a proximálně zoubkovaná hrana jsou silně oleštěny. Délka-10,6cm. Inv.č. 129-293/59. Tab. 20:19.
67. Kostěné hladidlo vyrobené z rozštípnuté duté kosti. Osteologicky neurčitelné. Délka-9cm. Inv.č. 129-291/59. Tab. 20:17.
68. Poškozené hladidlo z rozštípnuté duté kosti s částečně zachovanou kloubní hlavicí z ovce nebo kozy /metatarsus prox./ . Délka-11cm. Inv.č. 129-292/59. Tab. 20:16.
69. Tři říční škeble. Inv.č. 129-289/59.

Objekt 9

Byl částečně zničen zemními pracemi. Jeho půdorys, který měl patrně kruhový tvar o Φ cca 140cm se objevil v hloubce 1m od povrchu pod vrstvou ornice /30cm/, humusovité tmavohnědé hlíny /30cm/ a vrstvou spráše /40cm/. Stěny se směrem k rovnému dnu kónicky rozbíhaly Φ u dna 182cm, hl. 90cm. Výplň se skládala ze dvou vrstev, jednak z černohnědé hlíny v horní části /0-30cm/, jednak ze sypkého popelovitého záspy při dně. Těsně nade dnem se v popelu nacházelo asi 20 cm silná vrstva kamenů, v jejichž bezprostřední blízkosti byla soustředěna většina nálezů.

Inv.č. 129-1/60 - 129-68/60, 129-817/60. Tab. 3; 22:1-3; 23:1-14; 24:1-7,9,11-15.17-23.

Popis materiálu:

1. Velký hrnec s oválným tělem a odsazeným, mírně vklopeným dnem. Těsně pod nízkým prohnutým hrdlem jsou zachovány dvě krátké svisle přesekávané lišty /pův. zřejmě 5/. Mezi lištami je povrch pokryt trojicemi svislých, hlubokých rýh. Hnědošedý až černý povrch je uvnitř vyhlazený, vně drsný. D_0 -34cm. D_2 -38cm, D_2 -12,5cm, V-40,6cm. Inv.č. 129-1/60. Tab. 22:3.

2. Střep z velké tenkostěnné amfory s vysokým, lehce vlnovitě profilovaným hrdlem, odděleným hranou od klenutého těla. Těsně pod hranou je zachován jeden drobný hrotitý výčnělek. Černohnědě vyhlazený povrch. D_0 -26cm, D_1 -33,2cm. Inv.č. 129-2/60. Tab. 22:2.
3. Střep z horní části velkého hrnce s oválným tělem. Těsně pod nízkým prohnutým hrdlem je zachována kratká lišta s pěti důlky. Jemně drsný, hnědošedý povrch. D_0 -24cm, D -24,7cm. Inv.č. 129-3/60. Tab. 22:1.
4. Střep z "klasického" koflíku s páskovým uchem, připojeným k ostře profilované výduti. Hnědočerně vyhlazený povrch. D_0 -10cm, D -10cm. Inv.č. 129-4/60. Tab. 24:12.
5. Střep z kónicky rozevřeného spodku větší nádoby s částí odsazeného dna. Hrubě hlazený, hnědočerný povrch. D_2 -11cm. Inv.č. 129-5/60. Tab. 23:14.
6. Část nízké polokulovité misky s rovným, zesíleným okrajem, zdobeným skupinami devíti příčných rýh. Na obvodě nevýrazně vyznačeného dna je zachován zbytek jedné nožky. Hnědočerveně vyhlazený povrch. D_0 -16cm, V -3,2cm. Inv.č. 129-6/60. Tab. 24:9.
7. Střep z těla velké silnostěnné nádoby. Hnědočerně skvrnitý, drsný povrch. Inv.č. 129-7/60.
8. Střep z klenutého těla větší nádoby. Hrubě hlazený, hnědošedý povrch. Inv.č. 129-8/60.
9. Střep z kónicky rozevřeného spodku větší tenkostěnné nádoby s částí rovného dna. Na vnitřní straně dna je uprostřed mělký důlek, kolem něhož jsou tři soustředné žlábký. Černohnědě skvrnitý, vyhlazený povrch. D_2 -10cm. Inv.č. 129-9/60. Tab. 24:23.
10. Střep z kulovitého těla velké tenkostěnné nádoby. Na hraně, oddělující hrdlo je zachován hrotitý výčnělek. Černohnědě vyhlazený povrch. Inv.č. 129-10/60. Tab. 24:19.
11. Střep z klenutého těla větší nádoby. Hrubě hlazený, hnědý až šedoohnědý povrch. Inv.č. 129-11/60.
12. Střep z těla velké silnostěnné nádoby. Hrubě hlazený, šedočerný povrch. Inv.č. 129-12/60.
13. Střep z klenutého těla větší nádoby. Těsně pod hranou, oddělující hrdlo, je zachován drobný výčnělek. Hnědě vyhlazený povrch. Inv.č. 129-13/60. Tab. 24:14.
14. Střep z horní části většího hrnce s oválným tělem. Hnědý až šedočerný povrch je jemně drsný. Inv.č. 129/14/60. Tab. 24:13.
15. Střep z velké silnostěnné nádoby se svisle přesekávanou lištou na rozhraní hrdla a těla. Hnědošedý povrch je uvnitř a vně na hrdle vyhlazený, tělo je jemně drsné. Inv.č. 129-15/60. Tab. 23:10.
16. Střep z mísy s oblou stěnou a téměř zaobleným, dovnitř mírně rozšířeným okrajem. Hnědošedý až hnědočerný povrch je uvnitř vyhlazený, vně jemně drsný. Inv.č. 129-16/60. Tab. 24:11.
17. Střep z těla větší silnostěnné nádoby. Povrch je uvnitř černohnědě vyhlazený, vně drsný, hnědý. Inv.č. 129-17/60.
18. Střep z těla větší silnostěnné nádoby. Hnědočerný povrch je uvnitř vyhlazený, vně drsný. Inv.č. 129-18/60.
19. Střep z prohnutého hrdla větší nádoby /okraj není zachován/. Hnědošedě vyhlazený povrch. Inv.č. 129-19/60.
20. Střep z kónicky rozevřeného spodku větší nádoby s částí odsazeného dna. Černohnědě vyhlazený povrch. Inv.č. 129-20/60. Tab. 24:22.
21. Střep z těla větší nádoby. Hrubě hlazený, hnědý povrch. Inv.č. 129-21/60.
22. Střep z kónicky rozevřeného spodku větší nádoby s částí dna. Hnědý povrch je uvnitř vyhlazený, vně jemně drsný. Inv.č. 129-22/60. Tab. 24:21.
23. Střep z těla větší silnostěnné nádoby. Šedoohnědý povrch je uvnitř vyhlazený, vně jemně drsný. Inv.č. 129-23/60.
24. Střep ze zaobleného, vodorovně vyhnutého okraje větší nádoby. Černošedý povrch je uvnitř vyhlazený, vně jemně drsný. D_0 -14-16cm. Inv.č. 129-24/60. Tab. 24:3.
25. Střep ze silně rozevřeného, téměř zaobleného okraje velké nádoby. Černě vyhlazený povrch. Inv.č. 129-25/60. Tab. 24:6.
26. Střep ze zaobleného, vyhnutého okraje větší nádoby. Na vnější straně je okraj nepravidelně mírně zesílený. Černošedý povrch je uvnitř vyhlazený, vně jemně drsný. Inv.č. 129-26/60. Tab. 24:7.
27. Střep ze spodku tenkostěnné nádoby /soudkovitého hrnku?/ s částí ostře nasazeného dna, na jehož obvodě je zachována drobná nožka. Hnědočerveně až šedočerně vyhlazený povrch. Inv.č. 129-27/60. Tab. 24:20.
28. Střep z mírně prohnutého hrdla větší nádoby s poškozeným výčnělkem pod zaobleným okrajem. Hnědošedý až šedočerný povrch je uvnitř vyhlazený, vně jemně drsný. Inv.č. 129-28/60. Tab. 24:4.

29. Střep z těla větší nádoby /amfory?/ s nízkou umístěnou tupě lomenou výdutí. Pod hranou, oddělující hrdlo, je hrotitý výčnělek. Černě vyhlazený povrch. Inv.č. 129-29/60. Tab. 34:15.
30. Střep z horní části těla větší nádoby s páskovým uchem. Hnědošedý až šedočerný povrch. Inv.č. 129-30/60. Tab. 24:17.
31. Střep z těla větší nádoby s částí páskového ucha. Černohnědě vyhlazený povrch. Inv.č. 129-31/60.
32. Střep z těla větší nádob. Šedočerně vyhlazený povrch. Inv.č. 129-32/60.
33. Střep z horní části větší hrnce s hrotitým výčnělkem pod zaobleným, vyhnutým okrajem. Hrubě hlazený, hnědošedý až hnědočerný povrch. Inv.č. 129-33/60. Tab. 24:2.
34. Střep z prohnutého hrdla větší tenkostěnné nádoby s hrotitě ukončeným okrajem. Hnědočerveně až šedočerně skvrnitý, vyhlazený povrch. Inv.č. 129-34/60. Tab. 24:1.
35. Střep z horní části klenutého těla větší nádoby se zbytkem hrdla, odděleného tupou hranou, z níž vycházejí dvě svislá žebírka. Hnědošedě vyhlazený povrch. Inv.č. 129-35/60. Tab. 23:3.
36. Střep z rozevřeného a zaobleného okraje větší tenkostěnné nádoby. Hnědě vyhlazený povrch. Inv.č. 129-36/60. Tab. 24:5.
37. Střep z těla silnostěnné nádoby. Povrch je uvnitř černě vyhlazený, vně drsný, hnědý. Inv.č. 129-37/60.
38. Střep z hrdla větší nádoby s horizontálně protáhlým výčnělkem, umístěným na rozhraní hrdla a těla. Hnědošedý povrch je uvnitř vyhlazený, vně jemně drsný. Inv.č. 129-38/60. Tab. 24:18.
39. Střep z větší nádoby s prohnutým hrdlem, odděleným lištou s prstovanými důlky od klenutého těla. Hnědočerně skvrnitý povrch je uvnitř a vně na hrdle vyhlazený, tělo drsné. Inv.č. 129-817/60.
40. Kolečko vyrobené ze střepu silnostěnné nádoby. Hnědošedý povrch je uvnitř vyhlazený, vně jemně drsný. Φ -2,7-3cm. Inv.č. 129-41/60. Tab. 23:1.
41. Závažíčko /?/ zvonovitého tvaru se svislým povrchem a mírně vklopenou podstatou. Šedohnědě vyhlazený povrch. V-3cm, Φ podstavu-1,8cm. Inv.č. 129-42/60. Tab. 23:2.
42. Hliněný předmět nepravidelně válcovitého tvaru, uprostřed mírně zúžený. Je vyrobený z jemné, pouze vysušené hlíny /spraše/. Délka-9,5cm, max. Φ -5,3cm. Inv.č. 129-45/60. Tab. 23:8.
43. Podobný poškozený předmět. Délka-9,6cm. Inv.č. 129-47/60. Tab. 23:4.
44. Další podobný, rovněž poškozený předmět. Materiál je slabě vypálený. Délka-11cm, max. Φ -6,3cm. Inv.č. 129-48/60. Tab. 23:9.
45. Další, úplně zachovaný, podobný předmět. Materiál je slabě vypálený. Délka-10,9cm, max. Φ -5,5cm. Inv.č. 129-59/60. Tab. 23:11.
46. Další podobný předmět tvaru téměř pravidelného válce, vyrobený ze sušené hlíny. Délka-10,8cm, max. Φ -4,8cm. Inv.č. 129-61/60. Tab. 23:6.
47. Deset zlomků podobných předmětů, vyrobených ze sušené nebo jen nepatrně vypálené hlíny. Inv.č. 129-44/60 /Tab.23:5/; 129-46/60 /Tab. 23:7/; 129-49/60; 129-50/60; 129-51/60; 129-53/60; 129-55/60; 129-57/60; 129-60/60; 129-63/60.
48. Tři kusy mazanice se zaobleným líčováním. Inv.č. 129-43/60.
49. Sedm kusů mazanice s otisky prutů a se stopami líčování. Inv.č. 129-52/60 /Tab. 23:13/; 129-54/60; 129-56/60; 129-58/60; 129-62/60; 129-64/60; 129-65/60 /Tab. 23:12/.
50. Úlomek rohovce. Délka-4cm. Inv.č. 129-39/60.
51. Rohovcový ústěp. Délka-4,8cm. Inv.č. 129-40/60.
52. Rohovcová čepel. Délka-6,2cm. Inv.č. 129-66/60.
53. Dvě zvířecí kosti. Inv.č. 129-67/60 - 129-68/60.

Objekt 10

Kruhový půdorys objektu o Φ 150-166cm byl zjištěn sondou IIb pod vrstvou ornice /27cm/ a hnědošedé hlíny /33cm/ v hloubce 60cm od povrchu. Stěny se kónicky rozbíhaly směrem k rovnému dnu / Φ u dna 220-234cm, hl. 118cm/. Zásyp tvořila kompaktní hnědošedá hlína. Inv.č. 129-560/60 - 129-582/60. Tab. 2; 24:8,10,16.

Popis materiálu:

1. Střep ze zaobleného okraje velké nádoby. Černohnědě vyhlazený povrch. Inv.č. 129-560/60.

2. Střep ze zaobleného okraje větší tenkostěnné nádoby. Hnědě vyhlazený povrch. Inv.č. 129-561/60.
3. Střep z válcovitého hrdla větší tenkostěnné nádoby. Černě vyhlazený povrch. Inv.č. 129-562/60.
4. Střep z misky s oblou stěnou a rovným okrajem. Černě vyhlazený povrch. Inv.č. 129-563/60. Tab. 24:10.
5. Střep z rovného okraje větší nádoby. Hnědošedě vyhlazený povrch. Inv.č. 129-564/60.
6. Střep z nádoby s mírně prohnutým nízkým hrdlem, přes něj se klene páskové ucho, nasazené na zaoblený okraj. Vyhlazený povrch je uvnitř černý, vně hnědošedý. Inv.č. 129-565/60. Tab. 24:8.
7. Střep z hrdla velké nádoby s páskovým uchem, připojeným dolním koncem k rozhraní hrdla a těla. Černohnědě vyhlazený povrch. Inv.č. 129-566/60.
8. Střep z těla velké nádoby. Povrch je uvnitř černě vyhlazený, vně jemně drsný, hnědošedý. Inv.č. 129-567/60.
9. Střep z prohnutého hrdla velké silnostěnné nádoby. Hnědošedě až černošedě vyhlazený povrch. Inv.č. 129-568/60.
10. Střep z těla větší nádoby. Šedohnědý povrch je uvnitř vyhlazený, vně jemně drsný. Inv.č. 129-569/60.
11. Střep z klenutého těla menší nádoby. Hnědočerně vyhlazený povrch. Inv.č. 129-570/60.
12. Střep z misky s oblou stěnou a rovným okrajem. Černošedě vyhlazený povrch. Inv.č. 129-571/60.
13. Střep z těla větší nádoby s kořenem odlomeného ucha. Hnědočerně vyhlazený povrch. Inv.č. 129-572/60.
14. Střep z těla větší nádoby. Povrch je uvnitř černě vyhlazený, vně je zdrsněn svislým prstováním, šedohnědý. Inv. č. 129-573/60.
15. Střep z rozhraní hrdla a klenutého těla větší nádoby. Černohnědě vyhlazený povrch. Inv.č. 129-574/60.
16. Střep z rozhraní hrdla a klenutého těla větší nádoby. Černě vyhlazený povrch. Inv. č. 129-575/60.
17. Střep z těla větší nádoby zdobený nepravidelnými svislými rýhami. Povrch je uvnitř černě vyhlazený, vně jemně drsný, hnědý. Inv.č. 129-576/60. Tab. 24:16.
18. Střep ze zaobleného, vyhnutého okraje menší nádoby. Hnědý povrch je uvnitř vyhlazený, vně jemně drsný. Inv.č. 129-577/60.
19. Střep z těla větší nádoby. Černošedý povrch je uvnitř vyhlazený, vně jemně drsný. Inv. č. 129-578/60.
20. Střep z klenutého spodku menší nádoby /soudkovitého hrnku?/ s částí ostře nasazeného dna. Černošedě vyhlazený povrch. Inv.č. 129-579/60.
21. Rohovcový ústěp, Délka-4,3cm. Inv.č. 129-580/60.
22. Dvě zvířecí kosti. Inv.č. 129-581/60 - 129-582/60.

Objekt 11

Kruhový půdorys objektu o Φ 180cm, zachycený sondou I, se objevil v hloubce 74cm od povrchu pod ornici /30cm/ a humusovitou šedohnědou vrstvou /44cm/. Stěny se směrem k rovnému dnu mírně kónicky rozbíhaly / Φ u dna 210-220cm, hl. 110cm/. Zásyp tvořila sypká černošedá hlína, obsahující větší počet uhlíků. Inv.č. 129-69/60 - 129-159/60. Tab. 2; 25:1, 2; 26:1-13; 27:1-23; 28:1-36.

1. Nádoba s prohnutým hrdlem, odděleným hranou od kulovitého těla. Rovné dno je nevýrazně odsazené. Z hrany vybíhá horní konec páskového ucha a po jeho stranách jsou dva výrazně hrotité výčnělky, třetí byl zřejmě pův. proti uchu. Těsně pod rozhraním hrdla a těla probíhá horizontální linie vpichu a pod ní jsou rozmístěny zavěšené trojúhelníky, sestavené ze šesti vpichů /zach. 11, pův. 13/. Výzdoba byla vyplněna bílou pastou. Hnědočerně skvrnitý, vyhlazený povrch. D_0 -15,8cm, D_1 -15,8cm, D -20,6cm, D_2 -10cm, V -20,5cm. Inv.č. 129-69-60. Tab. 26:11.
2. Velká a hluboká mísovité nádoba s vyhnutým, zaobleným okrajem a širokým klenutým tělem, které se směrem ke dnu prudce zužuje. Rovné dno je nevýrazně odsazené. Výdut je překlenuta dvěma protilehlými páskovými uchy. Hnědošedý až hnědočerný povrch je uvnitř vyhlazený, vně jemně drsný. D_0 -30cm, D -35cm, D_2 -11,5cm, V -24,5cm. Inv.č. 129-70/60. Tab. 27:22.
3. Velký hrnec s oválným tělem. Dno je nevýrazně odsazené a vklopené. Hnědý povrch je uvnitř vyhlazený, vně jemně drsný. D_0 -32,5-33,5cm, D -36,7cm, D_2 -13,5cm, V -44,5cm. Inv.č. 129-71/60. Tab. 25:2.

4. Velký hrnc s oválným tělem. Nevýrazně odsazené dno je nepatrně vklopené. Pod okrajem jsou tři hrotité výčnělky /pův.4/. Hnědošedě vyhlazený povrch s tmavými skvrnami. D_0 -31cm, D -34,6cm, D_2 -11,6cm, V -42cm. Inv.č. 129-72/60. Tab. 26:13.
5. Velká a hluboká mísovitá nádoba s vyhnutým, zaobleným okrajem a širokým klenutým tělem. Rovné dno je odsazené. Na výduti jsou dvě protilehlá horizontální ucha. Po jejich stranách a uprostřed jsou trojice plastických kroužků /celkem 6/. Hnědočerně skvrnitý povrch je uvnitř vyhlazený, vně jemně drsný. D_0 -38,3cm, D -39cm, D_2 -13,8cm, V -28,2cm. Inv.č. 129-73/60. Tab. 25:1.
6. Hluboká mísa s oblou stěnou a téměř rovným okrajem, pod nímž je páskové ucho. Nevýrazně odsazené dno je mírně vklopené. Hrubě hlazený černohnědý povrch. D_0 -24cm, D_2 -11cm, V -11,2cm. Inv.č. 129-74/60. Tab. 26:12.
7. Nízká mísa s oblou stěnou a rovným, dovnitř rozšířeným okrajem, pod nímž je drobné páskové ucho. Poblíž něho je z okraje vytažen výčnělek a těsně pod uchem je stopa po odlomené nožce. Dno není na vnější straně vyznačené, uvnitř je nevýrazně odsazené. Černohnědě skvrnitý, vyhlazený povrch. D_0 -13,5cm, V -3-3,4cm. Inv.č. 129-75/60. Tab. 26:10.
8. Větší část dvouuché amfory s prohnutým hrdlem, odděleným hranou od klenutého těla. Ostře nasazené dno je vklopené. Mezi protilehlými páskovými uchy, připojenými spodním koncem k rozhraní hrdla a těla, jsou dva horizontálně protáhlé výčnělky. Hnědošedě vyhlazený povrch. D_1 -20cm, D -24,5cm, D_2 -11,5cm, zach. V -19,3cm. Inv.č. 129-76/60. Tab. 27:17.
9. Střep z klenutého těla větší tenkostěnné nádoby s nevýrazně odsazeným a vklopeným dnem. Černě vyhlazený povrch. D -20cm, D_2 -9cm. Inv.č. 129-77/60. Tab. 28:35.
10. Střep z těla velké silnostěnné nádoby. Hnědošedý povrch je uvnitř vyhlazený, vně drsný. Inv.č. 129-78/60.
11. Střep z kónicky rozevřeného spodku tenkostěnné nádoby s nepatrným zbytkem dna. Povrch je uvnitř černě vyhlazený, vně jemně drsný, hnědošedý. Inv.č. 129-79/60. Tab. 27:19.
12. Střep z velké mísy s oblou stěnou a rovným, dovnitř rozšířeným okrajem, z něhož je vytažen drobný výčnělek. Hrubě hlazený šedočerný povrch. Inv.č. 129-80/60. Tab. 27:1.
13. Střep z horní části menšího hrnce. Ze zaobleného, vyhnutého okraje je vytažen drobný výčnělek. Hnědošedý povrch je uvnitř vyhlazený, vně jemně drsný. D_0 -16cm. Inv.č. 129-81/60. Tab. 26:8.
14. Střep z horní části většího hrnce se zaobleným, vyhnutým okrajem a klenutým tělem. Hnědočerný povrch je uvnitř vyhlazený, vně je pokryt nepravidelnými svislými a mělkými žlábkami. Inv.č. 129-82/60. Tab. 26:9.
15. Střep z těla velké silnostěnné nádoby. Šedohnědý povrch je jemně drsný. Inv.č. 129-83/60.
16. Střep z horní části většího hrnce se zaobleným, téměř vodorovně vyhnutým okrajem a klenutým tělem. Hnědošedý povrch je uvnitř vyhlazený, vně jemně drsný. Inv.č. 129-84/60. Tab. 28:8.
17. Střep z horní části většího hrnce se zaobleným, vodorovně vyhnutým okrajem a klenutým tělem. Šedohnědý povrch je uvnitř vyhlazený, vně jemně drsný. D_0 -14-16cm. Inv.č. 129-85/60. Tab. 28:7.
18. Střep z prohnutého hrdla velké nádoby se zaobleným okrajem. Šedohnědě vyhlazený povrch. Inv.č. 129-86/60. Tab. 28:9.
19. Střep z rozhraní hrdla a těla větší nádoby. Na hraně, oddělující hrdlo, je kořen odlomeného ucha. Hrubě hlazený hnědočerný povrch. Inv.č. 129-87/60. Tab. 28:26.
20. Střep z těla velké nádoby. Hnědý až šedočerný povrch je uvnitř vyhlazený, vně drsný. Inv.č. 129-88/60.
21. Střep z těla velké silnostěnné nádoby. Šedočerný povrch je uvnitř vyhlazený, vně drsný. Inv.č. 129-89/60.
22. Část dna, ostře nasazeného na kónicky rozevřený spodek větší nádoby. Drsný, hnědý a šedočerně skvrnitý povrch. Inv.č. 129-90/60. Tab. 27:13.
23. Střep z prohnutého hrdla tenkostěnné nádoby s páskovým uchem, připojeným spodním koncem ke hraně, oddělující hrdlo od klenutého těla. Hnědošedě až šedočerně vyhlazený povrch. Inv.č. 129-91/60. Tab. 28:23.
24. Střep z mísy s oblou stěnou a rovným, šikmo dovnitř seříznutým okrajem, pod nímž je masivní páskové ucho. Hrubě hlazený hnědošedý povrch. Inv.č. 129-92/60. Tab. 27:8.
25. Střep z prohnutého hrdla větší nádoby s páskovým uchem, připojeným spodním koncem ke hraně, oddělující hrdlo od těla. Hrubě hlazený hnědošedý povrch. Inv.č. 129-93/60. Tab. 28:27.
26. Střep ze spodní části prohnutého hrdla větší nádoby s páskovým uchem. Černě vyhlazený povrch. Inv.č. 129-94/60. Tab. 28:30.

27. Střep z prohnutého hrdla větší nádoby se zbytkem hrany, oddělující hrdlo od těla. Hnědočerně skvrnitý, vyhlazený povrch. Inv.č. 129-95/60. Tab. 28:24.
28. Střep z horní části většího hrnce se zaobleným, vyhnutým okrajem. Hnědočervený povrch je uvnitř vyhlazený, vně jemně drsný. Inv.č. 129-96/60. Tab. 26:5.
29. Střep z velké nádoby se zbytkem odsazeného dna. Hrubě hlazený hnědočerný povrch. Inv.č. 129-97/60. Tab. 28:33.
30. Střep ze zaobleného, vodorovně vyhnutého okraje velké nádoby. Hnědošedě a černě skvrnitý povrch je uvnitř vyhlazený, vně drsný. Inv.č. 129-98/60. Tab. 26:7.
31. Střep ze zaobleného a vyhnutého okraje větší nádoby. Povrch je uvnitř černě vyhlazený, vně drsný, šedohnědý. Inv.č. 129/99/60. Tab. 26:3.
32. Střep z prohnutého hrdla tenkostěnné nádoby se zaobleným okrajem. Hnědošedě až černě vyhlazený povrch. Inv.č. 129-100/60. Tab. 28:11.
33. Střep ze zaobleného a kyjovitě zesíleného okraje větší nádoby. Černohnědě vyhlazený povrch. Inv.č. 129-101/60. Tab. 26:6.
34. Střep ze zaobleného, mírně vyhnutého okraje velké silnostěnné nádoby. Hnědočerný povrch je uvnitř vyhlazený, vně jemně drsný. Inv.č. 129-102/60. Tab. 28:3.
35. Střep z mísy s prohnutým hrdlem, odděleným tupou hranou od spodku. Šedočerný povrch je uvnitř a vně na hrdle vyhlazený, spodek jemně drsný. Inv.č. 129-103/60. Tab. 27:10.
36. Střep ze zaobleného, vodorovně vyhnutého okraje větší nádoby. Hrubě hlazený šedý povrch. Inv.č. 129-104/60. Tab. 28:5.
37. Střep z prohnutého hrdla tenkostěnné nádoby se zaobleným okrajem. Černě vyhlazený povrch. Inv.č. 129-105/60. Tab. 28:12.
38. Střep ze zaobleného, vodorovně vyhnutého okraje větší nádoby. Šedohnědý povrch je uvnitř vyhlazený, vně jemně drsný. Inv.č. 129-106/60. Tab. 28:16.
39. Střep z misky s oblou stěnou a rovným, dovnitř rozšířeným okrajem. Černohnědě vyhlazený povrch. Inv.č. 129-107/60. Tab. 27:2.
40. Střep z misky s oblou stěnou a rovným, dovnitř rozšířeným okrajem. Hnědě vyhlazený povrch. Inv.č. 129-108/60. Tab. 27:6.
41. Střep ze soudkovitého hrnku se zaobleným okrajem. Černě vyhlazený povrch. Inv.č. 129-109/60. Tab. 28:13.
42. Střep ze spodní části koflíku s ostře lomenou výdutí. Černošedě vyhlazený povrch. Inv.č. 129-110/60.
43. Střep z misky s oblou stěnou a téměř rovným, dovnitř rozšířeným okrajem. Černošedě vyhlazený povrch. Inv.č. 129-111/60. Tab. 27:4.
44. Střep ze zaobleného, mírně přehnutého okraje větší silnostěnné nádoby. Šedohnědý povrch je uvnitř vyhlazený, vně jemně drsný. Inv.č. 129-112/60. Tab. 28:4.
45. Střep z těla tenkostěnné nádoby zdobený dvěma trojicemi svislých třásní. Šedočerně vyhlazený povrch. Inv.č. 129-113/60. Tab. 28:29.
46. Střep z misky s oblou stěnou a rovným, nepatrně dovnitř rozšířeným okrajem. Hrubě hlazený hnědošedý až hnědočerný povrch. Inv.č. 129-114/60. Tab. 27:3.
47. Střep z rozevřeného hrdla větší nádoby se zaobleným okrajem. Hnědošedý až černý povrch je uvnitř vyhlazený, vně jemně drsný. Inv.č. 129-115/60. Tab. 28:14.
48. Střep z misky s oblou stěnou a téměř rovným, dovnitř rozšířeným okrajem. Hnědošedě vyhlazený povrch. Inv.č. 129-116/60. Tab. 27:7.
49. Střep ze dna menší nádoby s jednou zachovanou nožkou na jeho obvodě. Hrubě hlazený černošedý povrch. Inv.č. 129-117/60. Tab. 27:23.
50. Střep ze dna s nožkou válcovitého tvaru. Černošedě vyhlazený povrch. Inv.č. 129-118/60. Tab. 27:15.
51. Střep ze dna menší nádoby s jednou zachovanou nožkou na jeho obvodě. Šedočerně vyhlazený povrch. Inv.č. 129-119/60. Tab. 27:16.
52. Střep z kónicky rozevřeného spodku s částí odsazeného dna. Hnědě až šedočerně vyhlazený povrch. Inv.č. 129-120/60. Tab. 27:20.
53. Střep z odsazeného dna velké silnostěnné nádoby. Drsný hnědý až šedočerný povrch. Inv.č. 129-121/60. Tab. 28:34.

54. Střep z kónicky rozevřeného spodku větší nádoby s částí nevýrazně odsazeného dna. Hnědočerný povrch je uvnitř vyhlazený, vně jemně drsný. Inv.č. 129-122/60. Tab. 27:18.
55. Střep z kónicky rozevřeného spodku větší nádoby se zbytkem nevýrazně odsazeného dna. Hnědočerný povrch je uvnitř vyhlazený, vně jemně drsný. Inv.č. 129-123/60. Tab. 27:21.
56. Větší část mírně vklopeného dna silnostěnné nádoby s nepatrným zbytkem spodku. Jemně drsný šedo-hnědý až šedočerný povrch. D₂-11cm. Inv.č. 129-124/60. Tab. 27:12.
57. Část mírně vklopeného dna větší nádoby, odsazeného od kónicky rozevřeného spodku. Hnědošedý povrch je uvnitř vyhlazený, vně drsný. D₂-12cm. Inv.č. 129-125/60. Tab. 27:11.
58. Střep z válcovitého hrdla větší nádoby s náznakem vlnovité profilace. Hnědě až šedočerně vyhlazený povrch. Inv.č. 129-126/60. Tab. 28:20.
59. Střep z horní části většího hrnce se zaobleným, vyhnutým okrajem. Hnědošedě vyhlazený povrch. Inv.č. 129-127/60. Tab. 26:1.
60. Střep z prohnutého hrdla větší nádoby s páskovým uchem na spodní části. Hnědě vyhlazený povrch. Inv.č. 129-128/60. Tab. 28:32.
61. Střep z horní části většího hrnce se zaobleným, vyhnutým okrajem a klenutým tělem. Jemně drsný hnědý povrch. Inv.č. 129-129/60. Tab. 26:2.
62. Střep ze zaobleného, vyhnutého okraje velké silnostěnné nádoby. Hnědě vyhlazený povrch. Inv.č. 129-130/60. Tab. 28:1.
63. Střep ze spodní části prohnutého hrdla tenkostěnné nádoby s páskovým uchem. Hnědě vyhlazený povrch. Inv.č. 129-131/60. Tab. 28:31.
64. Střep z těla nádoby s drobným páskovým uchem. Hnědošedě až šedočerně vyhlazený povrch. Inv.č. 129-132/60.
65. Střep ze spodní části prohnutého hrdla, odděleného hranou od klenutého těla. Hnědočerně vyhlazený povrch. Inv.č. 129-133/60. Tab. 28:22.
66. Střep z horní části většího hrnce se zaobleným, vyhnutým okrajem. Jemně drsný šedohnědý povrch. Inv.č. 129-134/60. Tab. 26:4.
67. Střep ze zaobleného, přehnutého okraje velké nádoby. Jemně drsný šedohnědý povrch. Inv.č. 129-135/60. Tab. 28:15.
68. Střep z většího hrnce s poškozeným hrotitým výčnělkem pod zaobleným, vyhnutým okrajem. Jemně drsný hnědošedý povrch. Inv.č. 129-136/60. Tab. 28:19.
69. Střep ze zaobleného a kyjovitě zesíleného okraje větší nádoby. Hnědošedě vyhlazený povrch. Inv.č. 129-137/60. Tab. 28:6.
70. Střep ze zaobleného, vyhnutého okraje větší nádoby. Jemně drsný šedý povrch. Inv.č. 129-138/60. Tab. 28:17.
71. Střep ze zaobleného, vyhnutého okraje velké silnostěnné nádoby. Jemně drsný šedý povrch. Inv.č. 129-139/60. Tab. 28:2.
72. Střep z prohnutého hrdla /okraj není zachován/. Černohnědě vyhlazený povrch. Inv.č. 129-140/60.
73. Střep z misky s oblou stěnou a rovným, dovnitř nepatrně rozšířeným okrajem. Hnědošedě vyhlazený povrch. Inv.č. 129-141/60. Tab. 27:5.
74. Střep z rozhraní hrdla a těla větší nádoby. Hrdlo je odděleno hranou. Hnědošedě vyhlazený povrch. Inv.č. 129-142/60. Tab. 28:21.
75. Střep ze silně rozevřeného spodku nádoby s nepatrným zbytkem dna. Hnědošedý povrch je uvnitř vyhlazený, vně jemně drsný. Inv.č. 129-143/60. Tab. 27:14.
76. Střep z rozhraní hrdla a těla tenkostěnné nádoby. Na hraně, oddělující hrdlo je dvojice drobných, horizontálně protáhlých výčnělků. Hnědošedě vyhlazený povrch. Inv.č. 129-144/60. Tab. 27:9.
77. Střep z těla velké silnostěnné nádoby. Povrch je uvnitř černě vyhlazený, vně jemně drsný, hnědošedý. Inv.č. 129-145/60.
78. Střep z těla velké silnostěnné nádoby. Hnědý povrch je uvnitř vyhlazený, vně drsný, s náznakem svíslého prstování. Inv.č. 129-146/60.
79. Střep z nálevkovitého hrdla větší nádoby s náznakem vlnovitého pronutí. Černě hnědě vyhlazený povrch. Inv.č. 129-147/60. Tab. 28:10.
80. Střep z těla velké silnostěnné nádoby. Hnědošedě skvrnitý povrch je uvnitř vyhlazený, vně jemně drsný. Inv.č. 129-148/60.

81. Střep z těla větší nádoby. Šedý povrch je uvnitř vyhlazený, vně jemně drsný. Inv.č. 129-149/60.
82. Střep z prohnutého hrdla menší tenkostěnné nádoby, odděleného tupou hranou od klenutého těla. Hnědočerně skvrnitý, vyhlazený povrch. Inv.č. 129-150/60. Tab. 28:25.
83. Část miniaturní nádobky ve tvaru kónického pohárku. Hnědošedý povrch je jemně drsný a nerovný. D_0 -3,5cm, D_2 -2,1cm, V-3cm. Inv.č. 129-151/60. Tab. 28:28.
84. Střep ze zaobleného, vyhnutého okraje větší nádoby. Jemně drsný hnědošedý povrch. Inv.č. 129-152/60. Tab. 28:18.
85. Kus tvrdě vypálené hlíny. Inv.č. 129-154/60.
86. Rohovcová čepel. Délka-6,2cm. Inv.č. 129-155/60.
87. Rohovcový ústěp. Délka-4,5cm. Inv.č. 129-156/60.
88. Část jeleního parohu, na obou koncích ořezaného. Délka-17,5cm. Inv.č. 129-159/60.
89. Zvířecí kost. Inv.č. 129-158/60.
90. 1 říční škeble. Inv.č. 129-157/60.

Objekt 13

Objekt byl zjištěn sondou I pod vrstvou ornice /30cm/ a šedohnědé humusovité vrstvy /36cm/. Měl téměř kruhový půdorys o Φ 140-150cm. Stěny se směrem k rovnému dnu kónicky rozbíhaly / Φ u dna 227cm, hl. 118cm/. Černohnědý zásyp přecházel při dně v popelovitou, místy do růžova vypálenou hlínu. Inv.č. 129-202/60 - 129-260/60. Tab. 4; 29:1-22; 30:1-18.

Popis materiálu:

1. Větší hrnec s oválným tělem a rovným, ostře nasazeným dnem. Ze zaobleného, šikmo vyhnutého okraje jsou vytaženy dva výčnělky /jeden vodorovně a druhý šikmo vzhůru, pův. 3/. Povrch je uvnitř černě vyhlazený, vně je zdrsněn svislým prstováním, hnědošedý. D_0 -21cm, D-21,2cm, D_2 -13cm, V-22,6cm. Inv.č. 129-202/60. Tab. 29:20.
2. Džbánec s vysokým prohnutým hrdlem, odděleným hranou od nízkého širokého těla. Dno je vklopené. Na hrdle je nasazeno páskové ucho, připojené k rozhraní hrdla a těla. Těsně pod hranou jsou tři drobné, asymetricky rozmístěné výčnělky. Černě vyhlazený povrch. D_0 -10,2cm, D_1 -10,6cm, D-12,1cm, D_2 -6cm, V-11,3-12,6cm. Inv.č. 129-203/60. Tab. 30:18.
3. Soudkovitý hrnek s rovným okrajem a ostře nasazeným rovným dnem. Ucho se nezachovalo. Hnědočerně skvrnitý, vyhlazený povrch. D_0 -10,6cm, D-11,1cm, D_2 -7,2cm, V-10,2cm. Inv.č. 129-204/60. Tab. 29:14.
4. Prohnuté hrdlo větší tenkostěnné nádoby s kořenem páskového ucha na spodní části. Hnědočerně vyhlazený povrch. D_0 -14,5cm. Inv.č. 129-205/60. Tab. 30:17.
5. Střep z horní části velkého hrnce se zaobleným, šikmo vyhnutým okrajem. Povrch je uvnitř černě vyhlazený, vně arsný, šedohnědě skvrnitý. D_0 -36cm. Inv.č. 129-206/60. Tab. 29:22.
6. Střep z těla velké silnostěnné nádoby. Povrch je uvnitř černě vyhlazený, vně drsný, šedohnědě skvrnitý. Inv.č. 129-207/60.
7. Střep ze silně kónicky rozevřeného spodku větší nádoby s částí nevýrazně odsazeného dna. Černošedě vyhlazený povrch. Inv.č. 129-208/60. Tab. 29:9.
8. Střep z velké silnostěnné nádoby s důlkovanou lištou na rozhraní hrdla a těla. Hnědošedý povrch je uvnitř a vně na hrdle vyhlazený, tělo drsné. Inv.č. 129-209/60. Tab. 29:19.
9. Střep z hrdla velké tenkostěnné nádoby s rovným okrajem. Černě vyhlazený povrch. D_0 -25cm. Inv.č. 129-210/60. Tab. 30:16.
10. Střep ze silně kónicky rozevřeného spodku větší nádoby s částí nevýrazně odsazeného dna. Šedočerný povrch je uvnitř vyhlazený, vně jemně drsný. Inv.č. 129-211/60. Tab. 29:21.
11. Střep z horní části většího hrnce se zaobleným, šikmo vyhnutým okrajem. Hnědošedý až šedočerný povrch je uvnitř vyhlazený, vně drsný. Inv.č. 129-212/60. Tab. 29:15.
12. Střep z horní části většího hrnce se zaobleným, mírně vyhnutým okrajem, pod nímž je zachován jeden drobný polokulovitý výčnělek. Hnědošedý až černý povrch je uvnitř vyhlazený, vně jemně drsný. D_0 -18cm. Inv.č. 129-213/60. Tab. 29:13.
13. Střep z hrdla větší nádoby s mírně přehnutým okrajem. Černě vyhlazený povrch. Inv.č. 129-214/60. Tab. 29:11.

14. Střep z horní části menšího hrnce se zaobleným, šikmo vyhnutým okrajem. Šedočerný povrch je uvnitř vyhlazený, vně je pokryt svazky jemných svislých rýh. D_0 -16cm. Inv.č. 129-215/60. Tab. 30:15.
15. Střep ze zaobleného, vodorovně vyhnutého okraje velké silnostěnné nádoby. Povrch je uvnitř černě vyhlazený, vně drsný, šedohnědý. Inv.č. 129-216/60. Tab. 29:5.
16. Střep z amfory s páskovým uchem, připojeným spodním koncem k tupé hraně, oddělující prohnuté hrdlo od klenutého těla. Černošedě vyhlazený povrch. Inv.č. 129-217/60. Tab. 30:11.
17. Střep z těla nádoby s částí páskového ucha. Černohnědě vyhlazený povrch. Inv.č. 129-217/60.
18. Střep ze zaobleného, šikmo vyhnutého okraje velkého hrnce, z něhož je vytažen drobný výčnělek. Povrch je uvnitř černě vyhlazený, vně je zdrsňen svislým prstováním, hnědošedý. Inv.č. 129-219/60. Tab. 30:14.
19. Střep ze zaobleného, šikmo vyhnutého okraje velké nádoby. Povrch je uvnitř černě vyhlazený, vně drsný, hnědošedý. Inv.č. 129-220/60. Tab. 29:10.
20. Střep ze zaobleného, vodorovně vyhnutého okraje velké nádoby. Povrch je uvnitř černě vyhlazený, vně drsný, hnědošedý. Inv.č. 129-221/60. Tab. 29:6.
21. Střep ze zaobleného, mírně vyhnutého okraje větší nádoby. Jemně drsný hnědošedý až hnědočerný povrch. Inv.č. 129-222/60. Tab. 29:12.
22. Střep z misky s prohnutým hrdlem, odděleným hranou od spodní části. Hrubě hlazený, hnědočervený povrch. Inv.č. 129-223/60. Tab. 29:7.
23. Střep ze zaobleného, šikmo vyhnutého okraje větší nádoby. Jemně drsný hnědošedý až černý povrch. Inv.č. 129-224/60. Tab. 30:7.
24. Střep ze zaobleného, téměř vodorovně vyhnutého okraje větší nádoby. Šedočerný povrch je uvnitř vyhlazený, vně jemně drsný. Inv.č. 129-225/60. Tab. 29:2.
25. Střep z prohnutého hrdla tenkostěnné nádoby, odděleného hranou od klenutého těla. Hnědočerný povrch je uvnitř a vně na hrdle vyhlazený, tělo je zdrsňeno mělkým svislým prstováním. Inv.č. 129-226/60. Tab. 30:12.
26. Střep z rozevřeného hrdla menší tenkostěnné nádoby se zaobleným okrajem. Černě vyhlazený povrch. D_0 -9,5cm. Inv.č. 129-227/60. Tab. 30:13.
27. Střep ze zaobleného, téměř vodorovně vyhnutého okraje velké nádoby. Šedočerný povrch je uvnitř vyhlazený, vně drsný. Inv.č. 129-228/60. Tab. 29:4.
28. Střep z rozhraní hrdla a těla tenkostěnné nádoby. Hrdlo je odděleno hranou. Černě vyhlazený povrch. Inv.č. 129-229/60. Tab. 29:17.
29. Střep ze zaobleného, téměř vodorovně vyhnutého okraje větší nádoby. Povrch je uvnitř černě vyhlazený, vně jemně drsný, šedohnědý. Inv.č. 129-230/60. Tab. 30:4.
30. Střep ze zaobleného, vodorovně vyhnutého okraje větší nádoby. Povrch je uvnitř černohnědě vyhlazený, vně drsný, hnědošedý. Inv.č. 128-231/60. Tab. 29:3.
31. Střep ze zaobleného, šikmo vyhnutého okraje větší nádoby. Černošedý povrch je uvnitř vyhlazený, vně jemně drsný. Inv.č. 129-232/60. Tab. 29:1.
32. Střep ze zaobleného, vodorovně vyhnutého okraje větší nádoby. Černohnědý povrch je uvnitř vyhlazený, vně drsný. Inv.č. 129-233/60. Tab. 30:10.
33. Střep z rozevřeného hrdla větší nádoby se zaobleným okrajem. Hnědošedý povrch je uvnitř vyhlazený, vně jemně drsný. Inv.č. 129-234/60. Tab. 30:9.
34. Střep ze zaobleného, šikmo vyhnutého okraje větší nádoby. Povrch je uvnitř černě vyhlazený, vně drsný, hnědošedý. Inv.č. 129-235/60. Tab. 30:6.
35. Střep z prohnutého hrdla tenkostěnné nádoby se zaobleným, vyhnutým okrajem. Černě vyhlazený povrch. Inv.č. 129-236/60. Tab. 30:1.
36. Střep ze zaobleného okraje, z něhož je vytažen drobný výčnělek. Hnědošedý až šedočerný povrch je uvnitř vyhlazený, vně jemně drsný. Inv.č. 129-237/60. Tab. 30:3.
37. Střep ze zaobleného, šikmo vyhnutého okraje větší nádoby. Povrch je uvnitř šedočerně vyhlazený, vně jemně drsný, hnědošedý. Inv.č. 129-238/60. Tab. 30:5.
38. Střep z prohnutého hrdla malé tenkostěnné nádobky se zaobleným vodorovně vyhnutým okrajem. Vyhlazený povrch je uvnitř černošedý, vně hnědý. Inv.č. 129-239/60. Tab. 30:2.
39. Část miniaturní misky s mírně vyduťtými stěnami a zaobleným okrajem. Černohnědě vyhlazený povrch. D_0 - 9cm, D_2 -2,8cm, V-2,2cm. Inv.č. 129-240/60. Tab. 30:8.

40. Střep z klenutého těla tenkostěnné nádoby se zbytkem hranou odděleného hrdla. Černě vyhlazený povrch. Inv.č. 129-241/60. Tab. 29:16.
41. Část miniaturní, nepravidelně formované misky. Šedočerný povrch je hrubě hlazený a nerovný. Inv. č. 129-242/60. Tab. 29:8.
42. Střep z prohnutého hrdla větší tenkostěnné nádoby /okraj není zachován/. Povrch je uvnitř hrubě hlazený, hnědý, vně je šedočerně vyhlazený.
43. Hliněný přeslen /?/ kruhového tvaru a elipsovitého průřezu s malým otvorem uprostřed. Jemně drsný hnědý povrch. Φ -2,7cm. Inv.č. 129-244/60. Tab. 29:18.
44. Rohovcový ústěp. Délka-8,5cm. Inv.č. 129-246/60.
45. Rohovcová čepel. Délka-6cm. Inv.č. 129-247/60.
46. Rohovcový ústěp se zbytkem kůry valounu. Délka-3,7cm. Inv.č. 129-248/60.
47. Rohovcový ústěp s kůrou valounu. Délka-3,6cm. Inv.č. 129-249/60.
48. 11 zvířecích kostí. Inv.č. 129-250/60 - 129-260/60.
49. 3 říční škeble. Inv.č. 129-245/60.

Objekt 14

Byl zachycen sondou IIa v hloubce 70cm od povrchu. Pod tenkou vrstvou ornice /15cm/ se nacházel čočkovitý útvar, zahloubený do šedočerné věteřovské kulturní vrstvy. Objekt měl kruhový půdorys o Φ 110cm. Na průřezu měl v horní části válcovitý tvar, směrem k rovnému dnu se stěny od hloubky 30cm kónicky rozbíhaly / Φ u dna 232cm, hl. 120cm/. Zásyp tvořila sypká černošedá hlína promísená spraší. Výplň objektu souvisela s věteřovskou kulturní vrstvou.
Inv.š. 129-261/60 - 129-332/60. Tab. 3; 31:1-24.

Popis materiálu:

1. Střep z horní části velkého hrnce se zaobleným, šikmo vyhnutým okrajem. Šedočerný povrch je uvnitř vyhlazený, vně je zdrsňený šikmým nevýrazným prstováním. Inv.č. 129-261/60. Tab. 31:6.
2. Střep ze zaobleného, šikmo vyhnutého okraje velké nádoby. Černošedý povrch je uvnitř vyhlazený, vně drsný. Inv.č. 129-262/60. Tab. 31:3.
3. Střep ze zaobleného okraje větší nádoby. Šedočerný povrch je uvnitř vyhlazený, vně jemně drsný. Inv.č. 129-263/60. Tab. 31:1.
4. Střep z těla tenkostěnné nádoby. Černě vyhlazený povrch. Inv.č. 129-264/60.
5. Střep z horní části velkého hrnce s výrazným hrotitým výčnělkem pod zaobleným, šikmo vyhnutým okrajem. Hrubě hlazený povrch je hnědý až šedočerný. Inv.č. 129-265/60. Tab. 31:14.
6. Střep z těla velké nádoby. Šedočerný povrch je uvnitř vyhlazený, vně je zdrsňený nevýrazným svislým prstováním. Inv.č. 129-266/60.
7. Střep z těla velké nádoby. Černošedý povrch je uvnitř vyhlazený, vně je zdrsňený svislým prstováním. Inv.č. 129-267/60.
8. Střep ze spodku větší nádoby s částí nevýrazně odsazeného, vklopeného dna. Povrch je uvnitř černě vyhlazený, vně drsný, hnědošedý. Inv.č. 129-268/60. Tab. 31:21.
9. Střep z velké mísy s nízkým prohnutým hrdlem, odděleným hranou od klenutého spodku. Šedohnědý až černý povrch je uvnitř a vně na hrdle vyhlazený, tělo drsné. Inv.č. 129-269/60. Tab. 31:20.
10. Tři střepy z mísy s oblou stěnou a rovným okrajem, pod nímž probíhají dvě nebo tři obvodové rýhy, přerušené svisle protáhlým výčnělkem. Černošedě až šedočerně vyhlazený povrch. Inv.č. 129-270/60, 129-273/60, 129-277/60. Tab. 31:5,9,23.
11. Střep z horní části menšího hrnce se zaobleným, šikmo vyhnutým okrajem, z něhož je vytažen drobný výčnělek. Hnědočerný povrch je uvnitř vyhlazený, vně zdrsňený nepravidelným prstováním. Inv.č. 129-271/60. Tab. 31:7.
12. Střep z horní části menšího hrnce se zaobleným, šikmo vyhnutým okrajem. Černošedý povrch je uvnitř a vně při okraji vyhlazený, tělo je jemně drsné. Inv.č. 129-272/60. Tab. 31:8.
13. Střep ze zaobleného, vodorovně vyhnutého okraje větší nádoby. Černošedý povrch je uvnitř vyhlazený, vně drsný. Inv.č. 129-274/60. Tab. 31:2.
14. Střep z horní části menšího hrnce se zaobleným, šikmo vyhnutým okrajem, z něhož je vytažen drobný výčnělek. Povrch je uvnitř černě vyhlazený, vně drsný, hnědošedý. Inv.č. 129-275/60. Tab. 31:4.

15. Střep z těla velké nádoby. Hnědošedý až hnědočerný povrch je uvnitř vyhlazený, vně drsný. Inv.č. 129-276/60.
16. Střep z tenkostěnné nádoby s tupou hranou na rozhraní hrdla a těla. Na hraně je částečně odlomený drobný výčnělek. Vyhlazený povrch je uvnitř černý, vně hnědý. Inv.č. 129-278/60. Tab. 31:11.
17. Střep z rozhraní hrdla a těla tenkostěnné nádoby. Na hraně je podélný výčnělek. Vyhlazený povrch je uvnitř černý, vně hnědý. Inv.č. 129-279/60. Tab. 31/12.
18. Střep z kónicky rozevřeného spodku větší nádoby s částí nevýrazně odsazeného dna. Povrch je uvnitř černošedě vyhlazený, vně drsný, šedočerný. D₂-11cm. Inv.č. 129-280/60. Tab. 31:24.
19. Přepálený střep z těla velké nádoby. Šedý povrch je uvnitř vyhlazený, vně drsný. Inv.č. 129-281/60.
20. Střep z těla větší nádoby se zbytkem výzdoby, tvořené pěti nevýraznými šikmými rýhami. Povrch je uvnitř černě vyhlazený, vně jemně drsný, šedý. Inv.č. 129-282/60. Tab. 31:13.
21. Střep z těla velké silnostěnné nádoby. Šedočerný povrch je uvnitř vyhlazený, vně drsný. Inv.č. 129-283/60.
22. Střep z hrdla větší nádoby, odděleného tupou hranou od těla. Černě vyhlazený povrch. Inv.č. 129-284/60. Tab. 31:15.
23. Střep z horní části klenutého těla větší nádoby. Šedohnědý povrch je uvnitř vyhlazený, vně drsný. Inv.č. 129-285/60.
24. Střep z mísy s oblou stěnou a rovným, nepatrně zataženým okrajem. Černohnědě vyhlazený povrch. Inv.č. 129-286/60. Tab. 31:22.
25. Střep z těla velké nádoby. Černohnědý povrch je uvnitř vyhlazený, vně drsný. Inv.č. 129-287/60.
26. Střep z těla velké nádoby. Povrch je uvnitř černě vyhlazený, vně zdrsněný svislým prstováním, hnědošedý. Inv.č. 129-288/60.
27. Střep z větší nádoby s tupou hranou, oddělující hrdlo od klenutého těla. Černošedý povrch je uvnitř a vně na hrdle vyhlazený, tělo jemně drsné. Inv.č. 129-289/60. Tab. 31:10.
28. Kus mazanice s otisky silných prutů. Inv. č. 129-290/60.
29. Kus mazanice s otiskem prutu. Inv.č. 129-291/60.
30. Otloukač vyrobený z rohovcového jádra. Rozměry-5,5x5,3x4cm.
31. Dvoupodstavné rohovcové jádro. Rozměry-6x5x4cm. Inv.č. 129-293/60. Tab. 31:16.
32. Rohovcový úštěp se stopami žáru. Délka-7,8cm. Inv.č. 129-294/60.
33. Plochý rohovcový úštěp. Délka-6,5cm. Inv.č. 129-295/60.
34. Rohovcový úštěp. Délka-7,8cm. Inv.č. 129-296/60.
35. Rohovcové boční klínové rydlo. Délka-6,2cm. Inv.č. 129-297/60. Tab. 31:19.
36. Zbytek rohovcového jádra. Rozměry-4,5x3x3cm. Inv.č. 129-298/60.
37. Rohovcový úštěp. Délka-5cm. Inv.č. 129-299/60.
38. Plochý rohovcový úštěp. Délka-6cm. Inv.č. 129-300/60.
39. Zbytek rohovcového jádra. Rozměry-6x3, 6x2,6cm. Inv.č. 129-301/60.
40. Rohovcová čepel. Délka-4,7cm. Inv.č. 129-302/60.
41. Rohovcový úštěp. Délka-4,5cm. Inv.č. 129-303/60.
42. Rohovcový úštěp. Délka-4,2cm. Inv.č. 129-304/60.
43. Rohovcový úštěp. Délka-5cm. Inv.č. 129-305/60.
44. Rohovcová čepel. Délka-4,5cm. Inv.č. 129-306/60.
45. Rohovcová čepel. Délka-6cm. Inv.č. 129-307/60.
46. Rohovcový úštěp. Délka-4,2cm. Inv.č. 129-308/60.
47. Plochý rohovcový úštěp. Délka-3,5cm. Inv.č. 129-309/60.
48. Úlomek rohovce. Délka-4,7cm. Inv.č. 129-310/60.
49. Úlomek rohovce se stopami žáru. Délka-6cm. Inv.č. 129-311/60.
50. Rohovcový úštěp. Délka-5,4cm. Inv.č. 129-312/60.
51. Plochý rohovcový úštěp. Délka-4,3cm. Inv.č. 129-313/60.
52. Plochý rohovcový úštěp. Délka-4,7cm. Inv.č. 129-314/60.

53. Rohovcová čepel. Délka-3,5cm. Inv.č. 129-315/60.
54. Rohovcový ústěp se stopami žáru. Délka-3,5cm. Inv.č. 129-316/60.
55. Plochý rohovcový ústěp. Délka-4,6cm. Inv.č. 129-317/60.
56. Plochý rohovcový ústěp. Délka-3,7cm. Inv.č. 129-318/60.
57. Rohovcová čepel s hrubou zoubkovanou retuší. Délka-3,5cm. Inv.č. 129-319/60. Tab. 31/17.
58. Rohovcová čepel. Délka-4,4cm. Inv.č. 129-320/60.
59. Rohovcový ústěp se stopami žáru. Délka-3,8cm. Inv.č. 129-321/60.
60. Rohovcový ústěp. Délka-3,5cm. Inv.č. 129-322/60.
61. Rohovcový ústěp. Délka-3,7cm. Inv.č. 129-323/60.
62. Rohovcová čepel. Délka-4,2cm. Inv.č. 129-324/60.
63. Rohovcový ústěp. Délka-3,3cm. Inv.č. 129-325/60.
64. Rohovcová čepel. Délka-3,5cm. Inv.č. 129-326/60. Tab. 31:18.
65. Rohovcový ústěp. Délka-3,5cm. Inv.č. 129-327/60.
66. Rohovcový ústěp. Délka-2,8cm. Inv.č. 129-328/60.
67. Rohovcový ústěp. Délka-3cm. Inv.š. 129-329/60.
68. Bíle patinovaný rohovcový ústěp. Délka-2,5cm. Inv.č. 129-330/60.
69. Rohovcový ústěp. Délka-2,7cm. Inv.č. 129-331/60.
70. Rohovcová čepel. Délka-2,5cm. Inv.č. 129-332/60.

Objekt 15

Kruhový půdorys objektu o Φ 140-150cm byl zachycen v hloubce 60cm od povrchu pod ornici /25cm/, šedou popelovitou vrstvou /12cm/ a hnědou hlinitou vrstvou /23cm/. Stěny se silně rozbíhaly směrem k rovnému dnu / Φ u dna 278cm, hl. 160cm/. Zásyp se skládal z několika barevně odlišných vrstev. Ústí vyplňovala hnědá hlína, která byla zjištěna i těsně nad objektem. Výplň střední části tvořila šedohnědá hlína, kterou v hloubce 50cm nade dnem vystřídala šedá popelovitá vrstva o mocnosti cca 30cm. Těsně při dně byla opět tenká vrstva šedohnědé hlíny. Většina nálezu byla soustředěna ve spodní polovině objektu.
Inv.č. 129-333/60 - 129-449/60. Tab. 4; 32:1-13; 33:1-12; 34:1-29; 35:1-26.

Popis materiálu:

1. Nízká mísa s oblou stěnou a rovným, dovnitř mírně rozšířeným okrajem, z něhož jsou vytaženy dva výčnělky /pův. 3/. Pod okrajem je páskové ucho. Rovné dno je nevýrazně odsazené. Hnědočerně vyhlazený povrch. D_0 -21cm, D_2 -9-9,3cm, V-5,8-6,4cm. Inv.č. 129-333/60. Tab. 34:29.
2. Malá mísa s oblou stěnou a rovným okrajem, z něhož jsou vytaženy dva výčnělky /pův. 4/. Ostře nasazené dno je mírně vypouklé. Černohnědý povrch je uvnitř vyhlazený, vně jemně drsný. D_0 -10,4-10,9cm, D_2 -4,8-5,5cm, V-2,7cm. Inv.č. 129-334/60. Tab. 33:1.
3. Soudkovitý hrnek s páskovým uchem, nasazeným pod zaobleným okrajem. Po jeho stranách jsou dva drobné výčnělky, třetí byl zřejmě proti uchu. Na obvodě rovného dna jsou tři nízké nožky. Černohnědý vyhlazený povrch. D_0 -10,4cm, D-10,7cm, D_2 -9cm, V-6,2cm. Inv.č. 129-335/60. Tab. 32:4.
4. Soudkovitý hrnek se zaobleným okrajem, pod nímž je kořen páskového ucha /doplněno/. Na obvodě rovného dna je zachována jedna celá a část další nožky. Černohnědý vyhlazený povrch. D_0 -12cm, D-12,4cm, D_2 -10cm, V-7,5cm. Inv.č. 129-336/60. Tab. 33:8.
5. Soudkovitý hrnek téměř kónického tvaru s páskovým uchem, nasazeným těsně pod rovným okrajem. Proti uchu a po jeho stranách jsou tři hrotité výčnělky. Na obvodě dna je zachována jedna nožka /další dvě doplněny/. Hnědočerně vyhlazený povrch. D_0 -10,5cm, D_2 -8cm, V-6,9cm. Inv.č. 129-337/60. Tab. 32:7.
6. Širší hrnek s klenutým tělem a ostře nasazeným rovným dnem. Z nepatrně vyhnutého okraje je vytažen výrazný výčnělek - "držadlo". Hrubě hlazený, hnědošedý skvrnitý povrch. D_0 -10cm, D-11cm, D_2 -7cm, V-10,5-11cm. Inv.č. 129-338/60. Tab. 33:11.
7. Džbáněk s vysokým, mírně prohnutým hrdlem, odděleným tupou hranou od nízkého klenutého těla. Proti páskovému uchu, připojenému spodním koncem k hraně, je drobný výčnělek. Rovné dno je téměř oble nasazené. Černohnědý vyhlazený povrch. D_1 -7,3cm, D-8,6cm, D_2 -5,5cm, zach. V-9cm. Inv.č. 129-339/60. Tab. 32:6.

8. Miniaturní pohárek nepravidelného tvaru s kónickými stěnami a odsazeným dnem. Hnědočervený povrch je hrubě hlazený a nerovný. D_0 -5cm, D_2 -3,5-3,9cm, V -2,4-3,1cm. Inv.č. 129-340/60. Tab. 32:12.
9. Miniaturní miska s oblou stěnou. Hnědý, hrubě hlazený povrch. D_0 -5,4cm, D_2 -3,6cm, V -2cm. Inv.č. 129-344/60. Tab. 33:4.
10. Hrnek dosti nepravidelného tvaru s nízkým prohnutým hrdlem, klenutým tělem a nepatrně odsazeným dnem. Výdut je překlenuta páskovým uchem s podélným žlábkem. Hrubě hlazený černohnědý povrch. D_0 -7cm, D -7cm, D_2 -4,5cm, V -5,9-6,3cm. Inv.č. 129-345/60. Tab. 33:7.
11. Střep ze soudkovitého hrnku s páskovým uchem, nasazeným pod zaobleným okrajem. Po jeho straně je zachován jeden hrotitý výčnělek. Černohnědě vyhlazený povrch. D_0 -12cm, D -13,1cm. Inv.č. 129-341/60. Tab. 33:12.
12. Střep ze soudkovitého hrnku se zaobleným okrajem a jednou zachovanou nožkou na obvodě dna. Černohnědě vyhlazený povrch. D_0 -13,5cm, D_2 -11,6cm, V -6,8cm. Inv.č. 129-342/60. Tab. 33:10.
13. Část soudkovitého hrnku se dvěma nožkami na obvodě dna /pův. 4/. Pod zaobleným okrajem je drobný hrotitý výčnělek a asi v polovině výšky jsou stopy po odlomeném uchu. Černohnědě vyhlazený povrch. D_0 -11cm, D -11,1cm, D_2 -9,6cm, V -7,3cm. Inv.č. 129-343/60. Tab. 32:9.
14. Část hrnku s nízkým prohnutým hrdlem a klenutým tělem. Pod zaobleným okrajem je masivní páskové ucho a po jeho straně je zachován jeden podélný, dvakrát promáčknutý výčnělek. Jemně drsný, hnědý povrch. D_0 -11cm, D -11,6cm, zach. V -9,1cm. Inv.č. 129-346/60. Tab. 33:9.
15. Střep z nízkého koflíku s páskovým uchem, připojeným spodním koncem k ostře profilované výduti. Šedohnědě vyhlazený povrch. D_0 -11cm, D -9,2cm, zach. V -4cm. Inv.č. 129-347/60. Tab. 33:3.
16. Střep z amfory s vysokým, nepatrně rozevřeným hrdlem a páskovým uchem, připojeným k hraně, oddělující hrdlo od těla. Vyhlazený povrch je uvnitř hnědý, vně černohnědý. Inv.č. 129-348/60. Tab. 35:13.
17. Střep z klenutého spodku větší nádoby s částí ostře nasazeného dna. Černohnědý povrch je uvnitř vyhlazený, vně je jemně drsný a hnědočerně skvrnitý. D -19,2cm, D_2 -9cm. Inv.č. 129-349/60. Tab. 35:24.
18. Střep ze spodku větší nádoby s částí nevýrazně odsazeného dna. Šedohnědý až šedočerný povrch je uvnitř vyhlazený, vně drsný. Inv.č. 129-350/60. Tab. 35:16.
19. Střep z horní části hrnce s klenutým tělem a zaobleným, šikmo vyhnutým okrajem. Černošedý povrch je uvnitř vyhlazený, vně jemně drsný. Inv.č. 129-351/60. Tab. 33:6.
20. Střep z mísy s oblou stěnou a rovným, dovnitř rozšířeným okrajem, z něhož je vytažen drobný výčnělek. Šedočerný, místy hnědošedý povrch je vyhlazený. D_0 -35cm. Inv.č. 129-352/60. Tab. 34:25.
21. Střep z mísy s oblou stěnou a rovným, na vnější straně mírně rozšířeným okrajem, pod nímž je páskové ucho. Nad uchem vybíhá z okraje drobný výčnělek. Vyhlazený povrch je šedočerný, místy hnědý. D_0 -31cm. Inv.č. 129-353/60. Tab. 34:26.
22. Střep z hrdla větší nádoby s páskovým uchem. Černohnědě vyhlazený povrch. Inv.č. 129-354/60. Tab. 35:19.
23. Střep z horní části klenutého těla tenkostěnné nádoby s páskovým uchem. Vpravo od ucha je drobný hrotitý výčnělek. Černě vyhlazený povrch. Inv.č. 129-355/60. Tab. 34:27.
24. Střep z větší nádoby s páskovým uchem, připojeným spodním koncem k rozhraní hrdla a těla. Černě vyhlazený povrch. Inv.č. 129-356/60. Tab. 35:14.
25. Střep ze soudkovitého hrnku s páskovým uchem pod rovným okrajem. Na obvodě dna je zachována jedna drobná nožka. Černě vyhlazený povrch. V -8cm. Inv.č. 129-357/60. Tab. 34:11.
26. Střep z kónicky rozevřeného spodku větší nádoby s odsazeným rovným dnem. Černošedý povrch je na vnitřní straně vyhlazený, vně drsný. D_2 -12cm. Inv.č. 129-358/60. Tab. 35:23.
27. Střep z klenutého spodku větší nádoby s částí nevýrazně odsazeného dna. Hnědočerně vyhlazený povrch. Inv.č. 129-359/60. Tab. 35:21.
28. Vklopené dno se zbytkem klenutého spodku malé tenkostěnné nádoby. Černě vyhlazený povrch. D_2 -4,2-4,4cm. Inv.č. 129-360/60. Tab. 35:25.
29. Vklopené dno se zbytkem klenutého spodku malé tenkostěnné nádoby. Černohnědě vyhlazený povrch. D_2 -2,3cm. Inv.č. 129-361/60. Tab. 35:26.
30. Střep z koflíku s ostře lomenou výduti, přecházející přímo v dno. Černě vyhlazený povrch. Inv.č. 129-362/60. Tab. 35:20.
31. Střep z horní části menšího hrnce se zaobleným, šikmo vyhnutým okrajem. Černohnědě skvrnitý, vyhlazený povrch. Inv.č. 129-363/60. Tab. 35:1.

32. Střep z horní části většího hrnce s částí krátké důlkované lišty pod zaobleným, šikmo vyhnutým okrajem. Černohnědý povrch je uvnitř vyhlazený, vně jemně drsný. Inv.č. 129-364/60. Tab. 32:10.
33. Střep z hrdla větší nádoby s náznakem vlnovitého prohnutí v horní části a rovným okrajem. Černohnědě vyhlazený povrch. D₀-16,5cm. Inv.č. 129-365/60. Tab. 32:11.
34. Střep z horní části většího hrnce s krátkou důlkovanou lištou pod zaobleným, šikmo vyhnutým okrajem. Hnědočerný povrch je uvnitř vyhlazený, vně jemně drsný. D₀-20cm. Inv.č. 129-366/60. Tab. 32/13.
35. Střep z hrdla větší tenkostěnné nádoby s náznakem vlnovitého prohnutí v horní části a rovným okrajem. Černohnědě skvrnitý, vyhlazený povrch. Inv.č. 129-367/60. Tab. 35:4.
36. Střep z horní části velkého hrnce se zaobleným, šikmo vyhnutým okrajem. Povrch je uvnitř černě vyhlazený, vně jemně drsný, šedý. Inv.č. 129-368/60. Tab. 34:1.
37. Střep z misky s oblou stěnou a rovným, nepatrně rozšířeným okrajem. Hnědočerně vyhlazený povrch. Inv.č. 129-369/60. Tab. 34:21.
38. Střep z misky s téměř konickou stěnou a rovným, rozšířeným okrajem. Šedohnědě až černohnědě vyhlazený povrch. D₀-32-34cm. Inv.č. 129-370/60. Tab. 34:23.
39. Střep z prohnutého hrdla větší nádoby se zaobleným, vodorovně vyhnutým okrajem. Hnědošedě vyhlazený povrch. D₀-17cm. Inv.č. 129-371/60. Tab. 33:2.
40. Střep z mírně rozevřeného hrdla větší nádoby. Pod rovným okrajem je v řezu mírně zesílený. Černohnědě skvrnitý, vyhlazený povrch. D₀-15cm. Inv.č. 129-372/60. Tab. 32:8.
41. Střep z misky s oblou stěnou a rovným, dovnitř rozšířeným okrajem. Šedohnědý až šedočerný povrch je jemně drsný. Inv.č. 129-373/60. Tab. 34:16.
42. Střep ze soudkovitého hrnku s hrotitým výčnělkem pod zaobleným okrajem. Černě vyhlazený povrch. Inv.č. 129-374/60. Tab. 34:12.
43. Střep ze zaobleného, šikmo vyhnutého okraje velké nádoby. Šedě vyhlazený povrch. Inv.č. 129-375/60. Tab. 35:2.
44. Střep z hrdla větší nádoby s rovným okrajem, na vnější straně mírně zesíleným. Černě vyhlazený povrch. Inv.č. 129-376/60. Tab. 34:4.
45. Střep z hrdla tenkostěnné nádoby s nepatrným náznakem vlnovitého prohnutí horní části. Šedočerně až hnědočerně vyhlazený povrch. Inv.č. 129-377/60. Tab. 35:6.
46. Střep z hrdla větší tenkostěnné nádoby s rovným okrajem s nepatrným náznakem vlnovitého prohnutí. Hnědočerně vyhlazený povrch. Inv.č. 129-378/60. Tab. 34:3.
47. Střep z misky s oblou stěnou a rovným, na vnější straně rozšířeným okrajem. Hnědočerně skvrnitý povrch je vyhlazený. Inv.č. 129-379/60. Tab. 34:22.
48. Střep z misky s oblou stěnou a téměř rovným, dovnitř rozšířeným okrajem. Šedohnědý povrch je uvnitř vyhlazený, vně jemně drsný. Inv.č. 129-380/60. Tab. 34:15.
49. Střep z prohnutého hrdla větší nádoby s rovným okrajem a stopou po odlomeném uchu na spodní části. Šedohnědě skvrnitý povrch je vyhlazený. Inv.č. 129-381/60. Tab. 35:7.
50. Střep ze zaobleného, vodorovně vyhnutého okraje větší nádoby. Povrch je uvnitř šedočerně vyhlazený, vně jemně drsný, hnědošedý. Inv.č. 129-382/60. Tab. 34:7.
51. Střep z misky s oblou stěnou a rovným, oboustranně rozšířeným okrajem. Šedohnědý až černohnědý povrch je uvnitř vyhlazený, vně jemně drsný. Inv.č. 129-383/60. Tab. 34:20.
52. Střep z prohnutého hrdla tenkostěnné nádoby. Černohnědě vyhlazený povrch. Inv.č. 129-384/60. Tab. 34:17.
53. Střep z menšího hrnce se zaobleným, šikmo vyhnutým okrajem. Černohnědý, hrubě hlazený povrch. Inv.č. 129-385/60. Tab. 34:2.
54. Střep z široce rozevřeného hrdla větší nádoby se zaobleným, mírně přehnutým okrajem. Hnědočerně skvrnitý, vyhlazený povrch. Inv.č. 129-386/60. Tab. 34:9.
55. Střep z malé nádoby s klenutým tělem a drobným oválným výčnělkem pod nízkým prohnutým hrdlem. Hnědočerně vyhlazený povrch. D₀-6,5cm. Inv.č. 129-387/60. Tab. 33:5.
56. Střep ze soudkovitého hrnku s částečně odlomeným výčnělkem pod rovným okrajem. Hnědošedě až hnědočerně vyhlazený povrch. Inv.č. 129-388/60. Tab. 34:13.
57. Střep ze zaobleného, šikmo vyhnutého okraje větší nádoby. Hnědošedě vyhlazený povrch. Inv.č. 129-389/60. Tab. 34:10.
58. Střep z větší nádoby s rovným okrajem, na vnější straně mírně zesíleným. Hnědošedě vyhlazený povrch. Inv.č. 129-390/60. Tab. 34:5.

59. Střep z misky s oblou stěnou a rovným okrajem. Hnědočerně vyhlazený povrch. Inv.č. 129-391/60. Tab. 34:18.
60. Střep ze zaobleného, vodorovně vyhnutého okraje větší nádoby. Hrubě vyhlazený, černohnědý povrch. Inv.č. 129-392/60. Tab. 34:8.
61. Střep ze zaobleného, šikmo vyhnutého okraje větší nádoby. Černošedý povrch je uvnitř vyhlazen, vně jemně drsný. Inv.č. 129-393/60. Tab. 34:6.
62. Střep ze soudkovitého hrnku s rovným okrajem. Černě vyhlazený povrch. Inv.č. 129-394/60. Tab. 34:14.
63. Střep z prohnutého hrdla velké nádoby. Těsně pod hranou, oddělující hrdlo jsou dvě hluboké obvodové rýhy. Černohnědě vyhlazený povrch. Inv.č. 129-395/60. Tab. 34:24.
64. Střep z hrdla, odděleného tupou hranou od klenutého těla větší tenkostěnné nádoby. Černě vyhlazený povrch. Inv.č. 129-396/60. Tab. 35:5.
65. Střep z těla velké nádoby. Černohnědě vyhlazený povrch. Inv.č. 129-397/60.
66. Střep z těla velké nádoby. Černohnědý povrch je uvnitř vyhlazený, vně jemně drsný. Inv.č. 129-398/60.
67. Střep z těla velké nádoby. Povrch je uvnitř vyhlazený a šedočerný, vně jemně drsný, hnědošedý. Inv.č. 129-399/60.
68. Střep z menší nádoby s krátkou přesekávanou lištou na rozhraní hrdla a klenutého těla. Černohnědý povrch je uvnitř vyhlazen, vně jemně drsný. Inv.č. 129-400/60. Tab. 34:19.
69. Střep z větší nádoby s výrazným výčnělkem na hraně, oddělující hrdlo od klenutého těla. Černohnědě skvrnitý, vyhlazený povrch. Inv.č. 129-401/60. Tab. 35:12.
70. Střep z těla velké nádoby. Šedočerný povrch je uvnitř vyhlazen, vně jemně drsný. Inv.č. 129-402/60.
71. Střep z hrdla tenkostěnné nádoby s vodorovně vyhnutým zaobleným okrajem. Černošedě vyhlazený povrch. Inv.č. 129-403/60. Tab. 35:3.
72. Střep z horní části klenutého těla větší nádoby s částí horizontálně protáhlého výčnělku na hraně, oddělující hrdlo. Hnědošedě vyhlazený povrch. Inv.č. 129-404/60. Tab. 35:18.
73. Střep z těla velké nádoby. Hnědošedý až šedočerný povrch je uvnitř vyhlazený, vně je zdrsněn nevyrovnaným prstováním. Inv.č. 129-405/60.
74. Střep z větší nádoby s tupou hranou, oddělující prohnuté hrdlo od klenutého těla. Hrubě hlazený povrch je uvnitř červenohnědý, vně černý. Inv.č. 129-406/60. Tab. 35:15.
75. Střep z těla velké nádoby. Šedočerný povrch je na vnitřní straně vyhlazený, vně drsný. Inv.č. 129-407/60.
76. Střep z klenutého těla tenkostěnné nádoby s hrotitým výčnělkem. Černě vyhlazený povrch. Inv.č. 129-408/60.
77. Střep ze spodku tenkostěnné nádoby s částí ostře nasazeného dna. Šedočerně vyhlazený povrch. Inv.č. 129-409/60. Tab. 35:22.
78. Střep z větší nádoby s důlkovanou lištou na rozhraní hrdla a těla. Hrubě hlazený, černý povrch. Inv.č. 129-410/60. Tab. 34:28.
79. Střep z menší nádoby s krátkou přesekávanou lištou na rozhraní hrdla a těla. Černohnědý povrch je uvnitř vyhlazený, vně jemně drsný. Inv.č. 129-411/60.
80. Zlomek hliněného závažíčka /?/ se svislým, směrem dolů kónicky rozšířeným otvorem. Šedočerný povrch je hrubě hlazený. Inv.č. 129-412/60. Tab. 32:3.
81. Kolečko vyrobené ze střepu. Povrch je uvnitř černě vyhlazený, vně jemně drsný, hnědošedý. Φ - 2,9 cm. Inv.č. 129-413/60. Tab. 32:1.
82. Část hliněného přeslenu nebo kolečka se zbytkem středového otvoru. Hnědošedě vyhlazený povrch. Inv.č. 129-414/60. Tab. 32:2.
83. Kruhový, na průřezu dvojkónický hliněný přeslen s kruhovým otvorem uprostřed. Okraj otvoru je na jedné straně mírně zvýšený. Jemně drsný, hnědočervený povrch. Φ - 4,2 cm. Inv.č. 129-415/60. Tab. 32:5.
84. Hrubě ovalený valoun rohovce. Rozměry - 10,5x10x8,2 cm. Inv.č. 129-417/60.
85. Zbytek rohovcového jádra. Rozměry - 7x4,7x3,3 cm. Inv.č. 129-419/60.
86. Rohovcový ústěp. Délka - 7,5 cm. Inv.č. 129-420/60.
87. Rohovcová čepel. Délka - 7,7 cm. Inv.č. 129-421/60.

88. Rohovcový úštěp se zbytkem kůry valounu. Délka-6,6cm. Inv.č. 129-422/60.
89. Rohovcová čepel s leskem. Délka-4,3cm. Inv.č. 129-423/60.
90. Rohovcový úštěp. Délka-4,5cm. Inv.č. 129-424/60.
91. Rohovcový úštěp. Délka-4,8cm. Inv.č. 129-425/60.
92. Rohovcový úštěp. Délka-5,7cm. Inv.č. 129-426/60.
93. Rohovcová čepel. Délka-4,5cm. Inv.č. 129-427/60.
94. Rohovcový úštěp. Délka-4,9cm. Inv.č. 129-428/60.
95. Rohovcový úštěp. Délka-4,4cm. Inv.č. 129-429/60.
96. Rohovcový úštěp se souvislou jednostrannou retuší. Délka-3cm. Inv.č. 129-430/60.
97. Rohovcový úštěp. Délka-4,8cm. Inv.č. 129-431/60.
98. Rohovcový úštěp. Délka-5cm. Inv.č. 129-432/60.
99. Rohovcový úštěp. Délka-2,8cm. Inv.č. 129-433/60.
100. Rohovcový úštěp. Délka-1,3cm. Inv.č. 129/434/60.
101. Tyčinkovitý brousek vyrobený z jemně zrnitého pískovce. Na průřezu má obdélníkový tvar. Délka-10,2cm, síla-0,8-1,1cm. Inv.č. 129-418/60. Tab. 35:11.
102. Kostěné šídlo vyrobené z úštěpu duté kosti. Osteologicky neurčitelné. Délka-7,3cm. Inv.č. 129-416/60. Tab. 35:17.
103. Část rozštípnuté kosti s kloubní hlavicí v týle a dlátkovitě upraveným koncem. Osteologické určení - Cervus elaphus - jelen, juv. /metatarsus dist./. Délka-14cm. Inv.č. 129-446/60. Tab. 35:8.
104. Devět zvířecích kostí. Inv.č. 129-440/60 - 129-445/60; 129-447/60 - 129-449/60.
105. Pět říčních škeblí. Inv.č. 129-435/60 - 129-439/60.

Objekt 16

Kruhový půdorys o Φ 140cm se podařilo zachytit v hloubce 54cm od povrchu pod ornici /28cm/ a hnědou hlinitou vrstvou /26cm/. Horní část objektu měla téměř válcovitý tvar a od hloubky 40cm se stěny směrem k rovnému dnu kónicky rozbíhaly / Φ u dna 190cm, hl. 160cm/. Zásyp tvořila hnědá hlína, související s vrstvou nad objektem, v hloubce 50cm nade dnem ji vystřídala šedá popelovitá vrstva. Inv.č. 129-450/60 - 129-515/60. Tab. 4; 36:1-13; 37:1-6; 38:1-27.

Popis materiálu:

1. Velká bezuchá amfora s mírně prohnutým hrdlem, odděleným hranou do nízkého širokého těla. Část spodku a dno jsou doplněny. Na hraně jsou zachovány dva drobné výčnělky /pův. 3/. Vyhlazený povrch je uvnitř černý, vně hnědočervený s tmavými skvrnami. D_0 -30cm, D_1 -46cm, D -51cm, D_2 +12cm, V -33,7cm. Inv.č. 129-450/60. Tab. 37:6.
2. Dvouuchá amfora s prohnutým hrdlem, širším klenutým tělem a nepatrně vklopeným dnem. Na hranu, oddělující hrdlo, jsou spodním koncem připojena dvě protilehlá pásková ucha a uprostřed mezi nimi je zachován jeden výčnělek. Hnědočerně skvrnitý povrch je vyhlazený. D_0 -15,5cm, D_1 -20cm, D -23,6cm, D_2 -10,5cm, V -27,5cm. Inv.č. 129-451/60. Tab. 37:5.
3. Poškozená amfora s hranou, oddělující hrdlo od širšího klenutého těla. Rovné dno je ostře nasazené. Na hraně se zachoval jeden horizontálně protáhlý výčnělek. Hnědočerně skvrnitý povrch je vyhlazený. D_1 -18,5cm, D -23cm, D_2 -9,4cm, zach. V -16-17cm. Inv.č. 129-452/60. Tab. 37:4.
4. Mísa s oblou stěnou a rovným, nepatrně dovnitř rozšířeným okrajem. Rovné dno je ostře nasazené. Hrubě hlazený, hnědý povrch. D_0 -21,5cm, D_2 -9cm, V -7,7cm. Inv.č. 129-453/60. Tab. 36:13.
5. Poškozená nádobka s hranou, oddělující hrdlo od nízkého širokého těla s vklopeným dnem. Na hraně se zachovaly dva drobné výčnělky /pův. 4/. Černě vyhlazený povrch. D_1 -9,4cm, D -10,7cm, D_2 -2,5cm, zach. V -6,5cm. Inv.č. 129-454/60. Tab. 36:8.
6. Osudíčko sploštělého tvaru s ostře nasazeným rovným dnem. Při rovném okraji se zachoval jeden drobný výčnělek. Černohnědý, jemně drsný povrch. D_0 -6,3cm, D -10cm, D_2 -5,5cm, V -6,5cm. Inv.č. 129-455/60. Tab. 36:6.
7. Štíhlý soudkovitý hrnek s rovným okrajem a nepatrně vklopeným dnem. Z okraje jsou vytaženy tři drobné výčnělky a těsně pod ním je nasazeno páskové ucho. Hnědočerně vyhlazený povrch. D_0 -8,5cm, D_2 -7,2cm, V -8,4cm. Inv.č. 129-456/60. Tab. 36:2.

8. Menší nádoba s nálevkovitě rozevřeným hrdlem, které plynule přechází v široce klenuté tělo. Rovné dno je ostře nasazeno. Těsně nad výdutí jsou dva protilehlé, svisle protáhlé výčnělky. Černohnědě vyhlazený povrch. D_0 -14cm, D_1 -11,2cm, D -14cm, D_2 -7,5cm, V -9,3cm. Inv.č. 129-457/60. Tab. 36:3.
9. Miniaturní miska s oblou stěnou a rovným okrajem. Rovné dno je ostře nasazeno. Hnědočerně vyhlazený povrch. D_0 -7,3cm, D_2 -5cm, V -3,5-3,8cm. Inv.č. 129-458/60. Tab. 36:9.
10. Střep z amfory s hranou, oddělující hrdlo od širokého klenutého těla, na které ostře nasedá rovné dno. Černě vyhlazený povrch. D_1 -14,6cm, D -18cm, zach. V -11cm. Inv.č. 129-459/60. Tab. 36:7.
11. Spodní část nádoby s odsazeným, mírně vklopeným dnem. Hnědočerný povrch je uvnitř vyhlazený, vně jemně drsný. D_2 -10cm. Inv.č. 129-460/60. Tab. 36:11.
12. Střep z velkého hrnce s oválným tělem a odsazeným, rovným dnem. Okraj není zachován. Povrch je uvnitř černě vyhlazený, vně jemně drsný, hnědý. D -19,6cm, D_2 -11cm. Inv.č. 129-461/60. Tab. 37:3.
13. Střep z těla velké nádoby. Povrch je uvnitř hnědočerveně vyhlazený, vně je jemně drsný, se stopami nevýrazného svislého prstování. Inv.č. 129-462/60.
14. Střep z velké mísy s prohnutým hrdlem, odděleným hranou od téměř kónického spodku. Hrdlo je překlenuto páskovým uchem. Hnědošedě vyhlazený povrch. D_0 -45cm, D -44,2cm. Inv.č. 129-463/60. Tab. 37:2.
15. Střep z velké mísy s prohnutým hrdlem, odděleným hranou od spodku. Na hraně se zachoval jeden drobný výčnělek. Černohnědý povrch je uvnitř a vně na hrdle vyhlazený, tělo je drsné. D_0 -42cm, D -36,4cm. Inv.č. 129-464/60. Tab. 37:1.
16. Střep z horní části soudkovitého hrnku s rovným okrajem. Černě vyhlazený povrch. Inv.č. 129-465/60. Tab. 38:23.
17. Střep z horní části menšího hrnce se zaobleným, šikmo vyhnutým okrajem. Černohnědý povrch je uvnitř vyhlazený, vně jemně drsný, s jemnými svislými rýžkami. D_0 -12cm. Inv.č. 129-466/60. Tab. 38:25.
18. Střep z velké nádoby se zaobleným, šikmo vyhnutým okrajem. Hnědý povrch je uvnitř vyhlazený, vně jemně drsný. Inv.č. 129-467/60. Tab. 38:11.
19. Střep z menšího hrnce se zaobleným, šikmo vyhnutým okrajem a klenutým tělem. Povrch je uvnitř černě vyhlazený, vně je zdrsněný nevýrazným šikmým prstováním, šedohnědě skvrnitý. D_0 -14cm. Inv.č. 129-468/60. Tab. 38:27.
20. Střep z horní části menšího hrnce se zaobleným, šikmo vyhnutým okrajem. Povrch je uvnitř černě vyhlazený, vně jemně drsný, hnědošedý. D_0 -11,9cm. Inv.č. 129-469/60. Tab. 38:26.
21. Střep ze zaobleného, téměř vodorovně vyhnutého okraje velké silnostěnné nádoby. Hnědočerný povrch je uvnitř vyhlazený, vně je zdrsněný svislým prstováním. Inv.č. 129-470/60. Tab. 38:10.
22. Střep ze zaobleného, šikmo vyhnutého okraje poměrně tenkostěnné nádoby. Povrch je uvnitř šedočerně vyhlazený, vně jemně drsný, hnědočerný. Inv.č. 129-471/60. Tab. 38:9.
23. Střep ze zaobleného, široce rozevřeného okraje větší tenkostěnné nádoby. Černohnědě vyhlazený povrch. Inv.č. 129-472/60. Tab. 38:1.
24. Střep ze zaobleného, široce rozevřeného okraje větší nádoby. Vyhlazený povrch je uvnitř hnědošedý, vně černohnědě skvrnitý. Inv.č. 129-473/60. Tab. 38:4.
25. Střep ze zaobleného, šikmo vyhnutého okraje větší nádoby. Povrch je uvnitř černě vyhlazený, vně jemně drsný, šedohnědý. Inv.č. 129-474/60. Tab. 38:6.
26. Střep ze zaobleného, šikmo vyhnutého okraje větší nádoby. Černohnědě vyhlazený povrch. Inv.č. 129-475/60. Tab. 38:3.
27. Střep z misky s prohnutým hrdlem, odděleným hranou od klenutého spodku. Černohnědě vyhlazený povrch. Inv.č. 129-476/60. Tab. 38:7.
28. Střep ze zaobleného, vodorovně vyhnutého okraje větší tenkostěnné nádoby. Hnědošedě až hnědočerně vyhlazený povrch. Inv.č. 129-477/60. Tab. 38:5.
29. Střep z nízkého koflíku s široce rozevřeným hrdlem, odděleným tupě lomenou výdutí od nízkého spodku. Hnědočerně vyhlazený povrch. Inv.č. 129-478/60. Tab. 38:16.
30. Střep z horní části soudkovitého hrnku s částí odlomeného výčnělku pod rovným okrajem. Inv.č. 129-479/60. Tab. 38:8.
31. Střep ze zaobleného, vodorovně vyhnutého okraje menší nádoby. Povrch je uvnitř šedě vyhlazený, vně jemně drsný, hnědý. Inv.č. 129-480/60. Tab. 38:2.

32. Střep ze soudkovitého hrnku s páskovým uchem pod rovným okrajem. Černě vyhlazený povrch. Inv.č. 129-481/60. Tab. 38:22.
33. Střep z větší nádoby s páskovým uchem, připojeným spodním koncem k rozhraní hrdla a těla. Černě vyhlazený povrch. Inv.č. 129-482/60. Tab. 38:19.
34. Střep z mísy /?/ s oblou stěnou a páskovým uchem. Černě vyhlazený povrch. Inv.č. 129-483/60. Tab. 38:18.
35. Spodní část většího soudkovitého hrnku s ostře nasazeným rovným dnem. Černě vyhlazený povrch. D₂-7,7cm, zach. V-8,5cm. Inv.č. 129-484/60. Tab. 38:24.
36. Střep z rozhraní hrdla a klenutého těla tenkostěnné nádoby. Pod hranou je zachován kořen ucha a po jeho pravé straně dvě svislá, mírně prohnutá žebírka. Stopy dalšího jsou i na levé straně. Černě vyhlazený povrch. Inv.č. 129-485/60. Tab. 38:13.
37. Střep z těla větší nádoby. Povrch je uvnitř černě vyhlazený, vně hnědý a nevýrazně svisle prstovaný. Inv.č. 129-486/60.
38. Částečně druhotně přepálený střep z těla větší nádoby. Hnědošedý povrch je uvnitř vyhlazený, vně nevýrazně svisle prstovaný. Inv.č. 129-487/60.
39. Střep z těla větší nádoby. Povrch uvnitř černě vyhlazený, vně je nevýrazně svisle prstovaný, hnědý. Inv.č. 129-488/60.
40. Střep z větší tenkostěnné nádoby s hrdlem odděleným hranou od klenutého těla. Černý povrch je uvnitř a vně na hrdle vyhlazený, tělo jemně drsné. Inv.č. 129-489/60. Tab. 38:14.
41. Střep z těla větší nádoby. Povrch je uvnitř černě vyhlazený, vně jemně drsný, hnědočerně skvrnitý. Inv.č. 129-490/60.
42. Střep z horní části těla velké silnostěnné nádoby s hranou, oddělující hrdlo. Hnědošedý povrch je uvnitř a vně na hrdle vyhlazený, tělo zdrsněno svislým prstováním. Inv.č. 129-491/60. Tab. 38:20.
43. Střep z prohnutého hrdla tenkostěnné nádoby /okraj není zachován/. Černohnědě vyhlazený povrch. Inv.č. 129-492/60.
44. Střep ze spodku soudkovitého hrnku s nožkou na obvodě ostře nasazeného dna. Hnědošedě až hnědočerně vyhlazený povrch. Inv.č. 129-493/60. Tab. 38:21.
45. Střep z klenutého spodku s částí ostře nasazeného dna malé nádoby. Šedočerně vyhlazený povrch. D₂-5cm. Inv.č. 129-494/60. Tab. 36:12.
46. Střep z těla větší nádoby. Šedohnědý povrch je uvnitř vyhlazený, vně jemně drsný. Inv.č. 129-495/60.
47. Střep ze spodku cedníku s otvory o Φ 0,2-0,3cm ve dně. Černě vyhlazený povrch. D₂-6cm. Inv.č. 129-496/60. Tab. 36:10.
48. Střep z miniaturní nádoby ve tvaru mísky se zaobleným okrajem a vklopeným dnem, silně deformovaný přepálením, se zbytky otisků prstů. Rozpraskaný, drsný povrch hnědé barvy. Inv.č. 129-500/60. Tab. 38:15.
49. Hliněné závažíčko /?/ hruškovitého tvaru se svislým otvorem uprostřed. Hnědošedě vyhlazený povrch. Max. Φ -3,7cm, V-3,4cm. Inv.č. 129-497/60. Tab. 36:1.
50. Odložené držadlo jazykovitého tvaru s malým příčným otvorem. Světlý, hnědě vyhlazený povrch. Inv.č. 129-498/60. Tab. 36:4.
51. Držadlo z naběračky se zahnutým a tupě zahroceným koncem, na průřezu kruhové. Šedočerně vyhlazený povrch. Inv.č. 129-499/60. Tab. 36:5.
52. Hrubě osekáný jádrový kus křemene. Rozměry-6,2x4,5x3,6cm. Inv.č. 129-503/60.
53. Bilaterálně retušovaná rohovcová čepelka s leskem. Délka-3cm. Inv.č. 129-504/60. Tab. 38:12.
54. Zlomek rovce se stopami žáru. Inv.č. 129-505/60.
55. Část parohu, na obou koncích ořezaného. Osteologické určení-Cervus elaphus-jelen, juv. Délka-6cm, Φ cca 4,2cm. Inv.č. 129-511/60. Tab. 38:17.
56. Deset zvířecích kostí. Inv.č. 129-501/60, 129-506/60 - 129-510/60, 129-512/60 - 129-515/60.
57. Šestnáct říčních škeblí. Inv.č. 129-502/60.

Objekt 17

Byl částečně poškozený zemními pracemi. Měl kruhový půdorys a stěny se kónicky rozbíhaly směrem k rovnému dnu / Φ u dna 120cm, hl. 250cm/. Zásyp se skládal ze tří různých vrstev. Horní část objektu vyplňovala hnědá hlína, pod ní byla ve výšce cca 70cm nad dnem vrstva kamenů a ve spodní části se nacházela do červena vypálená hlína, která obsahovala kusy mazanice, uhlíky a koncentrovaly se zde veškeré nálezy. Nádobý nalezené ve výplni stály po obvodě jámy, dny vzhůru.

Inv.č. 129-516/60 - 129-559/60. Tab. 39:1-5; 40:1-13; 41:1,2; 42:1,2.

Popis materiálu:

1. Velká hrncovitá nádoba s prohnutým hrdlem, odděleným lištou s nehtovými vrypy od širokého klenutého těla s malým, nevýrazně odsazeným dnem. Povrch je uvnitř a vně na hrdle černohnědě vyhlazený, tělo drsné a hnědočerně skvrnitě. D_0 -33-33,5cm, D_1 -35,4cm, D -46cm, D_2 -13cm, V -48cm. Inv.č. 129-516/60. Tab. 41:2.
2. Velká hrncovitá nádoba s prohnutým hrdlem, odděleným důlkovanou lištou od širokého klenutého těla s malým odsazeným dnem. Povrch je uvnitř a vně na hrdle černohnědě vyhlazený, tělo drsné, hnědošedě a černě skvrnitě. D_0 -32,8-34cm, D_1 -36,2cm, D -44,5cm, D_2 -14-14,6cm, V -48,5-49,2cm. Inv.č. 129-517/60. Tab. 42:2.
3. Hluboká mísa s nízkým prohnutým hrdlem se zaobleným okrajem, z něhož jsou vytaženy tři drobné jazykovité výčnělky. Hrdlo plynuje přechází v klenuté tělo, dno je nepatrně vklopené. Pod okrajem jsou dvě protilehlá horizontální ucha, po stranách mají hrotité výčnělky /zachovaly se 3, pův. 4/. Mezi uchy jsou po obou stranách dvojice hrotitých výčnělků. Černohnědý povrch je uvnitř vyhlazený, vně jemně drsný. D_0 -49-51cm, D -48cm, D_2 -12cm, V -30-31,8cm. Inv.č. 129-518/60. Tab. 42:1.
4. Velká amfora s prohnutým hrdlem, oddělným hranou od širokého klenutého těla s malým, výrazně odsazeným a mírně vklopeným dnem. Těsně pod hranou je páskové ucho, které vybíhá ve dva soustředné plastické kruhy. Naproti uchu a po jeho stranách jsou dvojice hrotitých výčnělků a mezi nimi jsou trojice svislých žebírek. Hnědý až hnědočerně skvrnitý, vyhlazený povrch, na spodku vně jemně drsný. D_0 -32cm, D_1 -28,4cm, D -42,6-44cm, D_2 -11,5cm, V -37,5cm. Inv.č. 129-519/60. Tab. 39:5.
5. Větší hrnec s oválným tělem značně nepravidelného tvaru. Těsně pod nízkým prohnutým hrdlem jsou dvě dvojice a jedna trojice hrotitých výčnělků. Hnědočerný povrch je uvnitř vyhlazený, vně drsný. D_0 -25-25,5cm, D -31,5cm, D_2 -12,5-13cm. Inv.č. 129-520/60. Tab. 41:1.
6. Tenkostěnná mísovitá nádoba s prohnutým hrdlem, odděleným hranou od širokého klenutého těla s malým odsazeným dnem. Na hrdle jsou tři pásková ucha, připojená spodním koncem k hraně. Po obvodu výdutě probíhá lišta s širokými vrypy. Uvnitř je povrch černě vyhlazený, vně hnědočerně skvrnitý a na spodku jemně drsný. D_0 -33,5cm, D_1 -33cm, D -37,2cm, D_2 -9,2cm, V -25cm. Inv.č. 129-521/60. Tab. 40:7.
7. Větší hrnec s oválným tělem. Těsně pod nízkým prohnutým hrdlem jsou zachovány dva hrotité výčnělky /pův. tři/. Hnědošedý povrch je uvnitř vyhlazený, vně jemně drsný. D_0 -25,7-26cm, D -28,8cm, D_2 -11,5, V -29,6-29,8cm. Inv.č. 129-522/60. Tab. 40:13.
8. Hluboká mísa s nízkým prohnutým hrdlem, širokým klenutým tělem a odsazeným rovným dnem. Těsně pod hrdlem jsou dvě protilehlá horizontální ucha nestejně velikosti a přibližně uprostřed mezi nimi jsou dva hrotité výčnělky. Hnědošedý až hnědočerný povrch je uvnitř vyhlazený, vně jemně drsný. D_0 -27,3-27,8cm, D -26,4-27cm, D_2 -10-11cm, V -20,7-21,1cm. Inv.č. 129-523/60. Tab. 39:3.
9. Nízká mísa s oblou stěnou a rovným, dovnitř rozšířeným okrajem, z něhož jsou vytaženy čtyři podélné výčnělky. Pod okrajem je páskové ucho. Rovné dno je uvnitř odsazené. Hnědočerně skvrnitý, vyhlazený povrch. D_0 -32cm, D_2 -10,5cm, V -8,6-9,4cm. Inv.č. 129-524/60. Tab. 40:4.
10. Široký soudkovitý hrnek s rovným okrajem a ostře nasazeným rovným dnem. Ucho se zachovalo. Hnědočerveně vyhlazený povrch s černými skvrnami. D_0 -15cm, D -15,1cm, D_2 -13cm, V -8,5cm. Inv.č. 129-525/60. Tab. 40:10.
11. Střep z větší nádoby s klenutým tělem a částí ostře nasazeného, nepatrně vklopeného dna. Hnědočerně skvrnitý, vyhlazený povrch. D -22,7cm, D_2 -10,5cm. Inv.č. 129-526/60. Tab. 40:9.
12. Střep z klenutého těla tenkostěnné nádoby s částí odsazeného dna. Povrch uvnitř černě vyhlazený, vně hrubě hlazený, hnědočerně skvrnitý. D -19cm, D_2 -12cm. Inv.č. 129-527/60. Tab. 40:8.
13. Střep z horní části velkého masivního hrnce se zaobleným, vodorovně vyhnutým okrajem. Povrch je uvnitř černě vyhlazený, vně drsný, hnědošedý. D_0 -45cm. Inv.č. 129-528/60. Tab. 39:1.
14. Střep z nízké mísy s oblou stěnou a rovným, dovnitř mírně rozšířeným okrajem. Povrch je uvnitř černě vyhlazený, vně jemně drsný, černohnědý. D_0 -35cm. Inv.č. 129-529/60. Tab. 39:4.

15. Střep z misky s oblou stěnou a rovným okrajem, z něhož je vytažen hrotitý výčnělek. Povrch je uvnitř černě vyhlazený, vně jemně drsný, černohnědě skvrnitý. Inv.č. 129-530/60. Tab. 40:6.
16. Střep ze zaobleného, šikmo vyhnutého okraje menší nádoby. Povrch je uvnitř černě vyhlazený, vně drsný, hnědý. Inv.č. 129-531/60.
17. Střep ze zaobleného, šikmo vyhnutého okraje větší tenkostěnné nádoby. Černě vyhlazený povrch. Inv.č. 129-532/60.
18. Střep z nízkého koflíku s náznakem vlnovitého prohnutí horní části hrdla a páskovým uchem, připojeným spodním koncem k ostře profilované výduti. Černě vyhlazený povrch. Inv.č. 129-533/60. Tab. 40:12.
19. Střep ze soudkovitého hrnku s drobným výčnělkem pod rovným okrajem. Černě vyhlazený povrch. Inv.č. 129-534/60. Tab. 40:2.
20. Střep z okraje tenkostěnné nádoby. Černě vyhlazený povrch. Inv.č. 129-535/60.
21. Střep ze zaobleného, šikmo vyhnutého okraje větší nádoby. Hnědý povrch je uvnitř vyhlazený, vně drsný. Inv.č. 129-536/60.
22. Střep z malé nádobky s nízkým prohnutým hrdlem a klenutým tělem. Hnědošedý povrch je uvnitř vyhlazený, vně jemně drsný. Inv.č. 129-537/60. Tab. 40:1.
23. Střep z větší nádoby s horizontálně protáhlým, uprostřed promáčknutým výčnělkem pod zaobleným, mírně přehnutým okrajem. Černošedý povrch je uvnitř vyhlazený, vně jemně drsný.
24. Střep z hrdla tenkostěnné nádoby s náznakem vlnovitého prohnutí. Hnědočerně vyhlazený povrch. Inv.č. 129-539/60.
25. Střep z rozhraní hrdla a klenutého těla menší tenkostěnné nádoby. Hnědošedě vyhlazený povrch. Inv.č. 129-540/60.
26. Střep ze zaobleného, šikmo vyhnutého okraje větší nádoby. Šedočerný povrch je uvnitř vyhlazený, vně jemně drsný. Inv.č. 129-541/60.
27. Střep z misky s oblou stěnou a rovným, dovnitř mírně rozšířeným okrajem. Hnědočerně vyhlazený povrch. Inv.č. 129-542/60. Tab. 40:3.
28. Střep z těla větší nádoby se zbytkem svislého žebírka. Černošedě vyhlazený povrch. Inv.č. 129-543/60.
29. Střep z těla velké nádoby. Šedočerný povrch je uvnitř vyhlazený, vně jemně drsný. Inv.č. 129-544/60.
30. Střep z těla větší nádoby. Černohnědě vyhlazený povrch. Inv.č. 129-545/60.
31. Střep z širokého stlačeného těla malé tenkostěnné nádoby /amforky/ se zbytkem hrdla odděleného hranou. Pod hranou je zachována jedna dvojice svislých žebírek. Hnědošedě skvrnitý, vyhlazený povrch. D-11cm. Inv.č. 129-546/60. Tab. 39:2.
32. Střep z mírně rozevřeného hrdla větší tenkostěnné nádoby. Hnědě vyhlazený povrch s tmavými skvrnami. Inv.č. 129-547/60.
33. Střep z těla větší nádoby s drobným výčnělkem. Hnědošedě až hnědočerně skvrnitý povrch je uvnitř vyhlazený, vně jemně drsný. Inv.č. 129-548/60.
34. Střep ze spodku soudkovitého hrnku s drobnou nožkou na obvodě dna. Šedočerně vyhlazený povrch. Inv.č. 129-549/60. Tab. 40:5.
35. Střep z prohnutého hrdla tenkostěnné nádoby. Černě vyhlazený povrch. Inv.č. 129-550/60.
36. Střep ze spodku větší nádoby s částí ostře nasazeného dna. Hnědě vyhlazený povrch s tmavými skvrnami. Inv.č. 129-551/60.
37. Střep ze spodku větší nádoby s částí odsazeného dna. Hnědě vyhlazený povrch. Inv.č. 129-552/60.
38. Střep ze spodku větší nádoby s částí odsazeného dna. Hnědý povrch je uvnitř vyhlazený, vně jemně drsný. Inv.č. 129-553/60.
39. Kolečko vyrobené ze střepu. Hnědošedě vyhlazený povrch. Φ -3,5cm. Inv.č. 129-554/60. Tab. 40:11.
40. Amorfní kus mazanice. Inv.č. 129-555/60.
41. Dvě zvířecí kosti. Inv.č. 129-558/60 - 129-559/60.
42. Dvě říční škeble. Inv.č. 129-556/60 - 129-557/60.

Objekt I

Při výzkumu v roce 1960 byla zachycena rovnoběžnými sondami IIA/B část objektu č. I. Vzhledem k terénním úpravám, které se na nalezišti prováděly, bylo možno dokončit výzkum až v roce 1965. Místo nálezů se nacházelo na křižovatce polních cest v těsné blízkosti jámy na vápno a transformátoru, což nedovolilo odkrytí celého objektu, ale pomocí sond a, b, a c byly prozkoumány jeho další části, takže se podařilo zjistit průběh celého půdorysu.

Po odstranění ornice /25cm/ a humusovité vrstvy promísené spráší se v hloubce 50-75cm vyrýsoval obdélníkový půdorys objektu o rozměrech 11,26 x 3,85 - 4,25cm. Stěny se směrem k dosti rovnému dnu poněkud sbíhaly /rozměry dna: 10,90 x 3,65cm/. Maximální hloubky dosahoval objekt na severozápadní straně /275cm od povrchu/, kdežto jihovýchodní část byla zahloubena zhruba 160cm od povrchu, což bylo dáno snahou po vyrovnání podlahy vůči terénu, svažujícímu se k jihovýchodu.

Podél delších stěn byly zachyceny kúlové jámy, dosahující hloubky 70-120cm pod úroveň dna objektu. V jamách se zřetelně rýsovaly vlastní kúly, 30-40cm silné, utěsněné udusanou spráší. Výplň kúlů tvořila hnědošedá až šedá sypká popelovitá hlína s uhlíky, která se v několika případech sesula až ke dnu kúlových jam, takže prostor původních kúlů zůstal částečně dutý. Podél jihozápadní stěny se podařilo zachytit všech šest kúlových jam, z nichž dvě středové obsahovaly po dvou poněkud slabších kúlech /K 2,4,6-7,8-9,11 a 13/. Při severovýchodní stěně mohly být prozkoumány jen čtyři kúlové jámy /K 1,5,10, a část K 3/. Nálezy obsahovaly pouze kúlové jámy K1 /inv.č. 129-799/60 - 129-803/60/ a K5 /inv.č. 129-804/60 - 129-806/60/.

V jihovýchodní části objektu, kde lze předpokládat vchod, byly do dna zahloubeny dvě vzájemně se protínající jámy, obsahující černošedou hlínu promísenou spráší a bez nálezů. V severozápadní a střední části se podařilo částečně zachytit do dna zahloubený, 20-50cm hluboký žlábek korytovitého tvaru /délka 680cm, max. šířka 100cm/, vyplněný silně přepálenou červenou až černou hlínou s četnými uhlíky. Asi 25cm nade dnem ve střední části stavby /u kúlů 8 a 9/ byla zjištěna nepravidelná plocha /145 x 110cm, síla 8cm/ vymazané šedivé hlíny, jen velmi slabě propálené.

Zásyp objektu tvořily vrstvy hnědé až šedoohnědé hlíny, střídající se s šedočernými až černými vrstvami slabě promísenými spráší. Místa, zejména v jihovýchodní části se nacházely i větší, do červena přepálené hroudy. V horních vrstvách byly nalezeny četné kameny, početný keramický materiál, deformované bronzové šídlo a několik dětských kústek. V jihovýchodní části objektu byly u dna nalezeny zbytky lidské lebky. Vrstvy přepálené hlíny v zásypu a v blízkosti kúlů svědčí o zániku objektu požárem, hloubka a mohutnost kúlových jam a absence nálezů mazanice pak o masivní dřevěné stavbě, budované patrně bez použití mazanice.

Inv.č. 129-618/60 - 129-806/60; 129-1/65 - 129/98/65. Tab. 5; 6; 43:1-8; 44:1-7; 45:1-11; 46:1-9; 47:1-8; 48:1-7; 49:1-22; 50:1-42; 51:1-33; 52:1-38; 53:8,12, 15-20, 24.

Popis materiálu:

Vrstva nad objektem I /hl. 20-40cm/

1. Malý soudkovitý hrnek s drobným páskovým uchem pod zaobleným okrajem. Rovné dno je ostře nasazené. Černoohnědě vyhlazený povrch. D_0 -7,5cm, D-8cm, D_2 -7cm, V-4,6cm. Inv.č. 129-649/60. Tab. 45:3.
2. Malý hrnek se zaobleným, ven vyhnutým okrajem, klenutým tělem a ostře nasazeným rovným dnem. Z okraje vychází ucho trojúhelníkového průřezu, připojené k výduti. Černě vyhlazený povrch. D_0 -6,3cm, D-7,5cm, D_2 -4cm, V-7,5cm. Inv.č. 129-650/60. Tab. 45:5.
3. Malá nádobka nepravidelného tvaru s prohnutým hrdlem, odděleným hranou od kulovitěho těla. Rovné dno je téměř oble nasazené. Na hraně jsou zachovány dva výrazné hrotité výčnělky /pův. 4/. Černoohnědě vyhlazený povrch. D_0 -8,7cm, D_1 -7,8cm, D-8,4cm, D_2 -4cm. V-7,4-8,2cm. Inv.č. 129-651/60. Tab. 47:4.
4. Část amfory s mírně rozevřeným hrdlem a klenutou horní částí těla. Na hranu, oddělující hrdlo, je spodním koncem připojeno páskové ucho. Hnědočerně vyhlazený povrch. D_0 -17cm, D_1 -18,5cm. Inv.č. 129-618/60. Tab. 44:3.
5. Střep z misky s oblou stěnou a rovným okrajem, z něhož je vytažen drobný výčnělek. Hnědošedě a hnědočerně skvrnitý, vyhlazený povrch. Inv.č. 129-619/60. Tab. 50:29.
6. Střep z tenkostěnné nádoby s nálevkovitě rozevřeným hrdlem, odděleným tupou hranou od klenutého těla. Černoohnědě vyhlazený povrch. D_1 -7,5cm. Inv.č. 129-620/60. Tab. 48:3.
7. Střep z hluboké mísy s oblou stěnou a rovným okrajem, pod kterým je zachován zbytek horizontálního ucha. Hnědošedý povrch je uvnitř a vně při okraji vyhlazený, zbytek těla je jemně drsný. Inv.č. 129-621/60. Tab. 50:31.
8. Střep z horní části menšího hrnce se zaobleným, šikmo vyhnutým okrajem a klenutým tělem. Šedoohnědý povrch je uvnitř vyhlazený, vně je při okraji hrubě hlazený, tělo drsné. D_0 -14cm. Inv.č. 129-622/60, 129-626/60. Tab. 46:7.

9. Střep z horní části menšího hrnce se zaobleným a zesíleným okrajem. Povrch je uvnitř černě vyhlazený, vně jemně drsný, hnědošedý. D_0 -16cm. Inv.č. 129-623/60. Tab. 47:5.
10. Střep z nízké mísy s oblou stěnou a zaobleným okrajem. Povrch je uvnitř černohnědě vyhlazený, vně jemně drsný, šedohnědý. D_0 -30cm. Inv.č. 129-624/60. Tab. 44:1.
11. Střep ze zaobleného, šikmo vyhnutého okraje velké nádoby. Hnědočerně vyhlazený povrch. Inv.č. 129-625/60. Tab. 50:12.
12. Střep ze zaobleného, šikmo vyhnutého okraje velké nádoby. Hnědočerně vyhlazený povrch. Inv.č. 129-627/60. Tab. 50:10.
13. Střep z rozevřeného hrdla velké tenkostěnné nádoby. Vyhlazený povrch je uvnitř černý, vně šedo-hnědý. Inv.č. 129-628/60. Tab. 52:13.
14. Střep ze zaobleného, vodorovně vyhnutého okraje větší nádoby. Černohnědě vyhlazený povrch. Inv.č. 129-629/60. Tab. 52:3.
15. Část soudkovitého hrnku s páskovým uchem a s jednou zachovanou nožkou na obvodě mírně vklopeného dna. Černošedě vyhlazený povrch. D_2 -9cm. Inv.č. 129-630/60. Tab. 45:8.
16. Střep z těla velké nádoby. Povrch je uvnitř hnědočerveně vyhlazený, vně jemně drsný, hnědý. Inv.č. 129-631/60.
17. Střep z horní části klenutého těla větší nádoby se zbytkem hranou odděleného hrdla. Černě vyhlazený povrch. Inv.č. 129-632/60. Tab. 51:24.
18. Střep z mísky s prohnutým hrdlem, odděleným hranou od klenutého spodku. Černohnědě skvrnitý, vyhlazený povrch. Inv.č. 129-633/60. Tab. 50:37.
19. Střep z klenutého spodku velké nádoby s částí mírně vklopeného dna. Vyhlazený povrch je uvnitř hnědošedý, vně černý. D_2 -10cm. Inv.č. 129-634/60. Tab. 51:33.
20. Část dna velké nádoby se zbytkem spodku. Hnědý až šedohnědý, hrubě hlazený povrch. Inv.č. 129-635/60. Tab. 49:15.
21. Střep z hluboké mísky s oblou stěnou a rovným okrajem. Hnědošedý povrch je uvnitř a vně při okraji vyhlazený, zbytek těla je jemně drsný. Inv.č. 129-636/60. Tab. 50:21.
22. Střep z mísky s prohnutým hrdlem, odděleným hranou od klenutého spodku. Černohnědě vyhlazený povrch. Inv.č. 129-637/60. Tab. 50:38.
23. Střep z prohnutého hrdla tenkostěnné nádoby s kořenem odlomeného ucha. Černě vyhlazený povrch. Inv.č. 129-638/60.
24. Střep ze zaobleného, mírně vyhnutého okraje větší nádoby. Povrch je uvnitř šedočerně vyhlazený, vně jemně drsný, načervenalý. Inv.č. 129-639/60. Tab. 52:18.
25. Střep z těla větší nádoby. Povrch je uvnitř hnědočerveně vyhlazený, vně hrubě hlazený, hnědý. Inv.č. 129-640/60.
26. Prohnuté hrdlo velké tenkostěnné nádoby, patrně bezuché amfory, oddělené hranou od zbytku klenutého těla. Na hraně je zachován jeden výrazný výčnělek. Hnědočerně vyhlazený povrch. D_2 -20cm, D_1 -27,5cm. Inv.č. 129-648/60. Tab. 43:6.
27. Bronzové šídlo se dvěma hroty, uprostřed zesílené. Jeden konec je mírně ohnutý, druhý je přehnutý do pravého úhlu. Délka-12,2cm. Inv.č. 129-647/60. Tab. 49:8.
28. Upravené rohovcové jádro /Vollkern/. Délka-5,2cm. Inv.č. 129-641/60.
29. Pět zvířecích kostí. Inv.č. 129-642/60 - 129-646/60.

neinv. Pravá klíční kost a levá /?/ vřetenní kost dítěte. Podle délky kostí zemřelo dítě ve věku 5-6 let.

Hloubka 40 - 80cm od povrchu

30. Soudkovitý hrnek s páskovým uchem pod rovným okrajem. Vpravo od ucha je zachován jeden výčnělek. Na obvodě dna je pod uchem zachována jedna drobná nožka /pův. 3/. Černě vyhlazený povrch. D_0 -13-13,5cm, D_2 -11cm, V-7,4-7,7cm. Inv.č. 129-652/60. Tab. 45:11.
31. Malý soudkovitý hrnek s páskovým uchem pod rovným okrajem. Naproti uchu a po jeho straně jsou drobné výčnělky /pův. 3/ a na obvodě dna jsou tři nožky. Černohnědě vyhlazený povrch. D_0 -7,7-8cm, D-8,3cm, D_2 -7cm, V-4,7-4,9cm. Inv.č. 129-654/60. Tab. 45:4.
32. Hluboká miska s oblou stěnou a mírně zataženým rovným okrajem, pod níž je páskové ucho. Po jeho levé straně je zachován jeden hrotitý výčnělek /pův. 3/. Rovné dno je ostře nasazeno. Hnědošedý až hnědočerný povrch je uvnitř a vně při okraji vyhlazený, zbytek těla je jemně drsný. D_0 -19,3cm, D-20,8cm, D_2 -10cm, V-13,2cm. Inv.č. 129-677/60. Tab. 48:7.

33. Miniaturní miska nepravidelného tvaru s kónickou stěnou a odsazeným dnem. Černě vyhlazený povrch je nerovný. D_0 -6,4cm, D_2 -4cm, V-2,2-2,5cm. Inv.č. 129-653/60. Tab. 49:1.
34. Miniaturní nádobka ve tvaru hrnku s oválným tělem. Hnědošedě vyhlazený povrch. D_0 -5,6cm, D-5,6-5,9cm, D_2 -4cm, V-5,8cm. Inv.č. 129-675/60. Tab. 45:2.
35. Část velké hrncovité nádoby s prohnutým hrdlem, odděleným hranou od širokého klenutého těla. Povrch je uvnitř a vně na hrdle hnědočerveně vyhlazený, tělo jemně drsné, hnědošedé. D_0 -32cm, D_1 -33,5cm, D-50cm, zach. V-36,5cm. Inv.č. 129-655/60. Tab. 43:8.
36. Kulovité tělo malé nádoby s kořenem ucha v horní části. Rovné dno je téměř oble nasazené. Černě vyhlazený povrch. D-8,8cm, D_2 -3cm, zach. V-5,8cm. Inv.č. 129-678/60. Tab. 49:7.
37. Kulovité tělo malé nádoby s kořenem ucha v horní části. Rovné dno je téměř oble nasazeno. Černě vyhlazený povrch. D-8cm, D_2 -4cm, zach. V-5,4cm. Inv.č. 129-679/60. Tab. 49:5.
38. Střep z hluboké mísy /?/ s rovným okrajem. Černohnědý povrch je uvnitř vyhlazený, vně jemně drsný. Inv.č. 129-656/60. Tab. 50:20.
39. Střep ze zaobleného, šikmo vyhnutého okraje velké nádoby. Povrch je uvnitř šedě vyhlazený, vně drsný, hnědý. Inv.č. 129-657/60.
40. Střep z horní části menšího hrnce se zaobleným, šikmo vyhnutým okrajem. Hnědošedý povrch je uvnitř vyhlazený, vně jemně drsný. Inv.č. 129-658/60.
41. Střep ze zaobleného, vodorovně vyhnutého okraje větší nádoby. Šedočerný povrch je uvnitř vyhlazený, vně jemně drsný. Inv.č. 129-659/60. Tab. 52:17.
42. Střep z mísy s oblou stěnou a zaobleným okrajem. Šedohnědý povrch je uvnitř vyhlazený, vně jemně drsný. Inv.č. 129-660/60.
43. Střep z mísy s oblou stěnou a rovným okrajem. Černě vyhlazený povrch. Inv.č. 129-661/60.
44. Střep z horní části menšího hrnce se zaobleným, vodorovně vyhnutým okrajem. Povrch je uvnitř černě vyhlazený, vně jemně drsný, šedý. D_0 -11cm. Inv.č. 129-662/60. Tab. 46:1.
45. Střep z prohnutého hrdla větší nádoby s páskovým uchem. Černohnědě skvrnitý, vyhlazený povrch. Inv.č. 129-663/60. Tab. 51:12.
46. Část soudkovitého hrnku s páskovým uchem pod rovným okrajem. Černě vyhlazený povrch. Inv.č. 129-664/60.
47. Střep ze spodku menší nádoby s částí ostře nasazeného dna. Šedočerný povrch je uvnitř vyhlazený, vně jemně drsný. D_2 -8cm. Inv.č. 129-665/60. Tab. 51:32.
48. Střep z klenutého spodku menší nádoby s částí ostře nasazeného dna. Šedočerně vyhlazený povrch. Inv.č. 129-666/60. Tab. 49:17.
49. Střep z těla velké silnostěnné nádoby. Hnědošedý povrch je uvnitř vyhlazený, vně jemně drsný. Inv.č. 129-667/60.
50. Střep z těla velké silnostěnné nádoby. Povrch je uvnitř černošedě vyhlazený, vně jemně drsný, hnědočerný. Inv.č. 129-668/60.
51. Střep z výrazným výčnělkem na rozhraní hrdla a těla. Hnědě vyhlazený povrch. Inv.č. 129-669/60. Tab. 49:4.
52. Střep z malé amforky s prohnutým hrdlem, které plynule přechází v nízké stlačené tělo. Na obvodě vklepeného dna je zachována jedna nožka. Černohnědě vyhlazený povrch. D-8,2cm, D_2 -3,6cm, zach. V-5,8cm. Inv.č. 129-680/60. Tab. 49:6.
53. Střep z amforky /?/ s mírně prohnutým hrdlem, odděleným hranou od kulovitého těla. Nepatrný zbytek dna je ostře nasazený. Hnědošedě vyhlazený povrch. D_1 -8cm, D-10cm, D_2 -6cm. Inv.č. 129-681/60. Tab. 49:18.
54. Hliněný přeslen dvojkónického tvaru s příčným otvorem uprostřed. Jemně drsný hnědošedý až hnědočerný povrch. Φ -4,3cm. Inv.č. 129-676/60. Tab. 43:2.
55. Otloukač z rohovcového jádra. Rozměry - 5,5 x 5,2cm. Inv.č. 129-670/60.
56. Bifaciálně osekaný rohovecový ústěp. Délka - 7,2cm. Inv.č. 129-671/60. Tab. 49:10.
57. Rohovecový ústěp. Délka - 7cm. Inv.č. 129-672/60.
58. Rohovecová čepelka. Délka - 2,8cm. Inv.č. 129-673/60.
59. Rohovecová čepelka. Délka - 3,5cm. Inv.č. 129-674/60.

Hloubka 80cm - dno objektu

60. Hluboká mísa s oblou stěnou a rovným, dovnitř mírně zataženým okrajem, pod nímž jsou dvě proti-lehlá horizontální ucha. Rovné dno je ostře nasazeno. Černohnědý povrch je uvnitř a vně při okraji vyhlazený, zbytek těla hrubě hlazený. D_0 -28cm, D_2 -11cm, V-17,6cm. Inv.č. 129-788/60. Tab. 44:6.
61. Nízká mísa s oblou stěnou a rovným, dovnitř mírně rozšířeným okrajem, pod nímž je páskové ucho. Rovné dno je ostře nasazeno. Povrch je uvnitř černě vyhlazený, vně hrubě hlazený, hnědočerný. D_0 -27cm, D_2 -10cm, V-9,2cm. Inv.č. 129-789/60. Tab. 50:7.
62. Nízká mísa s oblou stěnou a rovným okrajem, z něhož je vytažen hrotitý výčnělek /pův. 3/. Těsně pod okrajem je páskové ucho. Rovné dno je ostře nasazeno. Povrch je uvnitř černě vyhlazený, vně drsný, černohnědý. D_0 -13cm, D_2 -6cm, V-3,9cm. Inv.č. 129-790/60. Tab. 47:2.
63. Dvouchá amfora s nízkým širokým tělem, odděleným hranou od vlnovitě prohnutého hrdla s poškozeným okrajem. Na hranu jsou spodním koncem připojena dvě protilehlá pásková ucha a mezi nimi je zachováno jedno svislé žebírko. Na obvodě vklopeného dna jsou tři nožky. Hnědočerně vyhlazený povrch. D_1 -9,3cm, D-12,5cm, D_2 -7,8cm, zach. V-11cm. Inv.č. 129-791/60. Tab. 48:4.
64. Malá nádobka s vysokým, kónicky rozevřeným hrdlem, odděleným tupou hranou od nízkého širokého těla. Na obvodě vklopeného dna jsou tři nožky. Černohnědě vyhlazený povrch. D_0 -11cm, D_1 -8,8cm, D-10,5cm, D_2 -5,5cm, V-10cm. Inv.č. 129-792/60. Tab. 47:7.
65. Soudkovitý hrnek s páskovým uchem pod rovným okrajem. Na obvodě vklopeného dna je stopa po odložené nožce. Černě vyhlazený povrch. D_0 -9cm, D-9,5cm, D_2 -7,5cm, V-6,3cm. Inv.č. 129-793/60. Tab. 45:10.
66. Soudkovitý hrnek s mírně rozevřenou horní částí těla. Pod rovným okrajem je páskové ucho a po jeho pravé straně je drobný výčnělek /pův. 3/. Rovné dno je ostře nasazeno. Černě vyhlazený povrch. D_0 -7,9cm, D_2 -6cm, V-7cm. Inv.č. 129-794/60. Tab. 45:6.
67. Soudkovitý hrnek s doplněným páskovým uchem pod rovným okrajem. Na obvodě dna se zchovala jedna drobná nožka. Černě vyhlazený povrch. D_0 -11,5cm, D-11,8cm, D_2 -10cm, V-7cm. Inv.č. 129-818/60. Tab. 45:9.
68. Střep z prohnutého hrdla velké silnostěnné nádoby s výčnělkem pod okrajem. Hnědošedý povrch je uvnitř vyhlazený, vně jemně drsný. Inv.č. 129-682/60. Tab. 52:34.
69. Střep ze zaobleného, šikmo vyhnutého okraje velké nádoby. Šedočně až hnědočerně vyhlazený povrch. Inv.č. 129-683/60. Tab. 53:9.
70. Střep z mírně kónicky zataženého hrdla větší nádoby s rovným okrajem. Hnědočerně vyhlazený povrch. Inv.č. 129-684/60. Tab. 51:8.
71. Střep z horní části menšího hrnce se zaobleným, šikmo vyhnutým tělem. Povrch je uvnitř hnědočerně vyhlazený, vně jemně drsný, hnědošedý. Inv.č. 129-685/60. Tab. 52:29.
72. Střep z misky s oblou stěnou a rovným okrajem. Šedočerně vyhlazený povrch. Inv.č. 129-686/60. Tab. 50:36.
73. Střep ze zaobleného, šikmo vyhnutého okraje větší nádoby, z něhož je vytažen drobný výčnělek. Hnědočerně skvrnitý povrch je uvnitř vyhlazený, vně jemně drsný. Inv.č. 129-687/60. Tab. 52:5.
74. Střep z misky s rovným, dovnitř mírně rozšířeným okrajem. Hnědošedě vyhlazený povrch. Inv.č. 129-688/60. Tab. 50:25.
75. Střep ze zaobleného, šikmo vyhnutého okraje tenkostěnné nádoby. Povrch je uvnitř hnědočerně vyhlazený, vně jemně drsný, hnědý. Inv.č. 129-689/60. Tab. 52:4.
76. Střep z misky s oblou stěnou a rovným okrajem, pod kterým je horizontální ucho. Hnědošedý povrch je uvnitř vyhlazený, vně jemně drsný. Inv.č. 129-690/60. Tab. 49:2.
77. Střep z prohnutého hrdla velké nádoby s mírně zesíleným, zaobleným okrajem. Šedočně až šedočerně vyhlazený povrch. Inv.č. 129-691/60. Tab. 52:25.
78. Střep ze spodní části prohnutého hrdla, odděleného od klenutého těla větší tenkostěnné nádoby. Na hraně je zachován jeden drobný výčnělek. Černě vyhlazený povrch. Inv.č. 129-692/60. Tab. 51:25.
79. Střep z těla velké nádoby. Vyhlazený povrch je uvnitř hnědošedý, vně černý. Inv.č. 129-693/60.
80. Střep z těla velké silnostěnné nádoby. Hnědý povrch je uvnitř vyhlazený, vně jemně drsný. Inv.č. 129-694/60.
81. Střep z horní části klenutého těla větší nádoby s výčnělkem na hraně oddělující hrdlo. Černě vyhlazený povrch. Tab. 51:18.
82. Střep z prohnutého hrdla větší tenkostěnné nádoby. Černě vyhlazený povrch. Inv.č. 129-696/60.

83. Střep z klenutého spodku větší nádoby s částí ostře nasazeného dna. Hnědošedý povrch je uvnitř vyhlazený, vně jemně drsný. Inv.č. 129-697/60. Tab. 49:16.
84. Střep z klenutého spodku koflíku se zbytkem ostře lomené výdutě. Černohnědě vyhlazený povrch. D-8,5cm. Inv.č. 129-698/60. Tab. 49:11.
85. Střep z prohnutého hrdla tenkostěnné nádoby. Černohnědě vyhlazený povrch. Inv.č. 129-699/60.
86. Střep z hluboké mísy s oblou stěnou a rovným, mírně zataženým okrajem, pod kterým je masivní horizontální ucho. Šedý povrch je uvnitř a vně pod okrajem vyhlazený, zbytek těla jemně drsný. Inv.č. 129-704/60. Tab. 50:30.
87. Střep z mísy s prohnutým hrdlem, odděleným hranou od klenutého spodku. Hrdlo je překlenuto páskovým uchem. Šedočerně vyhlazený povrch. Inv.č. 129-705/60. Tab. 53:17.
88. Střep z mísy s prohnutým hrdlem, odděleným hranou od klenutého spodku. Černě vyhlazený povrch. Inv.č. 129-706/60. Tab. 53:16.
89. Střep z mísy s oblou stěnou a rovným, dovnitř rozšířeným okrajem, pod nímž jsou dvě obvodové rýhy. Černě vyhlazený povrch. Inv.č. 129-707/60. Tab. 49:3.
90. Střep z horní části menšího hrnce se zaobleným, šikmo vyhnutým okrajem. Povrch je uvnitř černě vyhlazený, vně jemně drsný, šedý. Inv.č. 129-708/60. Tab. 50:1.
91. Střep z mísy s oblou stěnou a rovným, na vnější straně mírně rozšířeným okrajem. Šedočerně vyhlazený povrch. Inv.č. 129-709/60. Tab. 50:23.
92. Střep z těla velké nádoby. Černý povrch je uvnitř vyhlazený, vně hrubě hlazený. Inv.č. 129-710/60.
93. Střep z těla větší nádoby. Povrch je uvnitř šedočerně vyhlazený, vně drsný, hnědošedý. Inv.č. 129-711/60.
94. Část velké mísy se zaobleným, ven vyhnutým okrajem a klenutým tělem. Pod okrajem je páskové ucho. Povrch je uvnitř hnědočerně vyhlazený, vně jemně drsný, hnědočerně skvrnitý. D₀-32cm, zach. V-20,8cm. Inv.č. 129-712/60. Tab. 44:4.
95. Střep z klenutého těla velké, poměrně tenkostěnné nádoby. Povrch uvnitř hnědě vyhlazený, vně hrubě hlazený, hnědočervený. Inv.č. 129-713/60.
96. Střep z horní části velkého hrnce s klenutým tělem. Ze zaobleného, šikmo vyhnutého okraje jsou vytaženy dva drobné výčnělky. Povrch je uvnitř hnědočerně vyhlazený, vně hrubě hlazený a hnědošedě skvrnitý. D₀-25cm. Inv.č. 129-714/60. Tab. 43:4.
97. Střep z těla velké, poměrně tenkostěnné nádoby. Černě vyhlazený povrch. Inv.č. 129-715/60.
98. Střep ze zaobleného, šikmo vyhnutého okraje velké nádoby. Vyhlazený povrch je uvnitř hnědočervený, vně hnědočerně skvrnitý. Inv.č. 129-716/60. Tab. 50:13.
99. Střep z horní části většího hrnce s klenutým tělem a zaobleným, šikmo vyhnutým okrajem. Povrch je uvnitř hnědočerveně vyhlazený, vně hrubě hlazený, šedohnědý. Inv.č. 129-717/60. Tab. 53:8.
100. Střep z horní části většího hrnce se zaobleným, téměř vodorovně vyhnutým okrajem, z něhož je vytažen drobný výčnělek. Povrch je uvnitř šedočerně vyhlazený, vně jemně drsný, hnědošedě skvrnitý. Inv.č. 129-718/60. Tab. 53:10.
101. Střep z horní části menšího hrnce s klenutým tělem. Pod zaobleným, šikmo vyhnutým okrajem je horizontálně protáhlý, uprostřed promáčkнутý výčnělek. Povrch je uvnitř černě vyhlazený, vně jemně drsný, hnědošedý. D₀-16cm. Inv.č. 129-719/60. Tab. 46:5.
102. Střep z velké silnostěnné nádoby s dvojicí hrotitých výčnělků pod zaobleným, šikmo vyhnutým okrajem. Šedočerný povrch je uvnitř vyhlazený, vně drsný. Inv.č. 129-720/60. Tab. 46:8.
103. Střep ze zaobleného, vodorovně vyhnutého okraje větší nádoby. Hnědočerný povrch je uvnitř vyhlazený, vně jemně drsný. Inv.č. 129-721/60. Tab. 50:14.
104. Střep z horní části menšího hrnce se zaobleným, šikmo vyhnutým okrajem, z něhož je vytažen drobný výčnělek. Hnědý až šedočerný povrch je uvnitř vyhlazený, vně jemně drsný. D₀-15cm. Inv.č. 129-722/60. Tab. 46:2.
105. Střep z horní části menšího hrnce s hrotitým výčnělkem pod zaobleným, vodorovně vyhnutým okrajem. Povrch je uvnitř černě vyhlazený, vně jemně drsný, šedohnědý. D₀-14cm. Inv.č. 129-723/60. Tab. 46:3.
106. Střep z mísy s oblou stěnou a rovným okrajem, z něhož je vytažen drobný výčnělek. Hnědošedě a hnědočerně vyhlazený povrch. Inv.č. 129-724/60. Tab. 53:18.
107. Střep z tenkostěnné nádoby s válcovitým hrdlem s vodorovně vyhnutým okrajem, které je hranou odděleno od těla. Černohnědě vyhlazený povrch. D₀-12cm, D₁-10,8cm. Inv.č. 129-725/60. Tab. 48:1.

108. Střep z mísy s oblou stěnou a rovným, dovnitř mírně rozšířeným okrajem. Černohnědý povrch je uvnitř vyhlazený, vně jemně drsný. Inv.č. 129-726/60. Tab. 53:19.
109. Střep z horní části menšího hrnce s drobným výčnělkem pod zaobleným, vodorovně vyhnutým okrajem. Šedý až šedočerný povrch je uvnitř vyhlazený, vně jemně drsný. D_o-17cm. Inv.č. 129-727/60. Tab. 47:3.
110. Střep ze zaobleného, vodorovně vyhnutého okraje velké nádoby s výrazným výčnělkem. Povrch je uvnitř hnědočerně vyhlazený, vně drsný, hnědý. Inv.č. 129-728/60. Tab. 52:33.
111. Střep z většího hrnce s dvojicí hrotitých výčnělků pod zaobleným, šikmo vyhnutým okrajem. Šedočerný povrch je uvnitř vyhlazený, vně jemně drsný. Inv.č. 129-729/60. Tab. 46:4.
112. Střep z většího hrnce s dvojicí hrotitých výčnělků pod zaobleným, šikmo vyhnutým okrajem. Černohnědý povrch je uvnitř vyhlazený, vně jemně drsný. Inv.č. 129-730/60. Tab. 46:6.
113. Střep z mísky s oblou stěnou a rovným, mírně rozšířeným okrajem. Černě vyhlazený povrch. Inv.č. 129-731/60. Tab. 50:28.
114. Střep ze zaobleného, šikmo vyhnutého okraje velké nádoby. Černě vyhlazený povrch. Inv.č. 129-732/60. Tab. 50:11.
115. Střep z prohnutého hrdla velké nádoby se zaobleným okrajem. Povrch je uvnitř černohnědě vyhlazený, vně jemně drsný, hnědošedý. Inv.č. 129-733/60. Tab. 50:16.
116. Střep z horní části většího hrnce se zaobleným, vodorovně vyhnutým okrajem. Povrch je uvnitř černě vyhlazený, vně jemně drsný, šedohnědý. Inv.č. 129-734/60. Tab. 50:5.
117. Střep z prohnutého hrdla větší tenkostěnné nádoby. Šedočerně vyhlazený povrch. Inv.č. 129-735/60. Tab. 52:24.
118. Střep větší nádoby se zaobleným, šikmo vyhnutým okrajem. Povrch je uvnitř hnědočerně vyhlazený, vně jemně drsný, hnědošedý. Inv.č. 129-736/60. Tab. 50:17.
119. Střep ze zaobleného, téměř vodorovně vyhnutého okraje větší nádoby. Hnědočerný povrch je uvnitř vyhlazený, vně jemně drsný. Inv.č. 129-737/60. Tab. 52:14.
120. Střep z mísky s oblou stěnou a rovným okrajem. Vyhlazený povrch je uvnitř hnědočerný, vně hnědočervený. Inv.č. 129-738/60. Tab. 50:26.
121. Střep ze zaobleného, vodorovně vyhnutého okraje větší nádoby. Šedý povrch je uvnitř vyhlazený, vně jemně drsný, s jemnými rýžkami. Inv.č. 129-739/60. Tab. 50:6.
122. Střep ze soudkovitého hrnku s hrotitým výčnělkem pod zaobleným okrajem. Šedočerně vyhlazený povrch. Inv.č. 129-740/60. Tab. 51:3.
123. Střep ze zaobleného, téměř vodorovně vyhnutého okraje větší nádoby. Šedočerně vyhlazený povrch. Inv.č. 129-741/60. Tab. 52:1.
124. Střep z mísky s oblou stěnou a rovným, dovnitř mírně rozšířeným okrajem. Vyhlazený povrch je uvnitř černý, vně šedý. Inv.č. 129-742/60. Tab. 50:24.
125. Střep ze zaobleného, šikmo vyhnutého okraje velké nádoby. Hnědošedě vyhlazený povrch. Inv.č. 129-743/60.
126. Střep ze zaobleného, vodorovně vyhnutého okraje menší nádoby. Hnědošedě skvrnitý povrch je uvnitř vyhlazený, vně jemně drsný. Inv.č. 129-744/60. Tab. 52:2.
127. Střep z mísky s oblou stěnou a rovným, mírně rozšířeným okrajem. Hnědočerně vyhlazený povrch. Inv.č. 129-745/60. Tab. 50:33.
128. Střep ze zaobleného, šikmo vyhnutého okraje velké silnostěnné nádoby. Hnědošedý povrch je uvnitř vyhlazený, vně jemně drsný. Inv.č. 129-746/60.
129. Střep z hluboké mísy s rovným okrajem, pod kterým je páskové ucho. Hnědý až šedočerný povrch je uvnitř vyhlazený, vně jemně drsný. Inv.č. 129-747/60. Tab. 51:9.
130. Střep z hrdla tenkostěnné nádoby s náznakem vlnovitého prohnutí. Na hrdle je zachován kořen odlomeného ucha. Vyhlazený povrch je načervenalý s šedými skvrnami. Inv.č. 129-748/60. Tab. 51:6.
131. Střep z hrdla větší nádoby s páskovým uchem, připojeným spodním koncem k rozhraní hrdla a těla. Černě vyhlazený povrch. Inv.č. 129-749/60. Tab. 51:11.
132. Střep ze soudkovitého hrnku s páskovým uchem pod zaobleným okrajem. Šedočerně vyhlazený povrch. Inv.č. 129-750/60. Tab. 51:5.
133. Střep z tenkostěnné nádoby s částí páskového ucha. Šedočerně vyhlazený povrch. Inv.č. 129-751/60.
134. Střep ze spodku menší nádoby s částí ostře nasazeného dna. Povrch je uvnitř černě vyhlazený, vně jemně drsný, hnědý. D₂-10cm. Inv.č. 129-752/60. Tab. 51:29.

135. Střep ze spodku větší nádoby s částí nevýrazně odsazeného, nepatrně vklopeného dna. Povrch je uvnitř vyhlazený, hnědočerně skvrnitý, vně jemně drsný, hnědošedý. Inv.č. 129-753/60. Tab. 50:42.
136. Střep z klenutého spodku menší tenkostěnné nádoby s částí odsazeného dna. Povrch je uvnitř šedě vyhlazený, vně jemně drsný, hnědošedý až hnědočerný. D_2 -8,6cm. Inv.č. 129-754/60. Tab. 52:38.
137. Část dna větší nádoby, ostře nasazeného na kónicky rozevřený spodek. Hnědočerný povrch je uvnitř vyhlazený, vně jemně drsný. D_2 -8,5cm. Inv.č. 129-755/60. Tab. 49:19.
138. Střep z klenutého spodku větší nádoby s částí ostře nasazeného dna. Povrch je šedě vyhlazený, vně jemně drsný, černohnědý. D_2 -9cm. Inv.č. 129-756/60. Tab. 51:31.
139. Střep ze soudkovitého hrnku s jednou zachovanou nožkou na obvodě dna. Černě vyhlazený povrch. D_0 -9,2cm, D -10,1cm, D_2 -8cm, V -7,7cm. Inv.č. 129-757/60. Tab. 45:9.
140. Střep ze spodku větší nádoby s částí nevýrazně odsazeného dna. Šedočerný povrch je uvnitř vyhlazený, vně jemně drsný. Inv.č. 129-758/60. Tab. 50:41.
141. Střep ze spodku větší nádoby s částí nevýrazně odsazeného dna. Drsný povrch je uvnitř hnědý, vně šedohnědý. Inv.č. 129-759/60. Tab. 50:40.
142. Střep ze dna menší nádobky, zřejmě soudkovitého hrnku s jednou zachovanou nožkou. Černě vyhlazený povrch. D_2 -10cm. Inv.č. 129-760/60. Tab. 48:6.
143. Střep ze spodku větší nádoby s částí ostře nasazeného dna. Šedohnědě vyhlazený povrch. Inv.č. 129-761/60. Tab. 49:20.
144. Střep ze dna soudkovitého hrnku s jednou zachovanou nožkou na jeho obvodě. Šedočerně vyhlazený povrch. Inv.č. 129-762/60. Tab. 52:31.
145. Střep z malé tenkostěnné nádoby /soudkovitého hrnku?/ s částí ostře nasazeného dna. Černohnědě vyhlazený povrch. Inv.č. 129-763/60.
146. Střep z rozhraní hrdla a těla větší nádoby. Hrdlo je odděleno hranou. Povrch uvnitř a vně na hrdle hnědočerveně vyhlazený, tělo jemně drsné, hnědé až hnědošedé. Inv.č. 129-764/60. Tab. 51:23.
147. Střep z těla velké nádoby. Povrch je uvnitř hnědočerveně vyhlazený, vně jemně drsný, šedý. Inv.č. 129-765/60.
148. Střep z těla velké nádoby. Povrch je uvnitř hnědočerveně vyhlazený, vně jemně drsný, hnědošedý. Inv.č. 129-766/60.
149. Střep z těla velké nádoby. Povrch je uvnitř hnědočerveně vyhlazený, vně jemně drsný, hnědošedý. Inv.č. 129-767/60.
150. Střep z těla velké silnostěnné nádoby. Povrch je uvnitř šedočerně vyhlazený, vně jemně drsný, hnědočervený s šedými skvrnami. Inv.č. 129-768/60.
151. Střep z rozhraní hrdla a těla větší nádoby. Hrdlo je odděleno hranou. Černohnědě vyhlazený povrch. Inv.č. 129-769/60. Tab. 51:17.
152. Střep z rozhraní hrdla a klenutého těla větší nádoby. Hrdlo je odděleno hranou. Vyhlazený povrch je uvnitř hnědý, vně hnědočerný. Inv.č. 129-770/60. Tab. 51:26.
153. Střep z horní části menšího hrnce s klenutým tělem a zaobleným, šikmo vyhnutým okrajem. Povrch je uvnitř černě vyhlazený, vně jemně drsný, hnědošedý. Inv.č. 129-771/60. Tab. 52:30.
154. Střep z kulovitého těla menší tenkostěnné nádoby se zbytkem hrany oddělující hrdlo. Hnědočerně vyhlazený povrch. D -12cm. Inv.č. 129-772/60. Tab. 49:22.
155. Střep z prohnutého hrdla velké nádoby. Šedý povrch je uvnitř vyhlazený, vně jemně drsný. Inv.č. 129-773/60. Tab. 53:12.
156. Střep z těla velké nádoby. Vyhlazený povrch je uvnitř hnědošedý vně hnědočerně skvrnitý. Inv.č. 129-774/60.
157. Střep z rozhraní hrdla a těla velké silnostěnné nádoby. Hrdlo je odděleno hranou. Hnědočervený povrch je uvnitř a vně na hrdle vyhlazený, tělo jemně drsné. Inv.č. 129-775/60. Tab. 51:15.
158. Střep z hluboké mísy s rovným okrajem. Šedočerný povrch je uvnitř vyhlazený, vně jemně drsný. Inv.č. 127/776/60.
159. Střep z těla velké nádoby. Černohnědý povrch je uvnitř hrubě hlazený, vně drsný. Inv.č. 129-777/60.
160. Střep z velké amfory s mírně prohnutým hrdlem, odděleným hranou od širokého klenutého těla. Černě vyhlazený povrch. D_0 -16cm, D_1 -20,7cm, D -24,3cm, zach. V -23,3cm. Inv.č. 129-795/60. Tab. 44:5.
161. Střep z hluboké mísy s oblou stěnou a rovným okrajem, z něhož je vytažen drobný výčnělek. Povrch je uvnitř a vně při okraji vyhlazený, hnědočerně skvrnitý, zbytek těla hrubě hlazený, hnědý. D_0 -32cm. Inv.č. 129-796/60. Tab. 44:2.

162. Střep z horní části hrnce se zaobleným, šikmo vyhnutým okrajem, z něhož je vytažen drobný výčnělek s klenutým tělem. Hnědočerně skvrnitý povrch je uvnitř vyhlazený, vně jemně drsný. D₀-18cm. Inv.č. 129-797/60. Tab. 47:8.
163. Střep z klenutého těla velké nádoby. Hnědě vyhlazený povrch. Inv.č. 798/60.
164. Rohovcový ústěp. Délka-3cm. Inv.č. 129-778/60.
165. Dvanáct zvířecích kostí. Inv.č. 129-700/60 - 129-703/60; 129-779/60 - 129-786/60.

Materiál z výplně klů č. 1 a 5

167. Střep ze spodku větší nádoby s částí odsazeného dna. Hnědošedý povrch je uvnitř vyhlazený, vně drsný. Inv.č. 129-799/60.
168. Střep z těla větší nádoby. Vyhlazený povrch je uvnitř šedý, vně hnědý. Inv.č. 129-800/60.
169. Střep z těla větší nádoby s kořenem odlomeného ucha. Černě vyhlazený povrch. Inv.č. 129-801/60.
170. Střep z těla větší nádoby. Vyhlazený povrch je uvnitř šedý, vně hnědý. Inv.č. 129-802/60.
171. Střep z prohnutého hrdla větší nádoby. Černošedě vyhlazený povrch. Inv.č. 129-804/60.
172. Střep z misky s oblou stěnou a rovným, dovnitř rozšířeným okrajem. Hnědě vyhlazený povrch s tmavými skvrnami. Inv.č. 129-805/60.
173. Střep z těla tenkostěnné nádoby. Černě vyhlazený povrch. Inv.č. 129-806/60.
174. Rohovcový ústěp. Délka-5,3cm. Inv.č. 129-803/60.

Materiál ze sond a, b, c
Hloubka 0 - 120cm od povrchu

1. Menší hrnc s oválným tělem a odsazeným dnem. Černoohnědý povrch je jemně drsný. D₀-11,2cm, D-11,5cm, D₂-8,2cm, V-12cm. Inv.č. 129-1/65.
2. Část koflíku se zbytkem horního kořene ucha na rozevřeném hrdle, které je hranou odděleno od nízké spodní části. Na hraně jsou zachovány dva drobné výčnělky. Černoohnědě vyhlazený povrch. D₀-12,5cm, D₁-12,1cm, D-12,6cm, zach. V-8,9cm. Inv. č. 129-2/65. Tab. 48:2.
3. Střep z horní části těla velké silnostěnné nádoby s horizontálním uchem. Povrch je uvnitř hnědošedě vyhlazený, vně drsný, šedočervený. Inv.č. 129-3/65. Tab. 51:22.
4. Střep z prohnutého hrdla větší nádoby s páskovým uchem. Povrch je uvnitř hrubě hlazený, šedočerný, vně hnědočerveně vyhlazený. Inv.č. 129-4/65. Tab. 51:10.
5. Střep z horní části většího hrnce se zaobleným, šikmo vyhnutým okrajem. Černoohnědý povrch je uvnitř vyhlazený, vně jemně drsný. D₀-21,7cm. Inv.č. 129-5/65. Tab. 46:9.
6. Střep z horní části velkého hrnce se zaobleným, šikmo vyhnutým okrajem. Černoohnědý povrch je uvnitř vyhlazený, vně jemně drsný. Inv.č. 129-6/65, 129-7/65. Tab. 53:11.
7. Střep ze zaobleného, šikmo vyhnutého okraje větší nádoby. Hnědočervený povrch je uvnitř vyhlazený, vně jemně drsný. Inv.č. 129-8/65. Tab. 53:15.
8. Střep ze zaobleného, šikmo vyhnutého okraje velké nádoby. Hnědošedý až hnědočerný povrch je uvnitř hrubě hlazený, vně drsný. Inv.č. 129-9/65. Tab. 52:21.
9. Střep z horní části hrnce s hrotitým výčnělkem pod zaobleným, šikmo vyhnutým okrajem. Černošedý povrch je uvnitř vyhlazený, vně jemně drsný. Inv.č. 129-10/65. Tab. 52:27.
10. Střep z těla velké tenkostěnné nádoby. Černoohnědě vyhlazený povrch. Inv.č. 129-11/65.
11. Střep ze zaobleného, šikmo vyhnutého okraje větší nádoby. Černě vyhlazený povrch. Inv.č. 129-12/65. Tab. 50:12.
12. Střep z misky s prohnutým hrdlem, odděleným hranou od klenutého spodku. Vyhlazený povrch je uvnitř černý, vně hnědočerně skvrnitý. Inv.č. 129-13/65. Tab. 53:15.
13. Střep z horní části soudkovitého hrnku s rovným okrajem. Šedočerně vyhlazený povrch. Inv.č. 129-14/65. Tab. 51:7.
14. Střep ze spodku malé nádoby s částí ostře nasazeného dna. Černoohnědě vyhlazený povrch. D₂-7cm. Inv.č. 129-15/65. Tab. 53:24.

15. Střep z prohnutého hrdla větší tenkostěnné nádoby. Černě vyhlazený povrch. Inv.č. 129-16/65. Tab. 52:11.
16. Střep z misky s oblou stěnou a rovným, dovnitř rozšířeným okrajem. Hnědošedý povrch je uvnitř vyhlazený, vně jemně drsný. Inv.č. 129-17/65. Tab. 50:35.
17. Střep z horní části soudkovitého hrnku s rovným okrajem. Hnědošedě vyhlazený povrch. Inv.č. 129-18/65. Tab. 51:2.
18. Střep z těla velké nádoby. Povrch je uvnitř černě vyhlazený, vně jemně drsný, hnědočerný. Inv.č. 129-19/65.
19. Střep z těla velké nádoby. Černý povrch je uvnitř vyhlazený, vně drsný. Inv.č. 129-20/65.
20. Střep ze soudkovitého hrnku s páskovým uchem pod zaobleným okrajem. Černohnědě vyhlazený povrch. Inv.č. 129-21/65. Tab. 51:4.
21. Střep z prohnutého hrdla větší nádoby s páskovým uchem, připojeným spodním koncem k rozhraní hrdla a těla. Černohnědě vyhlazený povrch. Inv.č. 129-22/65. Tab. 51:13.
22. Střep ze spodku větší nádoby s částí ostře nasazeného dna. Jemně drsný povrch je uvnitř černý, vně šedý. Inv.č. 129-23/65. Tab. 52:32.
23. Střep z klenutého spodku větší nádoby s částí ostře nasazeného dna. Povrch je uvnitř hrubě hlazený, černý, vně jemně drsný, šedohnědě skvrnitý. Inv.č. 129-24/65. Tab. 52:36.
24. Část páskového ucha. Načervenalé vyhlazený povrch. Inv.č. 129-25/65.
25. Střep z prohnutého hrdla větší nádoby se zbytkem hrany, oddělující hrdlo od těla. Hnědočerveně vyhlazený povrch. Inv.č. 129-26/65. Tab. 52:23.
26. Střep z prohnutého hrdla větší tenkostěnné nádoby. Černohnědě vyhlazený povrch. Inv.č. 129-27/65. Tab. 50:19.
27. Střep z těla tenkostěnné nádoby se svislou hlubokou rýhou. Černě vyhlazený povrch. Inv.č. 129-28/65.
28. Střep ze zaobleného, šikmo vyhnutého okraje větší nádoby. Povrch je uvnitř šedočerně vyhlazený, vně jemně drsný, hnědočerný. Inv.č. 129-29/65. Tab. 50:2.
29. Střep z těla velké nádoby. Hnědošedý povrch je uvnitř vyhlazený, vně jemně drsný. Inv.č. 129-30/65.
30. Střep z těla větší nádoby. Hnědočerný až šedočerný povrch je uvnitř vyhlazený, vně drsný. Inv.č. 129-31/65.
31. Střep ze zaobleného, šikmo vyhnutého okraje větší nádoby. Černošedý povrch je uvnitř vyhlazený, vně jemně drsný. Inv.č. 129-32/65. Tab. 52:15.
32. Střep z těla větší nádoby. Povrch je uvnitř černě vyhlazený, vně drsný, hnědošedý. Inv.č. 129-33/65.
33. Střep z prohnutého hrdla velké nádoby s masivním páskovým uchem, nasazeným na okraj. Šedočerně vyhlazený povrch. Inv.č. 129-35/65. Tab. 51:14.
34. Střep z horní části menšího hrnce se zaobleným, mírně vyhnutým okrajem a klenutým tělem. Šedočerný povrch je uvnitř vyhlazený, vně jemně drsný. Inv.č. 129-36/65. Tab. 52:28.
35. Střep z malého soudkovitého hrnku se zaobleným okrajem a částí ostře nasazeného dna. Hnědočerně vyhlazený povrch. $D_0-6,6\text{cm}$, $D-7,2\text{cm}$, $D_2-5,2\text{cm}$, $V-4,4\text{cm}$. Inv.č. 129-37/65. Tab. 45:1.
36. Střep z horní části menší nádoby se zaobleným, šikmo vyhnutým okrajem. Černohnědý, hrubě hlazený povrch. Inv.č. 129-38/65. Tab. 50:4.
37. Střep ze zaobleného, šikmo vyhnutého okraje větší nádoby. Hnědošedý povrch je uvnitř vyhlazený, vně jemně drsný. Inv.č. 129-39/65. Tab. 52:20.
38. Střep ze zaobleného, vodorovně vyhnutého a mírně zesíleného okraje větší nádoby. Šedý povrch je uvnitř vyhlazený, vně jemně drsný. Inv.č. 129-40/65. Tab. 52:22.
39. Část vklopeného dna menší tenkostěnné nádoby se dvěma zachovanými nožkami na obvodě a zbytkem klenutého spodku. Černohnědě vyhlazený povrch. $D_2-4,5\text{cm}$. Inv.č. 129-47/65. Tab. 49:12.
40. Střep ze zaobleného, téměř vodorovně vyhnutého okraje větší nádoby. Černošedý povrch je uvnitř vyhlazený, vně jemně drsný. Inv.č. 129-48/65. Tab. 50:8.
41. Střep z rozhraní hrdla a těla menší tenkostěnné nádoby. Hrdlo je odděleno hranou. Vyhlazený povrch je uvnitř šedočerný, vně hnědočerně skvrnitý. Inv.č. 129-49/65. Tab. 51:20.
42. Střep z prohnutého hrdla tenkostěnné nádoby, odděleného hranou od klenutého těla. Těsně pod hranou je drobný, svisle protáhlý výčnělek. Šedočerně vyhlazený povrch. Inv.č. 129-50/65. Tab. 51:21.
43. Střep z mírně rozevřeného hrdla tenkostěnné nádoby se zaobleným okrajem. Hnědošedě vyhlazený povrch. Inv.č. 129-51/65. Tab. 51:1.

44. Střep z klenutého těla tenkostěnné nádoby se zbytkem hrany, oddělující hrdlo. Černohnědě skvrnitý, vyhlazený povrch. Inv.č. 129-52/65. Tab. 51:19.
45. Střep ze silně konicky rozevřeného spodku tenkostěnné nádoby s částí ostře nasazeného dna. Hnědočerně vyhlazený povrch. D₂-8cm. Inv.č. 129-53/65. Tab. 52:35.
46. Střep z menší amfory s širokým klenutým tělem a zbytkem hrdla, odděleného tupou hranou. Nad výdutí je stopa po odlomeném výčnělku nebo uchu. Hnědošedě skvrnitý, vyhlazený povrch. Inv.č. 129-54/65. Tab. 48:5.
47. Střep z klenutého spodku menší tenkostěnné nádoby s částí ostře nasazeného dna. Vyhlazený povrch je uvnitř šedočerný, vně hnědočerně skvrnitý. D₂-7,5cm. Inv.č. 129-55/65. Tab. 51:30.
48. Střep ze zaobleného, šikmo vyhnutého okraje větší nádoby. Hnědošedý povrch je uvnitř vyhlazený, vně jemně drsný. Inv.č. 129-56/65. Tab. 52:12.
49. Střep z těla velké nádoby. Šedohnědý povrch je uvnitř vyhlazený, vně jemně drsný. Inv.č. 129-57/65.
50. Střep z prohnutého hrdla větší nádoby. Šedý povrch je narušený přepálením. Inv.č. 129-58/65. Tab. 50:7.
51. Střep z rozevřeného hrdla větší tenkostěnné nádoby. Černě vyhlazený povrch. Inv.č. 129-59/65. Tab. 52:7.
52. Střep z prohnutého hrdla velké silnostěnné nádoby. Povrch je uvnitř černě vyhlazený, vně jemně drsný, hnědošedý. Inv.č. 129-60/65.
53. Střep z nízké mísy s oblou stěnou a rovným, oboustranně rozšířeným okrajem. Vyhlazený povrch je uvnitř černý, vně hnědočerný. Inv.č. 129-62/65. Tab. 53:20.
54. Střep ze zaobleného, vodorovně vyhnutého okraje větší tenkostěnné nádoby. Šedohnědě až černě vyhlazený povrch. Inv.č. 129-63/65. Tab. 52:9.
55. Střep ze spodní části hrdla většího koflíku s tupě lomenou výdutí a nízkým klenutým spodkem. Šedočerný povrch je uvnitř a vně na hrdle vyhlazený, spodek je jemně drsný. Inv.č. 129-64/65. Tab. 51:27.
56. Střep ze zaobleného okraje větší nádoby. Černohnědě vyhlazený povrch. Inv.č. 129-65/65. Tab. 52:19.
57. Střep z prohnutého hrdla velké tenkostěnné nádoby. Hnědě až hnědošedě vyhlazený povrch. Inv.č. 129-66/65.
58. Horní část většího hrnce se zaobleným šikmo vyhnutým okrajem, z něhož je vytažen drobný výčnělek. Hnědočerný povrch je uvnitř vyhlazený, vně jemně drsný. D₀-22cm. Inv.č. 129-67/65. Tab. 43:5.
59. Střep z horní části většího hrnce s drobným výčnělkem, vytaženým ze zaobleného, šikmo vyhnutého okraje. Hnědočerný povrch je uvnitř vyhlazený, vně jemně drsný. D₀-17cm. Inv.č. 129-68/65. Tab. 47:6.
60. Část mírně vklopeného dna větší nádoby se zbytkem spodku. Povrch je uvnitř hrubě hlazený, černý, vně drsný, šedočerný. D₂-9cm. Inv.č. 129-69/65. Tab. 49:21.
61. Střep ze zaobleného šikmo vyhnutého okraje větší nádoby. Hnědočerný povrch je uvnitř vyhlazený, vně jemně drsný. Tab. 50:3.
62. Střep z těla větší nádoby. Povrch je uvnitř černě vyhlazený, vně jemně drsný, šedočerný. Inv.č. 129-71/65.
63. Střep z horní části většího hrnce se zaobleným, šikmo vyhnutým okrajem. Hnědošedý povrch je uvnitř vyhlazený, vně jemně drsný. Inv.č. 129-74/65. Tab. 53:9.
64. Střep ze zaobleného, vodorovně vyhnutého okraje velké silnostěnné nádoby. Povrch je uvnitř šedočerně vyhlazený, vně drsný, hnědý. Inv.č. 129-75/65. Tab. 52:26.
65. Střep z mísy s oblou stěnou a rovným okrajem. Černě vyhlazený povrch. Inv.č. 129-76/65. Tab. 50:27.
66. Střep ze spodku větší nádoby s částí ostře nasazeného dna. Povrch je uvnitř hnědočerveně vyhlazený, vně drsný, hnědočerný. Inv.č. 129-77/65. Tab. 51:28.
67. Střep z mísy s oblou stěnou a rovným, mírně rozšířeným okrajem. Hnědošedě vyhlazený povrch. Inv.č. 129-78/65. Tab. 50:22.
68. Střep z těla větší, poměrně tenkostěnné nádoby. Černohnědě vyhlazený povrch. Inv.č. 129-79/65.
69. Střep z těla větší silnostěnné nádoby. Povrch je uvnitř šedočerně vyhlazený, vně drsný, černoohnědý. Inv.č. 128-80/65.

70. Část tzv. "náustku" kuželovitého tvaru s velkým podélným otvorem. Hnědošedě skvrnitý, vyhlazený povrch. Φ podstavy-3,7cm, zach. V-4,6cm. Inv.č. 129-81/65. Tab. 43:1.
71. Šedočerně zbarvený kus přepálené hlíny. Inv.č. 129-61/65.
72. Hrouda hnědočerveně přepálené hlíny s válcovitou dutinou uprostřed. Délka-7,8cm. Inv.č. 129-34/65
73. Rohovcový ústěp s výraznou zoubkovou retuší. Délka-4,9cm. Inv.č. 129-82/65. Tab. 49:13.
74. Část opracovaného zvířecího zubu. Délka-8cm. Osteologické určení- Sus domestice, C₁. Inv.č.129-41/65. Tab. 49:9.
75. Pět zvířecích kostí. Inv.č.129-43/65 - 129-46/65; 129-72/65.
76. Tři říční škeble. Inv.č. 129-42/65; 129-73/65; 129-83/65.

Hloubka 120cm - dno

77. Střep z misky se širším mělkým žlábkem pod zaobleným okrajem. Vyhlazený povrch je uvnitř šedočerný, vně hnědý. Inv.č. 129-84/65. Tab. 50:39.
78. Střep ze zaobleného, šikmo vyhnutého okraje větší nádoby. Černoohnědý povrch je vyhlazený, pouze vně těsně u okraje jemně drsný. Inv.č. 129-85/65. Tab. 52:16.
79. Střep ze zaobleného, šikmo vyhnutého okraje větší tenkostěnné nádoby. Šedočerně vyhlazený povrch. Inv.č. 129-86/65. Tab. 52:8.
80. Střep z těla větší nádoby. Povrch je uvnitř šedočerně vyhlazený, vně jemně drsný, šedohnědý. Inv.č. 129-87/65.
81. Střep ze spodku větší nádoby s částí ostře nasazeného dna. Vyhlazený povrch je uvnitř šedohnědý, vně hnědý. Inv.č. 129-88/65. Tab. 52:37.
82. Část páskového ucha. Hnědočerně vyhlazený povrch. Inv.č. 129-89/65.
83. Střep ze zaobleného, šikmo vyhnutého okraje větší tenkostěnné nádoby. Vyhlazený povrch je uvnitř černoohnědý, vně hnědošedý. Inv.č. 129-90/65. Tab. 52:10.
84. Střep z těla větší, poměrně tenkostěnné nádoby. Hnědočerně vyhlazený povrch. Inv.č. 129-91/65.
85. Střep z těla velké nádoby. Povrch je uvnitř hnědočerně vyhlazený, vně drsný, čerVENohnědý. Inv.č. 129-93/65.
86. Střep z velké silnostěnné nádoby s výraznou hranou mezi hrdlem a tělem. Povrch je uvnitř a vně na hrdle šedě vyhlazený, tělo je drsné, cihlově červené. Inv.č. 129-94/65. Tab. 51:16.
87. Kolečko poněkud nepravidelného tvaru, vyrobené ze střepu. Černošedý povrch je uvnitř vyhlazený, vně je zdrsněný svislým prstováním. Φ -5,4-5,8cm. Inv.č. 129-92/65. Tab. 51:16.

Žlab na dně objektu

88. Střep z misky s oblou stěnou a rovným, dovnitř rozšířeným okrajem. Hnědošedě vyhlazený povrch. Inv.č. 129-95/65. Tab. 50:34.
89. Střep ze zaobleného, šikmo vyhnutého okraje větší nádoby. Vyhlazený povrch je uvnitř černý, vně hnědočerně skvrnitý. Inv.č. 129-96/65. Tab. 52:6.
90. Střep ze dna větší nádoby se zbytkem spodku. Vyhlazený povrch je uvnitř černý, vně hnědý. Inv.č. 129-97/65. Tab. 49:14.
91. Střep z těla větší tenkostěnné nádoby. Hnědý povrch je uvnitř vyhlazený, vně jemně drsný. Inv.č. 129-98/65.

Kulturní vrstva v sondě II A/B

V blízkosti objektů č. 14 a I byla zjištěna pod ornici /15-20cm/ šedočerně zbarvená kulturní vrstva až 50cm mocná, obsahující věteřovský materiál a halštatský střep /inv.č. 129-596/60/. Kulturní vrstva byla místy překryta spraší, která vytvářela nad objektem č. 14 čoučkovitý útvar a přibližně 180cm jihozápadně od něho, t.j. směrem k objektu I, byl na profilu sondy II A patrný sprašový zával, rozdělující kulturní vrstvu na dvě části.
Inv.č. 129-583/60 - 129-617/60, 129-819/60. Tab. 47:1; 53:1-7, 13, 14, 21-23, 25-29.

Popis materiálu:

Sonda II A

1. Střep z klenutého spodku velké nádoby s částí odsazeného dna. Povrch je uvnitř hnědošedě až hnědočerně vyhlazený, vně drsný, hnědočervený s šedými skvrnami. D_2 -11cm. Inv.č. 129-583/60. Tab. 53:25.
2. Střep z klenutého spodku větší nádoby s částí odsazeného dna. Povrch je uvnitř černě vyhlazený, vně jemně drsný, hnědošedý. D_2 -12,5cm. Inv.č. 129-584/60. Tab. 53:27.
3. Střep z těla velké nádoby. Hnědý povrch je uvnitř vyhlazený, vně drsný. Inv.č. 129-585/60.
4. Střep z těla velké nádoby. Hnědý povrch je uvnitř vyhlazený, vně drsný. Inv.č. 129-586/60.
5. Střep z prohnutého hrdla větší nádoby. Hnědošedě až černě vyhlazený povrch. Inv.č. 129-587/60. Tab. 53:4.
6. Střep z rozevřeného hrdla větší nádoby s rovným okrajem. Hnědě vyhlazený povrch s šedočernými skvrnami. Tab. 53:13.
7. Střep z horní části těla většího hrnce s poškozeným okrajem. Povrch je uvnitř černě vyhlazený, vně drsný, hnědošedý. Inv.č. 129-589/60.
8. Střep z těla větší tenkostěnné nádoby. Hnědě vyhlazený povrch. Inv.č. 129-590/60.
9. Střep z prohnutého hrdla větší tenkostěnné nádoby se zaobleným okrajem. Černohnědě vyhlazený povrch. Inv.č. 129-591/60. Tab. 53:5.
10. Střep ze spodku malé nádobky s částí ostře nasazeného dna. Černě vyhlazený povrch. D_2 -3,5cm. Inv.č. 129-592/60. Tab. 53:23.
11. Neopracovaný kus rohovce. Délka-6cm. Inv.č. 129-593/60.
12. Rohovcový ústěp. Délka-7,5cm. Inv.č. 129-594/60.
13. Rohovcový ústěp. Délka-4,3cm. Inv.č. 129-595/60.

Sonda II B

1. Hrnek nepravidelně kónického tvaru s páskovým uchem, nasazeným těsně pod zaobleným okrajem a téměř oble nasazeným, mírně vypouklým dnem, na jehož obvodě se zachovaly dvě nožky /pův. 4/. Černohnědě vyhlazený povrch. D_0 -10,5cm, D_2 -6,6cm, V-6,9cm. Inv.č. 129-819/60. Tab. 53:22.
2. Střep ze zaobleného, šikmo vyhnutého okraje velké silnostěnné nádoby. Hnědošedý povrch je porušený druhotným přepálením. Inv.č. 129-597/60.
3. Střep z prohnutého hrdla velké nádoby se zaobleným okrajem. Vyhlazený povrch je uvnitř šedočerný, vně hnědočervený. Inv.č. 129-598/60. Tab. 53:7.
4. Střep z prohnutého hrdla větší nádoby se zaobleným okrajem. Černošedě vyhlazený povrch. Inv.č. 129-599/60. Tab. 53:6.
5. Střep z horní části menšího hrnce s výčnělkem pod zaobleným vodorovně vyhnutým okrajem. Povrch je uvnitř hnědočerně vyhlazený, vně hrubě hlazený, hnědošedý. Inv.č. 129-600/60. Tab. 47:1.
6. Střep z horní části menšího hrnce s hranou na vnitřní straně pod zaobleným, šikmo vyhnutým okrajem. Povrch je uvnitř šedočerně vyhlazený, vně jemně drsný, hnědý. Inv.č. 129-601/60. Tab. 53:2.
7. Střep z horní části hrnce se zaobleným, šikmo vyhnutým okrajem a klenutým tělem. Hnědošedý povrch je uvnitř vyhlazený, vně jemně drsný. Inv.č. 129-602/60. Tab. 53:1.
8. Střep ze zaobleného, šikmo vyhnutého okraje větší nádoby. Černě vyhlazený povrch. Inv.č. 129-603/60. Tab. 53:3.
9. Střep z misky s prohnutým hrdlem, odděleným tupou hranou od spodku. Povrch je uvnitř a vně na hrdle černě vyhlazený, vně spodek jemně drsný, šedočerný. Inv.č. 129-604/60. Tab. 53:14.
10. Střep z těla větší nádoby. Šedý povrch je uvnitř vyhlazený, vně jemně drsný. Inv.č. 129-605/60.
11. Střep z těla velké nádoby. Šedý povrch je uvnitř vyhlazený, vně jemně drsný. Inv.č. 129-606/60.
12. Střep z prohnutého hrdla velké nádoby. Vyhlazený povrch je uvnitř černý, vně hnědý. Inv.č. 129-607/60.
13. Střep z prohnutého hrdla velké tenkostěnné nádoby. Vyhlazený povrch je uvnitř černošedý, vně hnědošedě skvrnitý. Inv.č. 129-608/60.

14. Střep z těla velké silnostěnné nádoby. Povrch je uvnitř černě vyhlazený, vně je zdrsněn svislým prstováním, šedohnědý. Inv.č. 129-609/60.
15. Střep ze soudkovitého hrnku s částí ostře nasazeného dna, na jehož obvodě se zachovala jedna drobná nožka. Černohnědě vyhlazený povrch. D-13,2cm, D-11cm, zach. V-6,2cm. Inv.č. 129-610/60. Tab. 53:21.
16. Střep ze spodku větší nádoby s částí ostře nasazeného dna. Šedočerný povrch je uvnitř vyhlazený, vně jemně drsný. Inv.č. 129-611/60. Tab. 53:26.
17. Střep ze spodku větší nádoby s částí odsazeného dna. Jemně drsný, hnědošedý povrch. D₂-10,2cm. Inv.č. 129-612/60. Tab. 53:29.
18. Střep ze dna velké nádoby, odsazeného od nepatrného zbytku spodku. Jemně drsný šedohnědý povrch. Inv.č. 129-613/60. Tab. 53:28.
19. Velký hrotitý rohovec. Délka-10,6cm. Inv.č. 129-614/60.
20. Jádrotvitý zlomek rohovce. Délka-4,3cm. Inv.č. 129-615/60.
21. Dvě zvířecí kosti. Inv.č. 129-616/60 - 129-617/60.

Materiál z porušených vrstev a objektů a z povrchových sběrů

Kromě materiálu z popsaných objektů a sond byly získány další nálezy z povrchových sběrů a z objektů nebo kulturních vrstev porušených terénními úpravami.

Nálezy inv.č. 129-1/59 - 129-19/59 a 129-22/59 - 129-25/59 pocházejí z objektů rozrušených při kopání studny ve dvoře JZD, t.j. asi 50 m od zkoumané plochy. Mezi nimi jsou i střepy velatické, resp. podolské kultury /inv.č. 129-14/59 - 129-16/59, 129-18/59/.

Nádoby inv.č. 129-20/59 a 129-21/59 byly zachráněny z vrstvy porušené pozemními úpravami.

Při výzkumu v roce 1960 byla na povrchu posbírána další věteřovská /inv.č. 129-807/60 - 129-814/60/ a podolská keramika /inv.č. 129-815/60, 129-816/60/. Přibližně 25m jihovýchodně od objektu č. 1 se zachytil zbytek věteřovské jámy, z níž pochází nádoba inv.č. 129-99/65. Tab. 44:7; 54:1-7; 55:1-12; 56:1-8.

Popis materiálu:

1. Nízká mísovitá nádoba s prohnutým hrdlem, odděleným hranou od kulovitého těla. Pod zaobleným okrajem je nasazeno páskové ucho, připojené spodním koncem k hraně. Dno je mírně vklopené. Hnědošedě vyhlazený povrch s černými skvrnami. D₀-17,5cm, D₁-16cm, D-7-7,4cm, V-11,3cm. Inv.č. 129-1/59. Tab. 54:1.
2. Koflík s široce rozevřeným hrdlem, ostře profilovanou výdutí, nízkým klenutým spodkem a vklopeným dnem. Na hrdle je páskové ucho, připojené spodním koncem k výdutí. Hnědošedě vyhlazený povrch s tmavými skvrnami. D₀-15,4cm, D-13,3cm, D₂-4,2cm, V-11,7cm. Inv.č. 129-2/59. Tab. 55:10.
3. Malý hrnek s kónickými stěnami a vklopeným dnem. Těsně pod rovným okrajem je páskové ucho. Černo-hnědě vyhlazený povrch. D₀-6,3cm, D₂-3,5cm, V-5,4cm. Inv.č. 129-3/59. Tab. 56:3.
4. Hluboká mísa s oblou stěnou a rovným, mírně dovnitř zataženým okrajem, pod nímž je umístěno horizontální ucho. Dno je nepatrně odsazené. Povrch je uvnitř šedočerně vyhlazený, vně je vyhlazený 4cm široký pás při okraji, zbytek těla je jemně drsný, hnědočerný. D₀-26cm, D₂-10,5cm, V-14,2cm. Inv.č. 129-4/59. Tab. 56:5.
5. Nízká miska s oblou stěnou a rovným, dovnitř mírně rozšířeným okrajem, z něhož jsou vytaženy čtyři výčnělky. Pod okrajem je páskové ucho. Na obvodě rovného dna jsou tři válcovité nožky. Hnědočerveně vyhlazený povrch. D₀-16,8cm, D₂-8,5cm, V-5,1cm. Inv.č. 129-21/59. Tab. 54:8.
6. Větší hrnek s oválným tělem a zaobleným, šikmo vyhnutým okrajem. Povrch je uvnitř hnědočerně vyhlazený, vně jemně drsný, hnědošedý s tmavými skvrnami. D₀-21,5cm, D-23,4cm, D₂-10,8cm, V-30cm. Inv.č. 129-99/65. Tab. 44:7.
7. Střep z horní části velkého silnostěnného hrnce. Pod zaobleným, šikmo vyhnutým okrajem je zachován částečně odlomený hrotitý výčnělek. Povrch je uvnitř hnědočerně vyhlazený, vně je nevýrazně svisle prstovaný, hnědošedý. D₀-36cm. Inv.č. 129-5/59. Tab. 56:4.
8. Střep z tenkostěnné nádoby s hranou, oddělující hrdlo od těla. Černě vyhlazený povrch. Inv.č. 129-6/59.
9. Střep z horní části menšího hrnce s hrotitým výčnělkem pod zaobleným, šikmo vyhnutým okrajem. Černohnědý povrch je uvnitř vyhlazený, vně jemně drsný. D₀-15cm. Inv.č. 129-7/59. Tab. 56:2.
10. Střep z mísy s prohnutým hrdlem, odděleným hranou od nepatrného zbytku spodku. Černohnědě vyhlazený povrch. Inv.č. 129-8/59. Tab. 54:3.

11. Střep z horní části většího hrnce s drobným výčnělkem, vytaženým ze zaobleného, šikmo vyhnutého okraje. Povrch je uvnitř šedočerně vyhlazený, vně zdrsňen nepravidelným svislým rýhováním, hnědý. D_0 -21cm. Inv.č. 129-9/59. Tab. 54:2.
12. Střep z misky s oblou stěnou a rovným, dovnitř rozšířeným okrajem. Černě vyhlazený povrch. Inv.č. 129-10/59. Tab. 55:1.
13. Dva střepy z misky s oblou stěnou a rovným, mírně rozšířeným okrajem. Jemně drsný šedočerný povrch je částečně přepálený. Inv.č. 129-11/59. Tab. 55:2.
14. Střep z misky s oblou stěnou a rovným, dovnitř mírně rozšířeným okrajem. Šedočerně vyhlazený povrch. Inv.č. 129-12/59. Tab. 55:4.
15. Střep z klenutého spodku větší nádoby s částí nepatrně odsazeného dna. Šedočerně vyhlazený povrch. D_2 -9cm. Inv.č. 129-13/59. Tab. 55:12.
16. Střep z těla velké nádoby. Povrch je uvnitř hnědočerně vyhlazený, vně drsný, hnědošedý. Inv.č. 129-17/59.
17. Spodní část menší tenkostěnné nádoby s nízkým širokým tělem a vklopeným dnem. Na tupé hraně, oddělující hrdlo jsou tři hrotité výčnělky. Černoohnědě skvrnitý, vyhlazený povrch. D_1 -10,7cm, D -14cm, D_2 -4,6cm, zach. V -4,8cm. Inv.č. 129-20/59. Tab. 54:4.
18. Část amfory s mírně rozevřeným hrdlem, odděleným hranou od klenutého těla. Na spodní části hrdla je stopa/po odlomeném uchu /pův. dvou uchá amfora/. Černě vyhlazený povrch. D_0 -17cm, D_1 -19,5cm, zach. V -20cm. Inv.č. 129-22/59. Tab. 56:8.
19. Část tenkostěnné nádoby s prohnutým hrdlem, odděleným hranou od klenutého těla s nepatrným zbytkem vklopeného dna. Na hraně je zachován jeden drobný výčnělek. Černoohnědě vyhlazený povrch. D_1 -19,5cm, D -20,6cm, D_2 -10cm, zach. V -15,1cm. Inv.č. 129-23/59. Tab. 56:6.
20. Dno velké silnostěnné nádoby, odsazené od silně rozevřeného spodku. Povrch je uvnitř černě vyhlazený, vně drsný, hnědošedý. D_2 -13-13,5cm. Inv.č. 129-24/59. Tab. 54:7.
21. Střep z rozhraní hrdla a těla tenkostěnné nádoby. Na hraně, oddělující hrdlo je drobný horizontálně protáhlý výčnělek a vpravo od něho je nasazeno páskové ucho, připojené spodním koncem na výduť. Hnědošedě až hnědočerně vyhlazený povrch. Inv.č. 129-25/59. Tab. 55:8.
22. Střep z misky s prohnutým hrdlem a páskovým uchem, připojeným spodním koncem k hraně, oddělující hrdlo od klenutého spodku. Hnědočerně skvrnitý povrch je uvnitř a vně na hrdle vyhlazený, tělo jemně drsné. D_0 -30cm, D -23,7cm. zach. V -9,9cm. Inv.č. 129-807/60. Tab. 56:7.
23. Střep z prohnutého hrdla větší nádoby s páskovým uchem, nasazeným pod zaobleným okrajem. Hnědošedý povrch je vyhlazený, pouze místy jemně drsný. Inv.č. 129-808/60.
24. Střep z hrdla tenkostěnné nádoby s páskovým uchem, připojeným spodním koncem k tupé hraně, oddělující hrdlo od klenutého těla. Černě vyhlazený povrch. Inv.č. 129-809/60. Tab. 55:9.
25. Střep z prohnutého hrdla velké nádoby se zaobleným okrajem. Povrch je uvnitř červenohnědě vyhlazený, vně hrubě hlazený, hnědošedý. Inv.č. 129-810/60. Tab. 54:5.
26. Střep z misky s oblou stěnou a rovným, nepatrně dovnitř rozšířeným okrajem. Hnědý povrch je uvnitř vyhlazený, vně jemně drsný. Inv.č. 129-811/60. Tab. 55:3.
27. Střep z misky s oblou stěnou a rovným, nepatrně dovnitř rozšířeným okrajem. Hnědý povrch je uvnitř vyhlazený, vně jemně drsný. Inv.č. 129-812/60. Tab. 55:5.
28. Část koflíku s rozevřeným hrdlem, ostře lomenou výduť, nízkým prohnutým spodkem a rovným dnem. Na výduť je zachován kořen odlomeného ucha. Černě vyhlazený povrch. D -7cm, D_2 -3,5cm, zach. V -6,2cm. Inv.č. 129-813/60. Tab. 55:11.
29. Ploché hliněné kolečko s kruhovým otvorem uprostřed. Jeho okraj a obvod otvoru jsou místy poněkud zesíleny. Hnědě vyhlazený povrch s šedočernými skvrnami; Φ -6,9-7,1cm. Inv.č. 129-814/60. Tab. 56:1.
30. Kostěná /parohová?/ palice nepravidelně válcovitého tvaru s kruhovým otvorem uprostřed. Jeden konec je kolmo seříznutý, druhý šikmo a jsou na něm patrné stopy používání. Délka-16cm, max. šířka-5cm, Φ otvoru-2,2cm. Osteologicky neurčitelné. Inv.č. 129-19/59. Tab. 55:7.

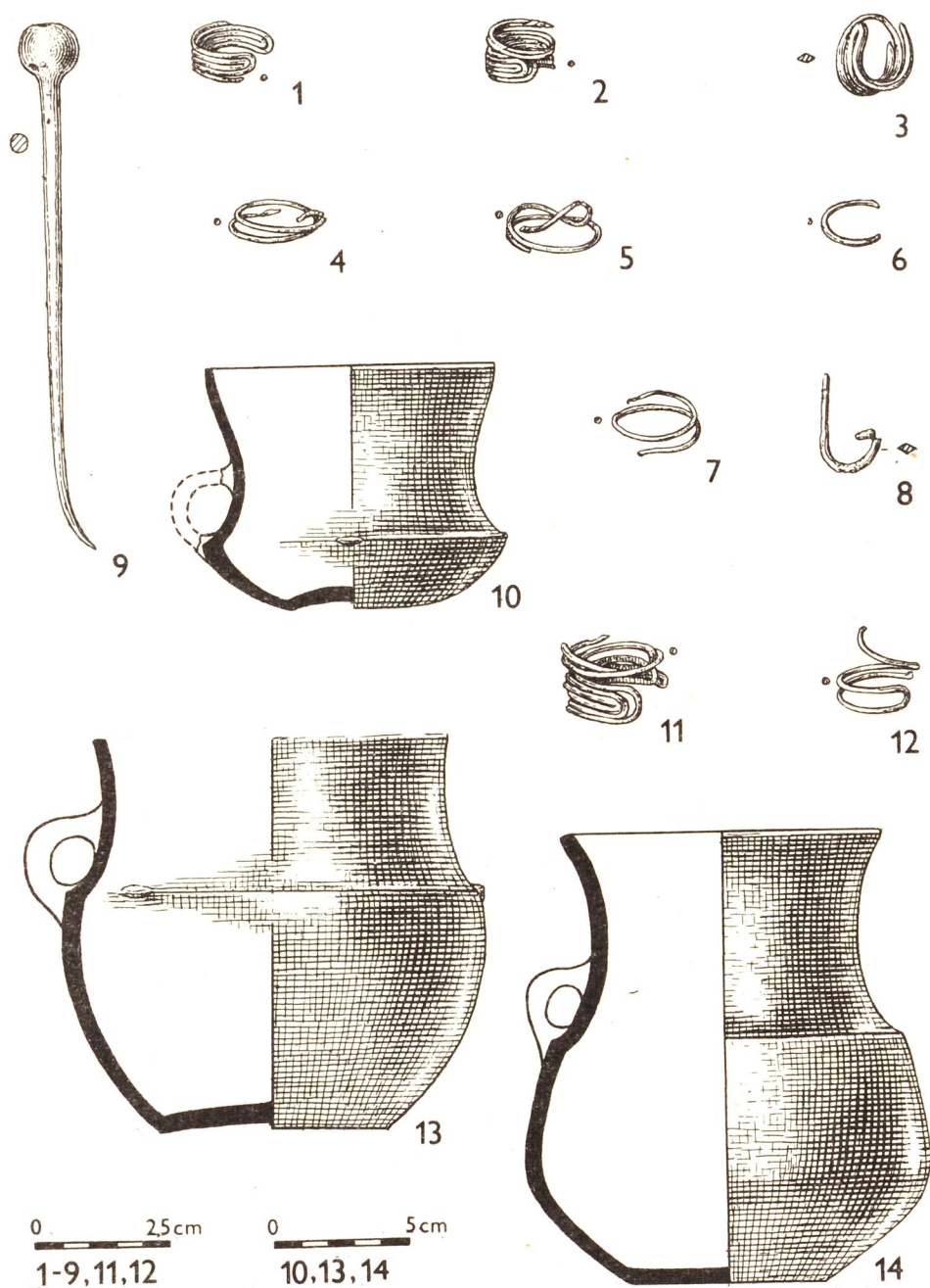

Obr. 3. Bronzové předměty z hrobu "U dvora" /1-9, 11, 12/. Keramika bez nálezových okolností z Budkovic /10, 13, 14/.

V ivančickém muzeu jsou mezi nálezy z Budkovic uloženy tři nádoby bez inventárních čísel, označené pouze "Budkovice" 1969, u nichž se nepodařilo zjistit žádné bližší nálezové okolnosti. Je pravděpodobné, že pocházejí z dalšího objektu, rozrušeného při stavebních pracích nebo jiných terénních úpravách na téže lokalitě.

Obr. 3:10, 13, 14.

Popis materiálu:

1. Koflík s náznakem vlnovitého prohnutí horní části hrdla, ostře profilovanou výdutí, nízkým klenutým spodkem a vklopeným dnem. V polovině výšky hrdla je nasazeno páskové ucho, připojené spodním koncem k výdutí, z níž jsou vytaženy tři drobné výčnělky, umístěné naproti a po obou stranách ucha. Vyhlazený povrch je hnědočerně skvrnitý. D_0 -10,7cm, D -11,1cm, D_2 -4,5cm, V -8,9cm. Obr.3:10.
2. Džbán s vysokým rozevřeným hrdlem, odděleným hranou od širokého klenutého těla s nízkou umístěnou výdutí. Ostře nasazené dno je rovné. Na hrdle je nasazeno páskové ucho, připojené spodním koncem k hraně. Hnědošedě vyhlazený povrch s černými skvrnami. D_0 -12cm, D_1 -13cm, D -15cm, D_2 -7,2cm, V -16,6cm. Obr. 3:14.
3. Džbán s mírně prohnutým hrdlem /okraj není zachován/, odděleným hranou od širokého klenutého těla. Dno je nepatrně vklopené. Páskové ucho je spodním koncem připojeno k hraně, z níž jsou vytaženy dva /pův. 3/ drobné výčnělky umístěné naproti uchu a po jeho pravé straně. Vyhlazený povrch je uvnitř šedý, vně hnědošedě a černě skvrnitý. D_1 -15,4cm, D -15,7cm, D_2 -8,4cm, V -14,5cm. Obr. 3:13.

Z hrobu "U dvora" v Budkovicích, vykopaného V. Grossem, pochází soubor bronzových předmětů, jak již bylo zmíněno v úvodu publikace. Tyto nálezy, které se původně nacházely v jeho soukromé sbírce, jsou dnes uloženy v Moravském muzeu pod přírůstkovým číslem Pa 433/79.

Popis materiálu:

1. Bronzová jehlice s kulovitou, šikmo provrtanou hlavicí a jehlou kruhového průřezu, na konci šavlovitě zahnutou. Φ hlavice -1,1cm, max. Φ jehly-0,35cm, délka -9,7cm. Obr. 3:9.
2. Poškozená bronzová záušnice z dvojitého drátu kruhového průřezu, svinutá nejméně do dvou závitů s jedním koncem zpětně zahnutým. Φ -1,5cm, Φ drátu- 0,0cm. Obr. 3:1.
3. Bronzová záušnice z dvojitého drátu kruhového průřezu, svinutá do tří závitů s jedním koncem zpětně zahnutým. Φ -1,3-1,4cm, Φ drátu- 0,0 cm. Obr. 3:2.
4. Bronzová záušnice svinutá z drátu kosočtvercového průřezu do dvou závitů s jedním koncem zpětně zahnutým. Φ -1,25-1,5cm, max. síla drátu- 0,35cm. Obr. 3:3.
5. Zlomek bronzové záušnice svinuté z dvojitého drátu. Φ -1,5cm, Φ drátu- 0,08cm. Obr. 3:4.
6. Deformovaný zlomek bronzové záušnice z dvojitého drátu. Max. Φ -1,6cm, Φ drátu - 0,1cm. Obr.3:5.
7. Zlomek bronzové záušnice. Φ -1,3cm, Φ drátu - 0,07 cm. Obr. 3:6.
8. Deformovaný zlomek bronzové záušnice. Φ -1,5cm, Φ drátu-0,08cm. Obr. 3:7.
9. Zlomek bronzové záušnice svinuté z drátu kosočtvercového průřezu. Max. délka-1,8cm, max. síla drátu- 0,35 cm. Obr. 3:8.
10. Poškozená a částečně deformovaná bronzová záušnice svinutá z dvojitého drátu kruhového průřezu, svinutá do tří závitů s jedním koncem zpětně zahnutým. Φ -1,9cm, Φ drátu-0,09cm. Obr. 3:11.
11. Zlomek deformované bronzové záušnice svinuté z dvojitého drátu kruhového průřezu. Max. Φ -1,8cm, Φ drátu-0,08cm. Obr. 3:12.

PŘEHLED TABULEK S NÁLEZY

V následujícím přehledu nejsou uváděna celá inventární čísla jednotlivých předmětů /např. 129-26/59/, ale pouze čísla pořadová /např. 26/.

- Tab. 7. Obj. 1 /1-10/, obj. 2 /11-27/.
1-31, 2-30, 3-34, 4-36, 5-29, 6-33, 7-35, 8-32, 9-26, 10-38, 11-122, 12-78, 13-110, 14-63a, 15-115, 16-113, 17-79, 18-102, 19-76, 20-69, 21-98, 22-108, 23-57, 24-74, 25-73, 26-63, 27-70.
- Tab. 8. Obj. 2.
1-49, 2-50, 3-117, 4-45, 5-46a, 6-44, 7-46, 8-137.
- Tab. 9. Obj. 2.
1-124, 2-139, 3-68, 4-90, 5-107, 6-58, 7-56.
- Tab. 10. Obj. 2.
1-106, 2-43, 3-127, 4-123, 5-77, 6-138, 7-48, 8-62, 9-47, 10-41.
- Tab. 11. Obj. 2.
1-42, 2-52, 3-51, 4-141, 5-72, 6-59, 7-54, 8-53, 9-118, 10-64.
- Tab. 12. Obj. 2.
1-121, 2-95, 3-114, 4-93, 5-96, 6-101, 7-103, 8-65, 9-75, 10-120, 11-66, 12-60, 13-97, 14-89, 15-84, 16-105, 17-83, 18-100, 19-109, 20-87, 21-81, 22-85, 23-82, 24-86, 25-116, 26-104, 27-119, 28-92, 29-94, 30-112, 31-80, 32-91, 33-111, 34-71, 35-88, 36-99.
- Tab. 13. Obj. 3.
1-150, 2-154, 2-147, 4-144, 5-166, 6-164, 7-148, 8-146.
- Tab. 14. Obj. 3.
1-184, 2-185, 3-186, 4-142, 5-151, 6-149, 7-143.
- Tab. 15. Obj. 3.
1-169, 2-160, 3-161, 4-155, 5-152, 6-168, 7-170, 8-145, 9-180, 10-182, 11-179, 12-181, 13-178, 14-177, 15-156, 16-157, 17-158.
- Tab. 16. Obj. 3 /6-15/, obj. 4 /1-5/.
1-189, 2-188, 3-191, 4-192, 5-190, 6-162, 7-159, 8-165, 9-167, 10-174, 11-183, 12-171, 13-153, 14-163, 15-187.
- Tab. 17. Obj. 5A /7,8,10,11,13/, obj. 6 /2,14,17/, obj. 7 /1,3-6,9,12,15,16,18/.
1-219, 2-209, 3-215, 4-217, 5-220, 6-218, 7-194, 8-197, 9-216, 10-196, 11-193, 12-223, 13-195, 14-211, 15-212, 16-214, 17-208, 18-224.
- Tab. 18. Obj. 8.
1-248, 2-229, 3-228, 4-227, 5-231, 6-232, 7-230, 8-226.
- Tab. 19. Obj. 8.
1-258, 2-244, 3-270, 4-263, 5-250, 6-260, 7-256, 8-254, 9-251, 10-259, 11-273, 12-249, 13-264, 14-240, 15-267, 16-266, 17-245, 18-247, 19-252, 20-239, 21-253, 22-243, 23-237.
- Tab. 20. Obj. 8.
1-268, 2-241, 3-242, 4-274, 5-246, 6-272, 7-255, 8-257, 9-271, 10-262, 11-238, 12-265, 13-269, 14-261, 15-287, 16-292, 17-291, 18-285, 19-293, 20-290, 21-235, 22-234.
- Tab. 21. Obj. 8.
233.
- Tab. 22. Obj. 9.
1-3, 2-2, 3-1.
- Tab. 23. Obj. 9.
1-41, 2-42, 3-35, 4-47, 5-44, 6-61, 7-46, 8-45, 9-48, 10-15, 11-59, 12-65, 13-52, 14-5.

- Tab. 24. Obj. 9, obj. 10 /8,10,16/.
1-34, 2-33, 3-24, 4-28, 5-36, 6-25, 7-26, 8-565, 9-6, 10-563, 11-16, 12-4, 13-14,
14-13, 15-29, 16-576, 17-30, 18-38, 19-10, 20-27, 21-22, 22-20, 23-9.
- Tab. 25. Obj. 11.
1-73, 2-71.
- Tab. 26. Obj. 11.
1-127, 2-129, 3-99, 4-134, 5-96, 6-101, 7-98, 8-81, 9-82, 10-74, 11-69, 12-75, 13-72.
- Tab. 27. Obj. 11.
1-80, 2-107, 3-114, 4-111, 5-141, 6-108, 7-116, 8-92, 9-144, 10-103, 11-125, 12-124, 13-90,
14-143, 15-118, 16-119, 17-76, 18-122, 19-79, 20-120, 21-123, 22-70, 23-117.
- Tab. 28. Obj. 11.
1-130, 2-139, 3-102, 4-112, 5-104, 6-137, 7-85, 8-84, 9-86, 10-147, 11-100, 12-105, 13-109,
14-115, 15-135, 16-106, 17-138, 18-152, 19-136, 20-126, 21-142, 22-133, 23-91, 24-95,
25-150, 26-87, 27-93, 28-151, 29-113, 30-94, 31-131, 32-128, 33-97, 34-121, 35-77, 36-159.
- Tab. 29. Obj. 13.
1-232, 2-225, 3-231, 4-228, 5-216, 6-221, 7-223, 8-242, 9-208, 10-220, 11-214, 12-222,
13-213, 14-204, 15-212, 16-241, 17-229, 18-244, 19-209, 20-202, 21-211, 22-206.
- Tab. 30. Obj. 13.
1-236, 2-239, 3-237, 4-230, 5-238, 6-235, 7-224, 8-240, 9-234, 10-233, 11-217, 12-226, 13-
-227, 14-219, 15-215, 16-210, 17-205, 18-203.
- Tab. 31. Obj. 14.
1-263, 2-274, 3-262, 4-275, 5-277, 6-261, 7-271, 8-272, 9-273, 10-289, 11-278, 12-279,
13-282, 14-265, 15-284, 16-293, 17-319, 18-326, 19-297, 20-269, 21-286, 22-270, 23-268,
24-280.
- Tab. 32. Obj. 15.
1-413, 2-414, 3-412, 4-335, 5-415, 6-339, 7-337, 8-372, 9-343, 10-364, 11-365, 12-340, 13-
-366.
- Tab. 33. Obj. 15.
1-334, 2-371, 3-347, 4-344, 5-387, 6-351, 7-345, 8-336, 9-346, 10-342, 11-338, 12-341.
- Tab. 34. Obj. 15.
1-368, 2-385, 3-378, 4-376, 5-390, 6-393, 7-382, 8-392, 9-386, 10-389, 11-357, 12-374,
13-388, 14-394, 15-380, 16-373, 17-384, 18-391, 19-400, 20-383, 21-369, 22-379, 23-370,
24-395, 25-352, 26-353, 27-355, 28-410, 29-333.
- Tab. 35. Obj. 15.
1-363, 2-375, 3-403, 4-367, 5-396, 6-377, 7-381, 8-446, 9-430, 10-423, 11-418, 12-401,
13-348, 14-356, 15-406, 16-350, 17-416, 18-404, 19-354, 20-362, 21-359, 22-409, 23-358,
24-349, 25-360, 26-361.
- Tab. 36. Obj. 16.
1-497, 2-456, 3-457, 4-498, 5-499, 6-455, 7-459, 8-454, 9-458, 10-496, 11-460, 12-494,
13-453.
- Tab. 37. Obj. 16.
1-464, 2-463, 3-461, 4-452, 5-451, 6-450.
- Tab. 38. Obj. 16.
1-472, 2-480, 3-475, 4-473, 5-477, 6-474, 7-476, 8-479, 9-471, 10-470, 11-467, 12-504,
13-485, 14-489, 15-500, 16-478, 17-511, 18-483, 19-482, 20-491, 21-493, 22-481, 23-465,
24-484, 25-466, 26-469, 27-468.
- Tab. 39. Obj. 17.
1-528, 2-546, 3-523, 4-529, 5-519.
- Tab. 40. Obj. 17.
1-537, 2-534, 3-542, 4-524, 5-549, 6-530, 7-521, 8-527, 9-526, 10-525, 11-554, 12-533,
13-522.

- Tab. 41. Obj. 17.
1-520, 2-516.
- Tab. 42. Obj. 17.
1-518, 2-517.
- Tab. 43. Obj. I.
1-89, 2-676, 3-92, 4-714, 5-67, 6-648, 7-789, 8-655.
- Tab. 44. Obj. I, sběr /7/.
1-624, 2-796, 3-618, 4-712, 5-795, 6-788, 7-99.
- Tab. 45. Obj. I.
1-37, 2-675, 3-649, 4-654, 5-650, 6-794, 7-818, 8-630, 9-757, 10-793, 11-652.
- Tab. 46. Obj. I.
1-662, 2-722, 3-723, 4-729, 5-719, 6-730, 7-622, 626, 8-720, 9-5.
- Tab. 47. Obj. I, sonda IIB /1/.
1-600, 2-790, 3-727, 4-651, 5-623, 6-68, 7-792, 8-797.
- Tab. 48. Obj. I.
1-725, 2-2, 3-620, 4-791, 5-54, 6-760, 7-677.
- Tab. 49. Obj. I.
1-653, 2-690, 3-707, 4-669, 5-679, 6-680, 7-678, 8-647, 9-41, 10-671, 11-698, 12-47, 13-82, 14-97, 15-635, 16-697, 17-666, 18-681, 19-755, 20-761, 21-69, 22-772.
- Tab. 50. Obj. I.
1-708, 2-29, 3-70, 4-38, 5-734, 6-739, 7-58, 8-48, 9-683, 10-627, 11-732, 12-625, 13-716, 14-721, 15-8, 16-733, 17-736, 18-12, 19-27, 20-656, 21-636, 22-78, 23-709, 24-742, 25-688, 26-738, 27-76, 28-731, 29-619, 30-704, 31-621, 32-776, 33-745, 34-95, 35-17, 36-686, 37-633, 38-637, 39-84, 40-759, 41-758, 42-753.
- Tab. 51. Obj. I.
1-51, 2-18, 3-740, 4-21, 5-750, 6-748, 7-14, 8-684, 9-747, 10-4, 11-749, 12-663, 13-22, 14-35, 15-775, 16-94, 17-769, 18-695, 19-52, 20-49, 21-50, 22-3, 23-764, 24-632, 25-692, 26-770, 27-64, 28-77, 29-752, 30-55, 31-756, 32-665, 33-634.
- Tab. 52. Obj. I.
1-741, 2-744, 3-629, 4-689, 5-687, 6-96, 7-59, 8-86, 9-63, 10-90, 11-16, 12-56, 13-628, 14-737, 15-32, 16-85, 17-659, 18-639, 19-65, 20-39, 21-9, 22-40, 23-26, 24-735, 25-691, 26-75, 27-10, 28-36, 29-685, 30-771, 31-762, 32-23, 33-728, 34-682, 35-53, 36-24, 37-88, 38-754.
- Tab. 53. Obj. I. /8-12, 15-20,24/, sonda IIA /4,5,13,23,25,27/, sonda IIB /1-3,6,7,14,21,22,26,28,29/.
1-602, 2-601, 3-603, 4-587, 5-591, 6-599, 7-598, 8-717, 9-74, 10-718, 11-6, 12-773, 13-588, 14-604, 15-13, 16-706, 17-705, 18-724, 19-726, 20-62, 21-610, 22-819, 23-592, 24-15, 25-583, 26-611, 27-584, 28-613, 29-612.
- Tab. 54. Sběr, rozrušené objekty.
1-1, 2-9, 3-8, 4-20, 5-810, 6-neinv., 7-24, 8-21.
- Tab. 55. Sběr, rozrušené objekty, obj. 5B/6/.
1-10, 2-11, 3-811, 4-12, 5-812, 6-205, 7-19, 8-25, 9-809, 10-2, 11-813, 12-13.
- Tab. 56. Sběr, rozrušené objekty.
1-814, 2-7, 3-3, 4-5, 5-4, 6-23, 7-807, 8-22.

SEZNAM LITERATURY

- Ondráček, J. 1960 : Zachraňovací výzkum na věteřovském sídlišti v Budkovicích u Mor. Krumlova, PV 1959, Brno, 157.
- Ondráček, J. 1961 : Věteřovská sídliště v Budkovicích, PV 1960, Brno, 60-61.
- Ondráček, J. 1963 : Další věteřovská jáma z Budkovic, PV 1962, Brno, 31-32.
- Ondráček, J. 1966 : Věteřovský objekt z Budkovic /okr. Brno-venkov/, PV 1965, Brno, 26-28, Tab.6.

SEZNAM POUŽITÝCH ZKRATEK

inv. č.	inventární číslo
hl.	hloubka
max.	maximální
obj.	objekt
zach.	zachovaný
Ø	průměr
D	výduť /průměr výdutě/
D ₀	průměr okraje
D ₁	průměr na rozhraní hrdla a těla
D ₂	průměr dna
V	výška
OM	okresní muzeum
PA	Památky archeologické
PV	Přehled výzkumů

T A B U L K Y

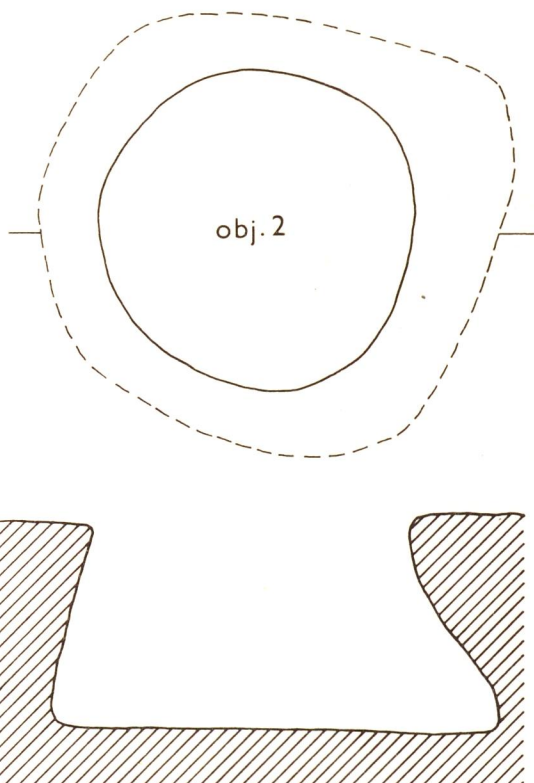
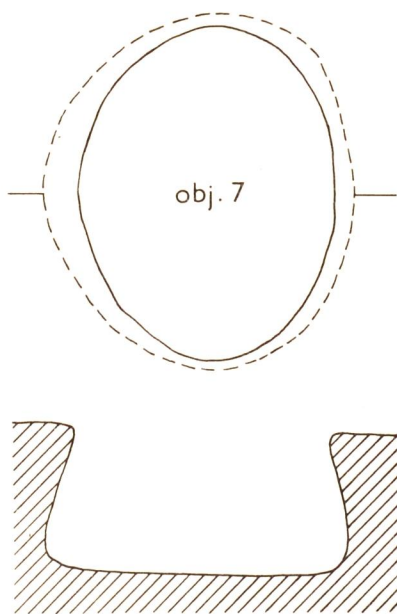
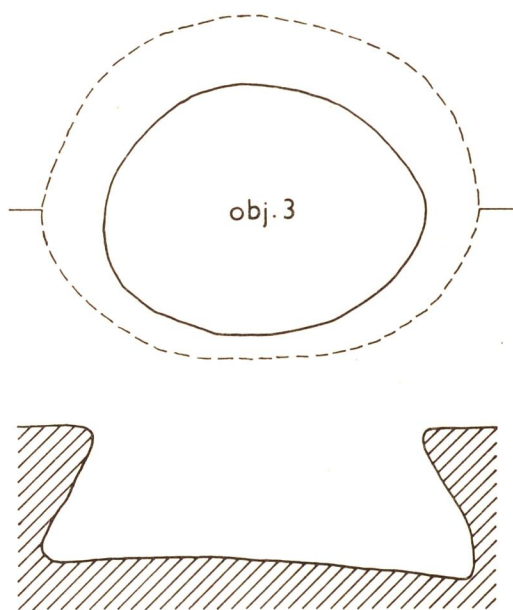
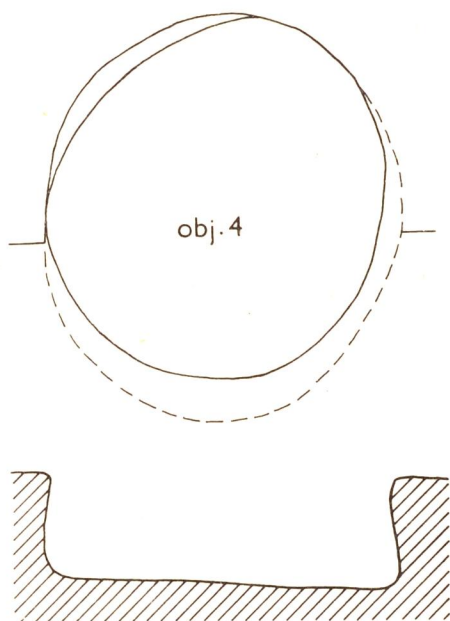

0 1m

TAB. 1. PLÁNY OBJEKTŮ Č. 4, 3, 7, 2.

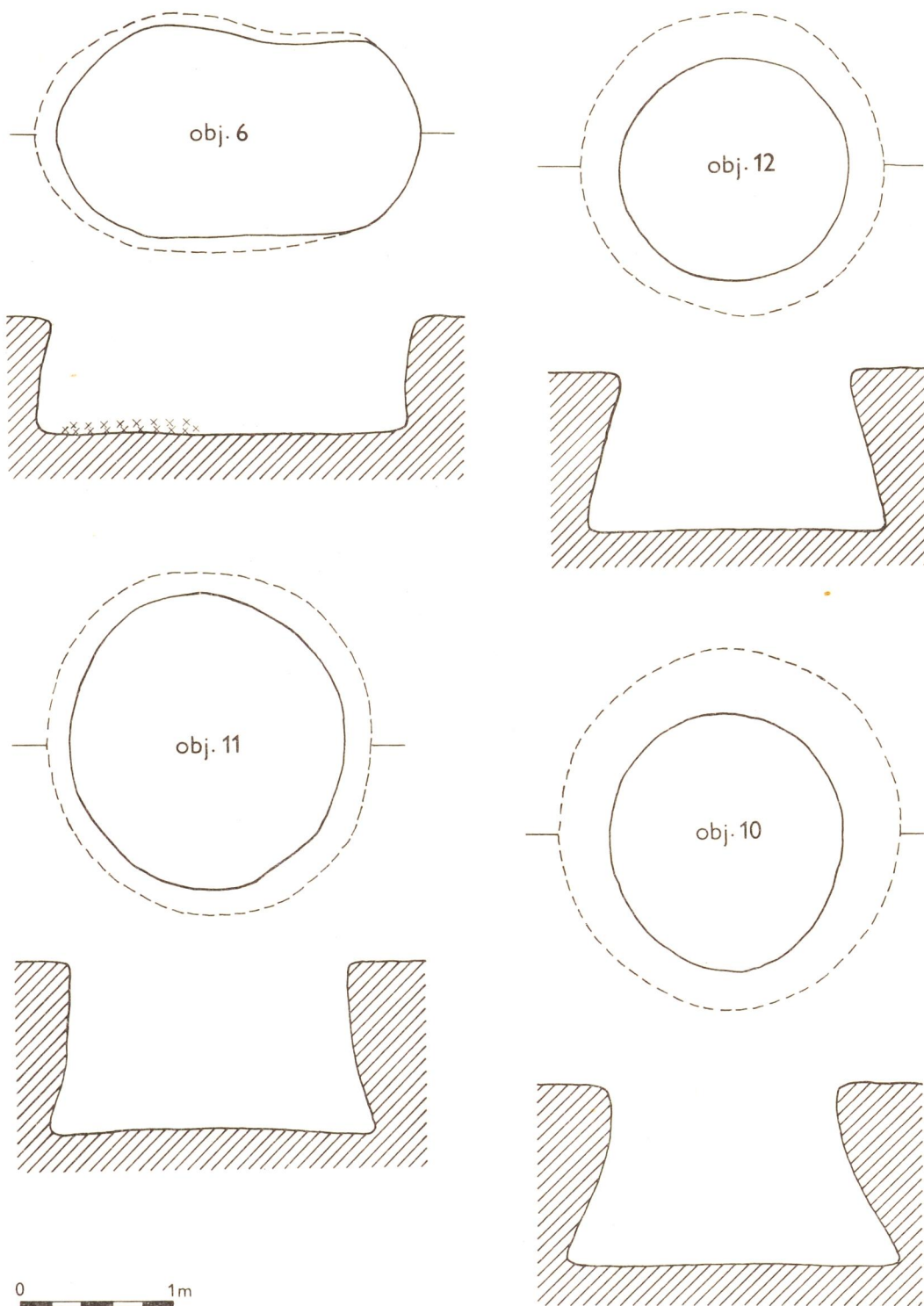

TAB. 2. PLÁNY OBJEKTŮ Č. 6, 12, 11, 10.

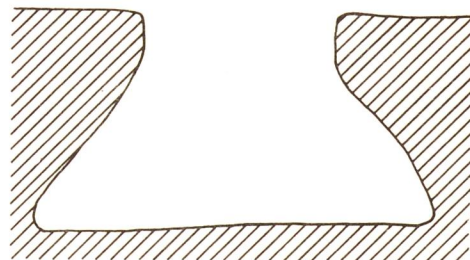
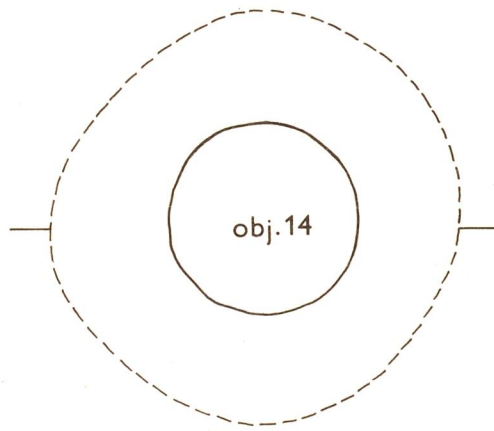
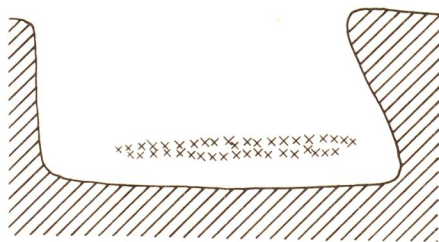
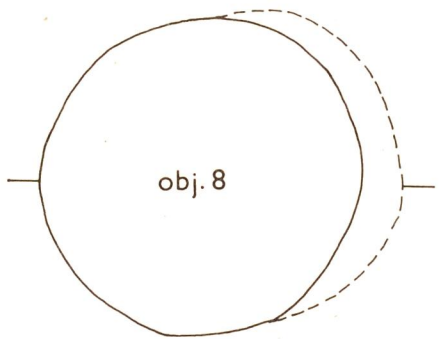
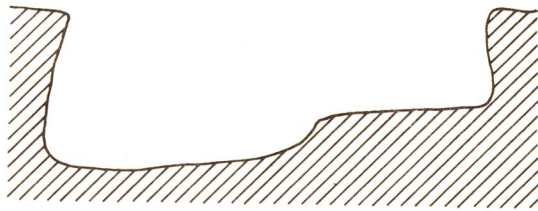
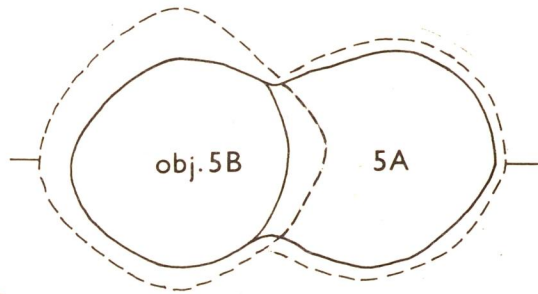
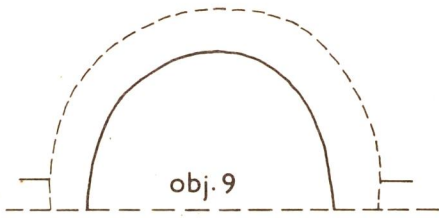

0 1m

A horizontal scale bar with a solid line and a dashed line, indicating a length of 1 meter.

TAB. 3. PLÁNY OBJEKTŮ Č. 9, 5/A, B/, 8, 14.

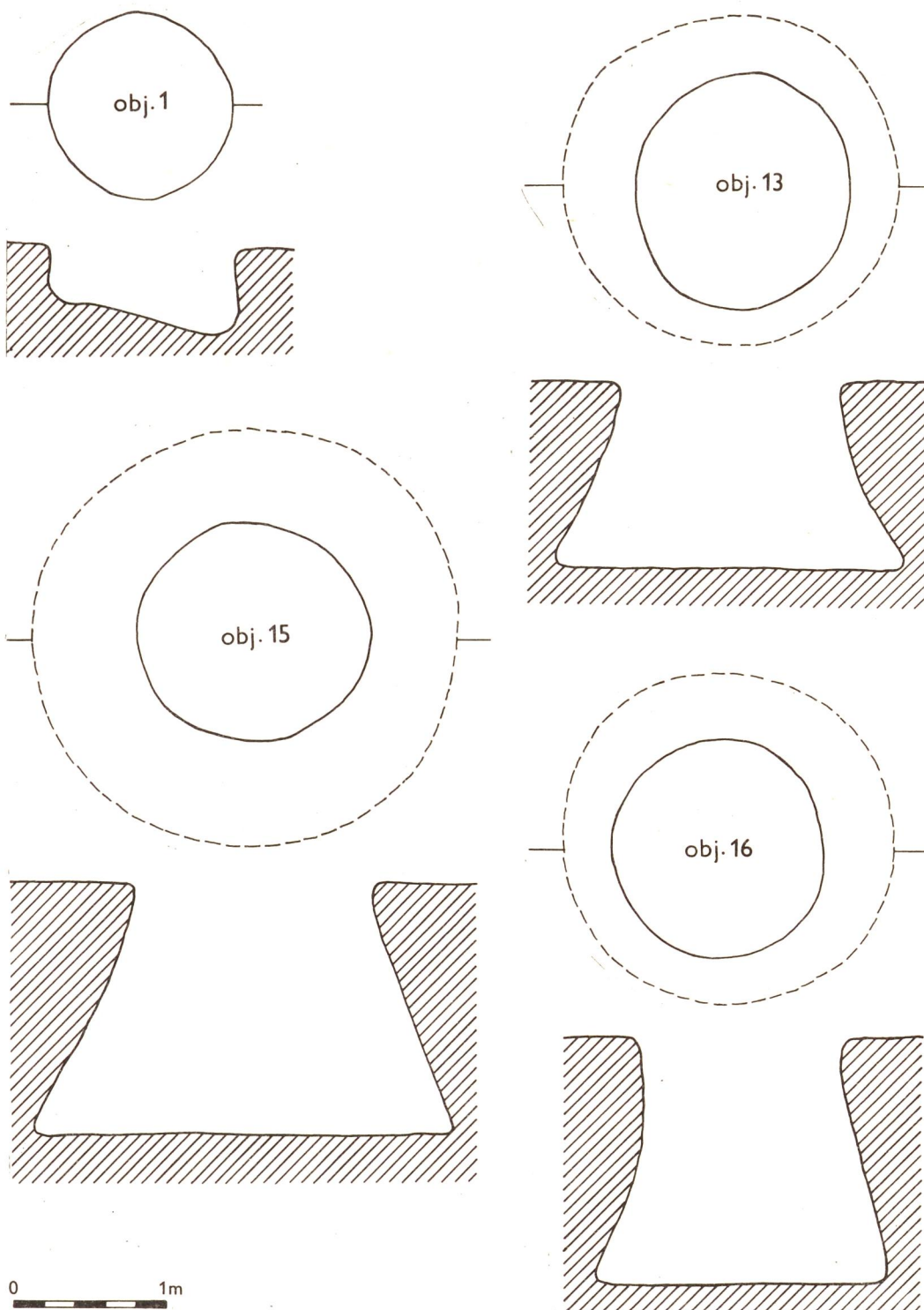

TAB. 4. PLÁNY OBJEKTŮ Č. 1, 13, 15, 16.

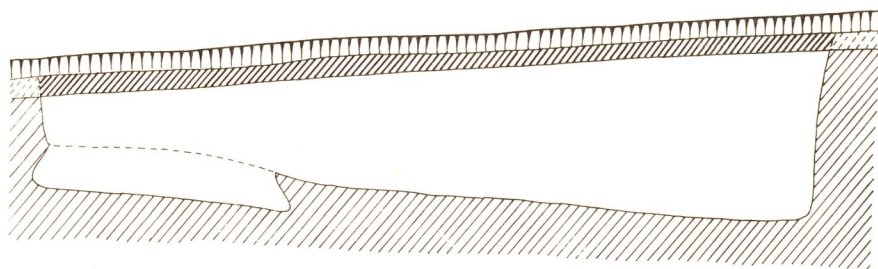
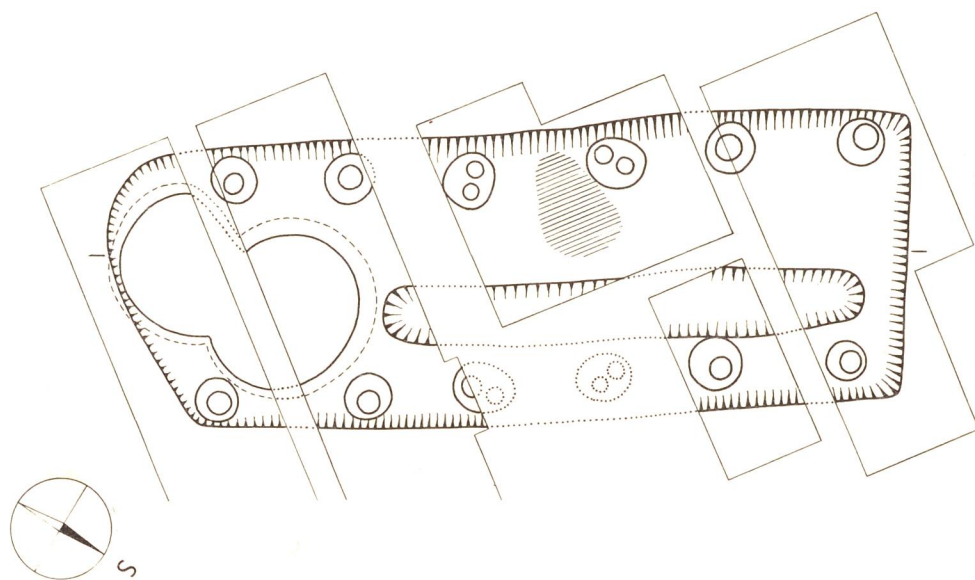

0 1 5m



ornice



horní vrstva
zasypu o. I



udusaná spraš



spraš



humusovitá
hlína se spraši



popel



šedá vymaza-
ná hlína



propálená
hlína



popel s uhlíky

TAB. 5. PLÁN SÍDELNÍHO OBJEKTU Č. 1.

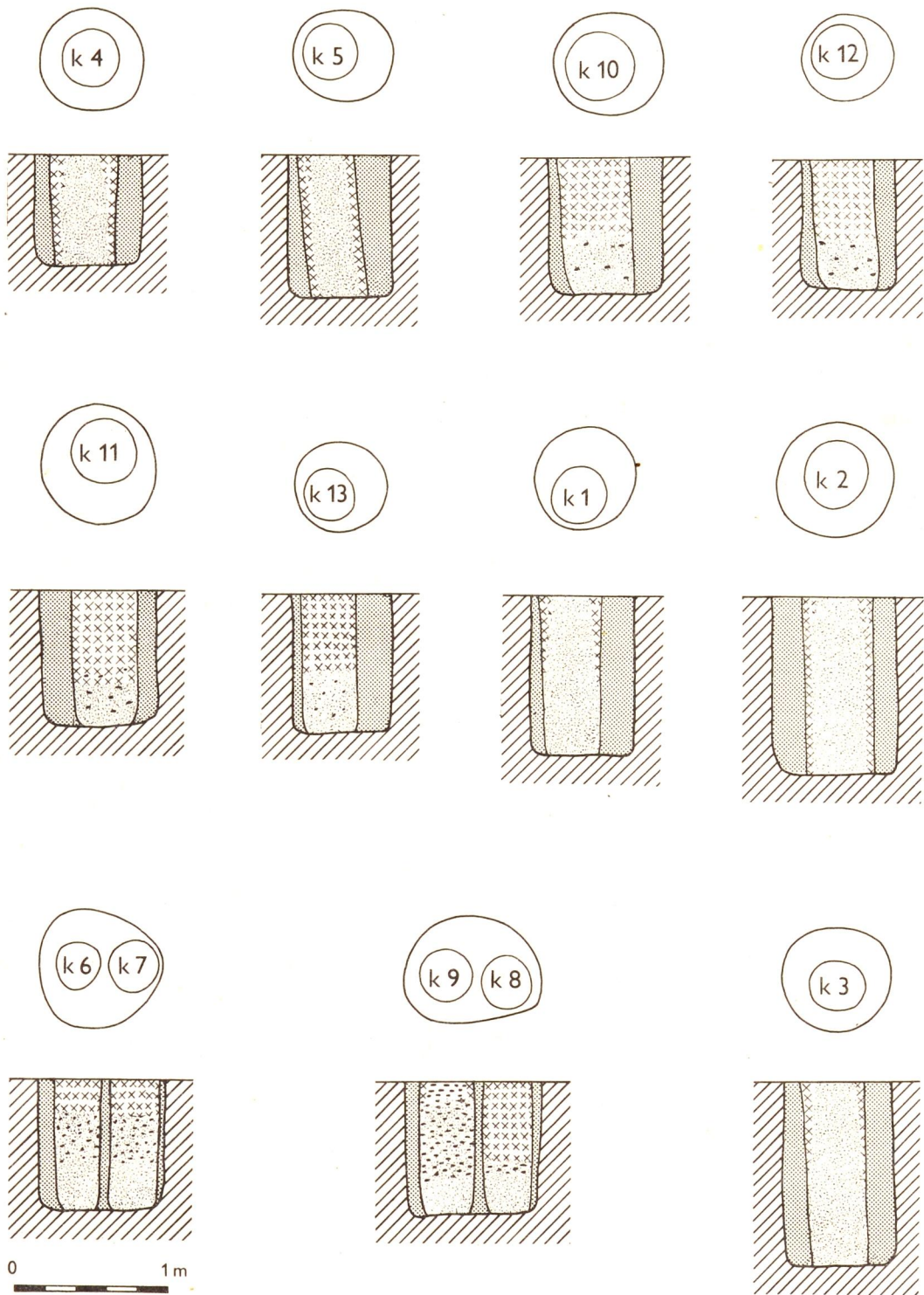

TAB. 6. PLÁNY KŮLOVÝCH JAMEK Z OBJEKTU Č. 1.

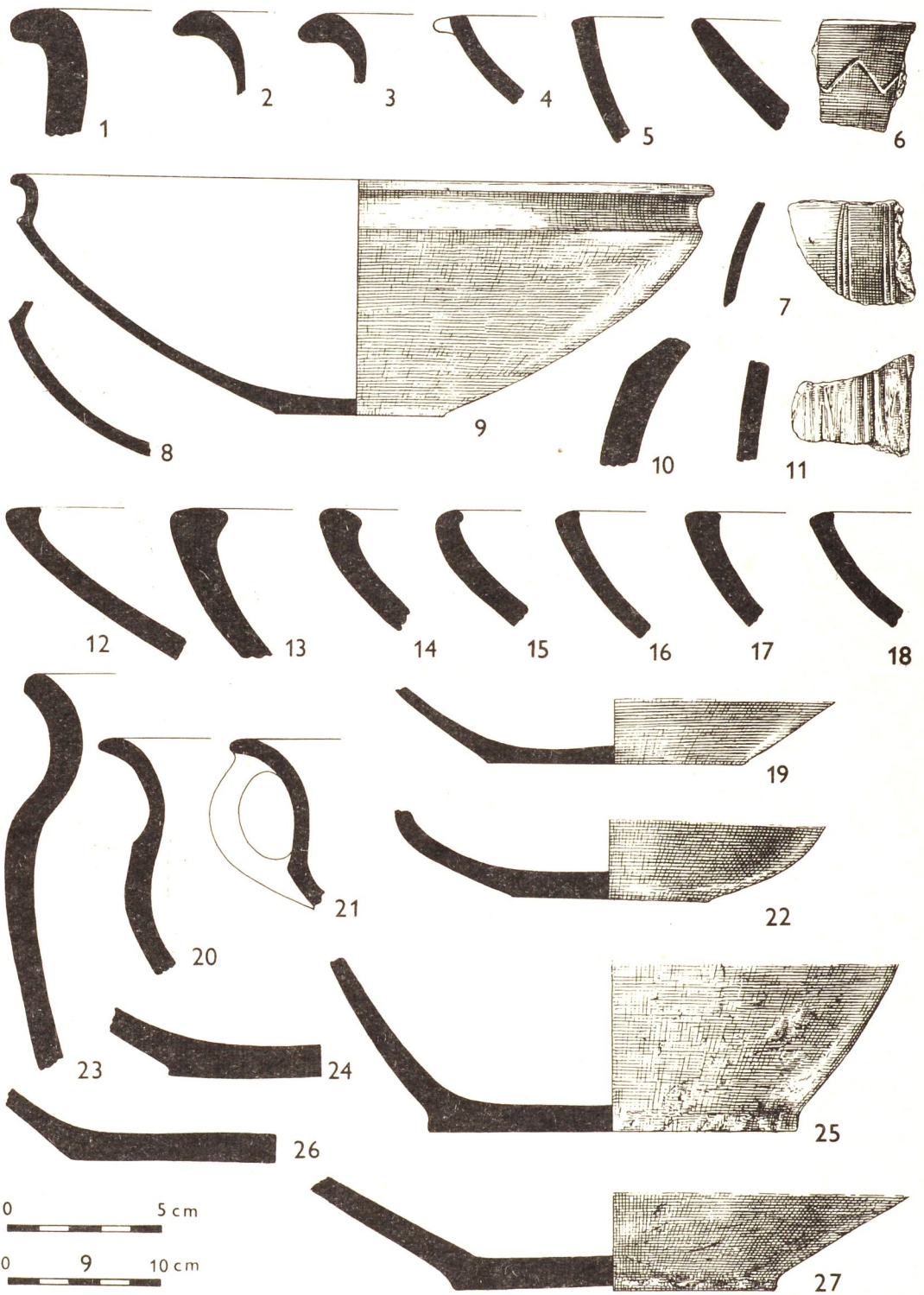

TAB. 7. ОБЪЕКТ 1 /1-10/, ОБЪЕКТ 2 /11-27/.

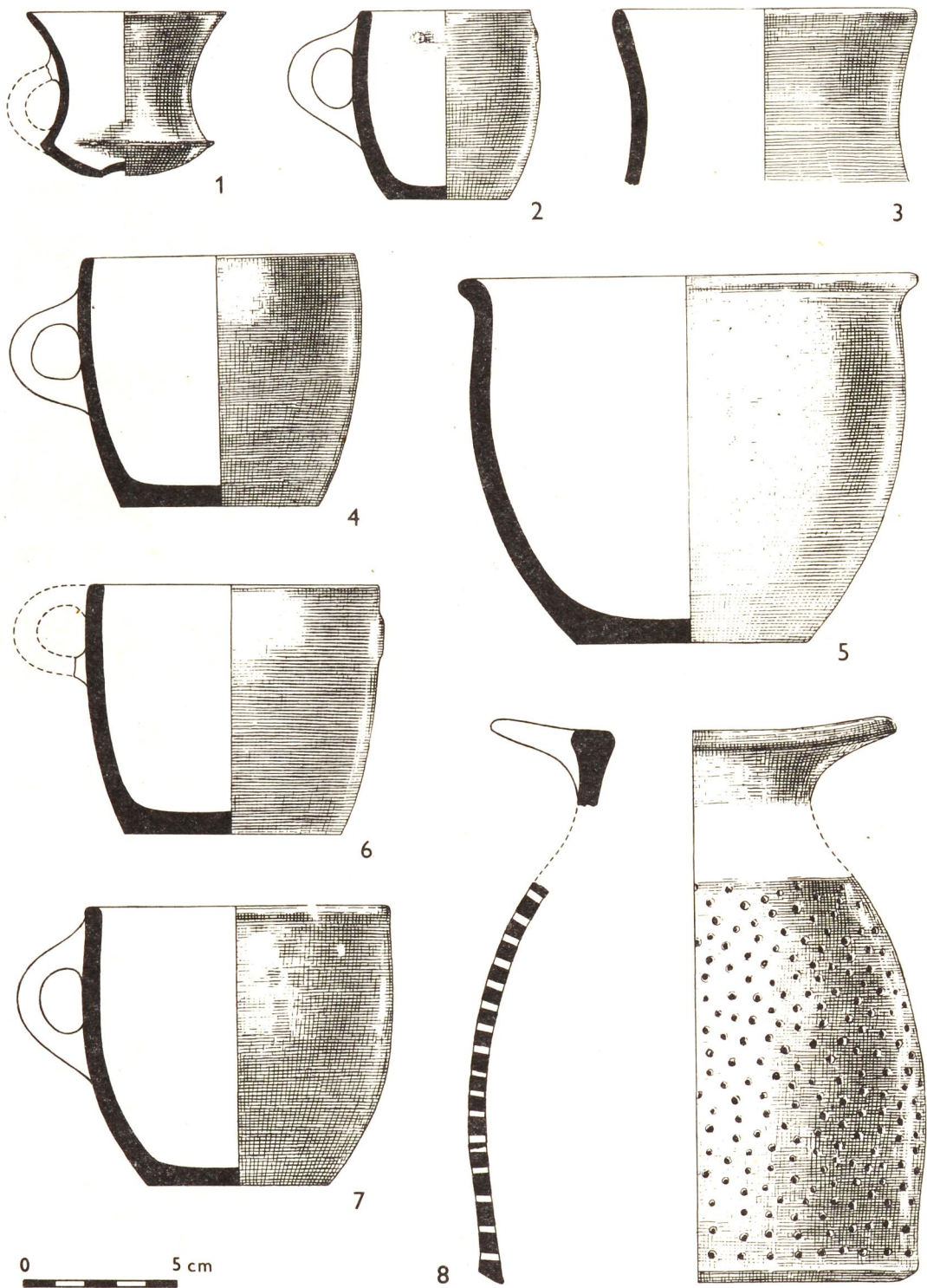

TAB. 8. ОБЪЕКТ 2.

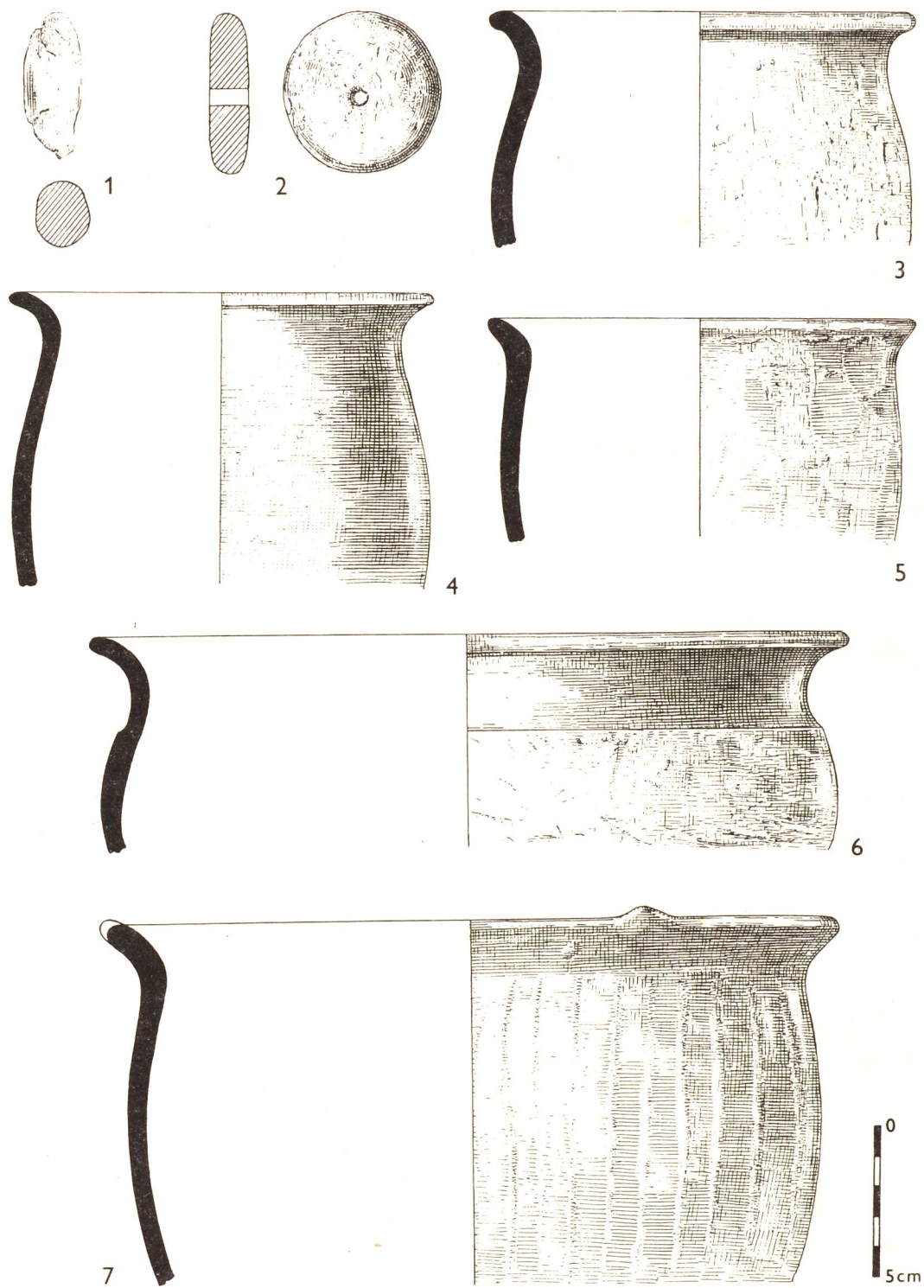

TAB. 9. OBJEKT 2.

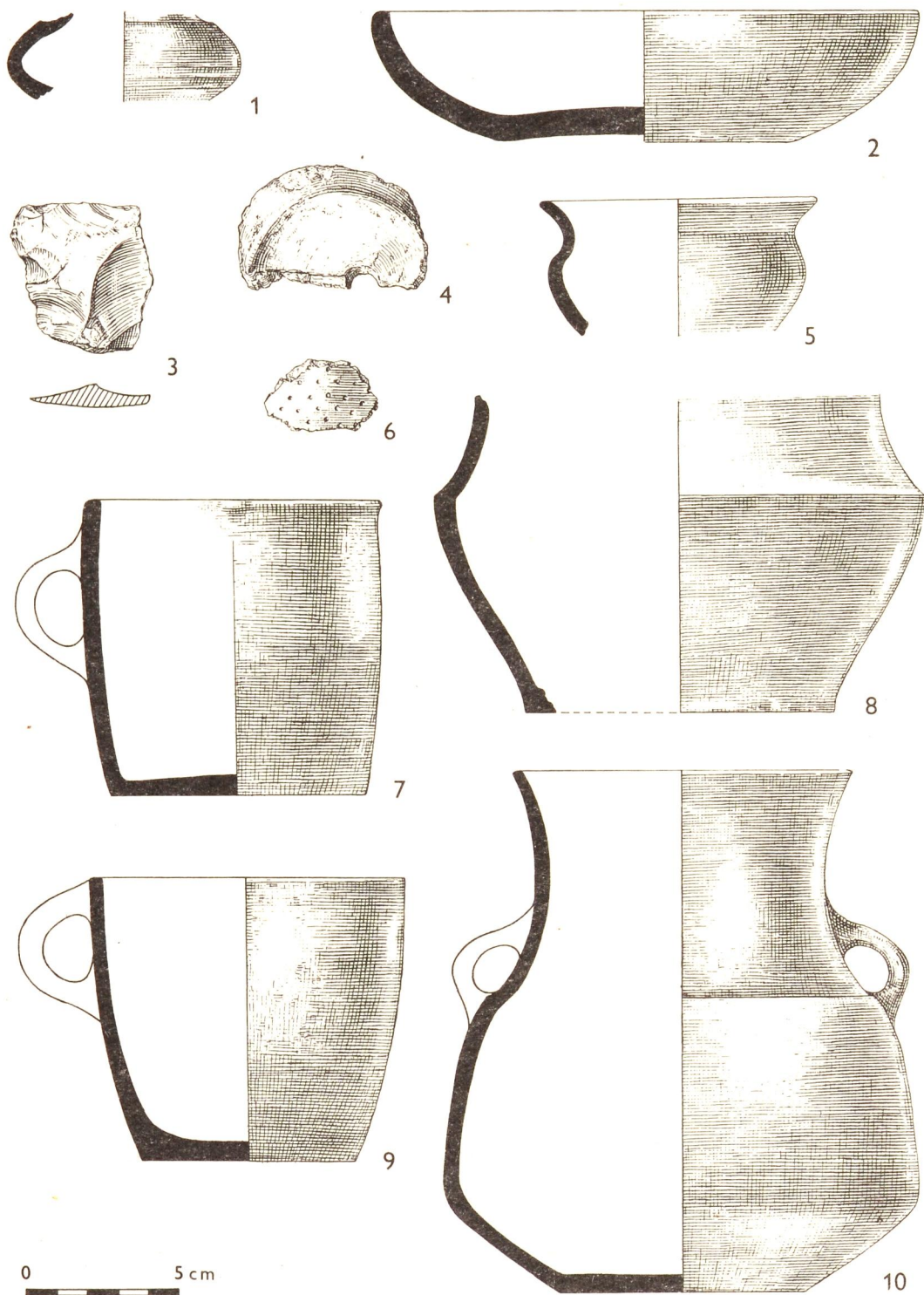

TAB. 10. ОБЪЕКТ 2.

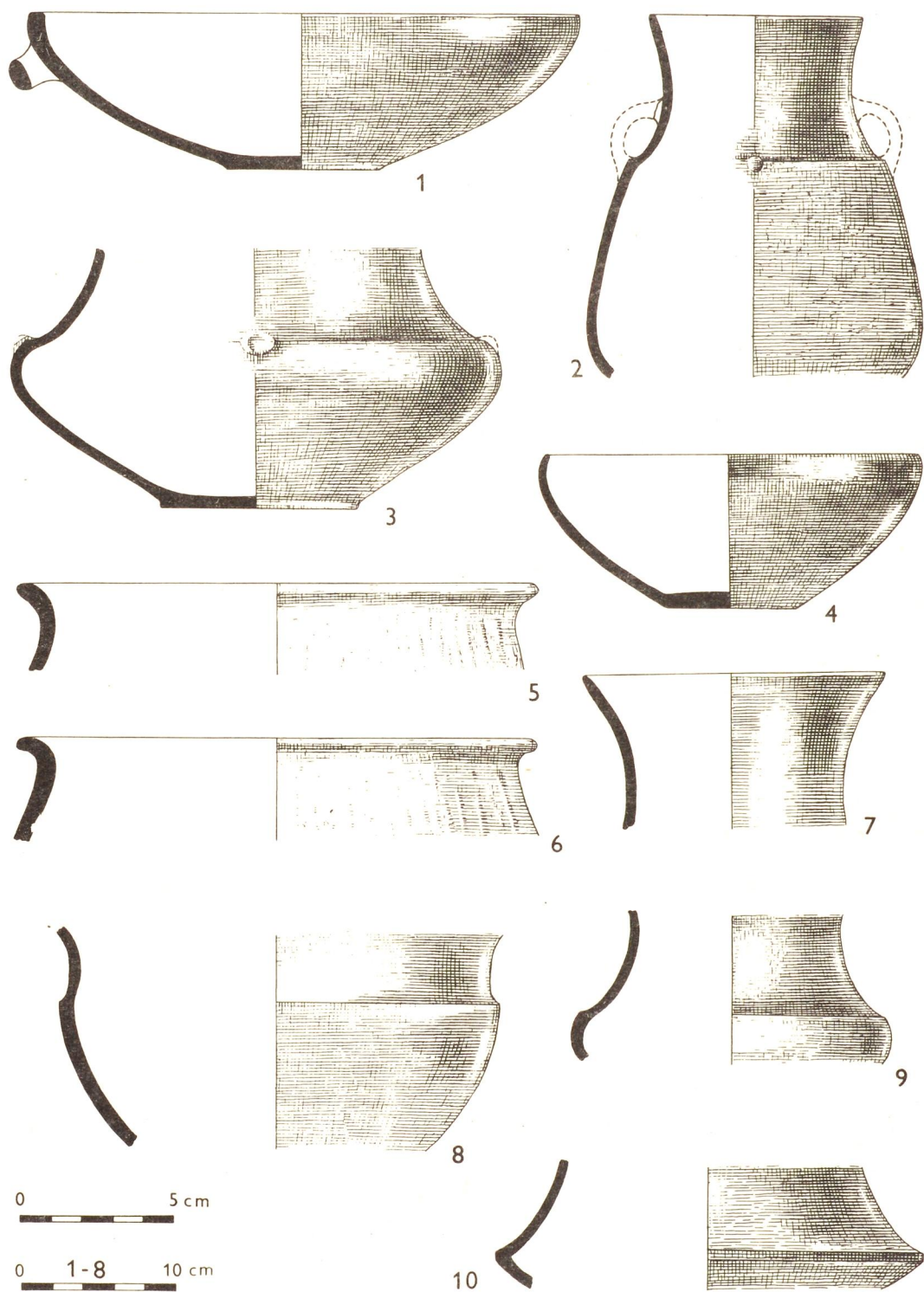

TAB. 11. OBJEKT 2.

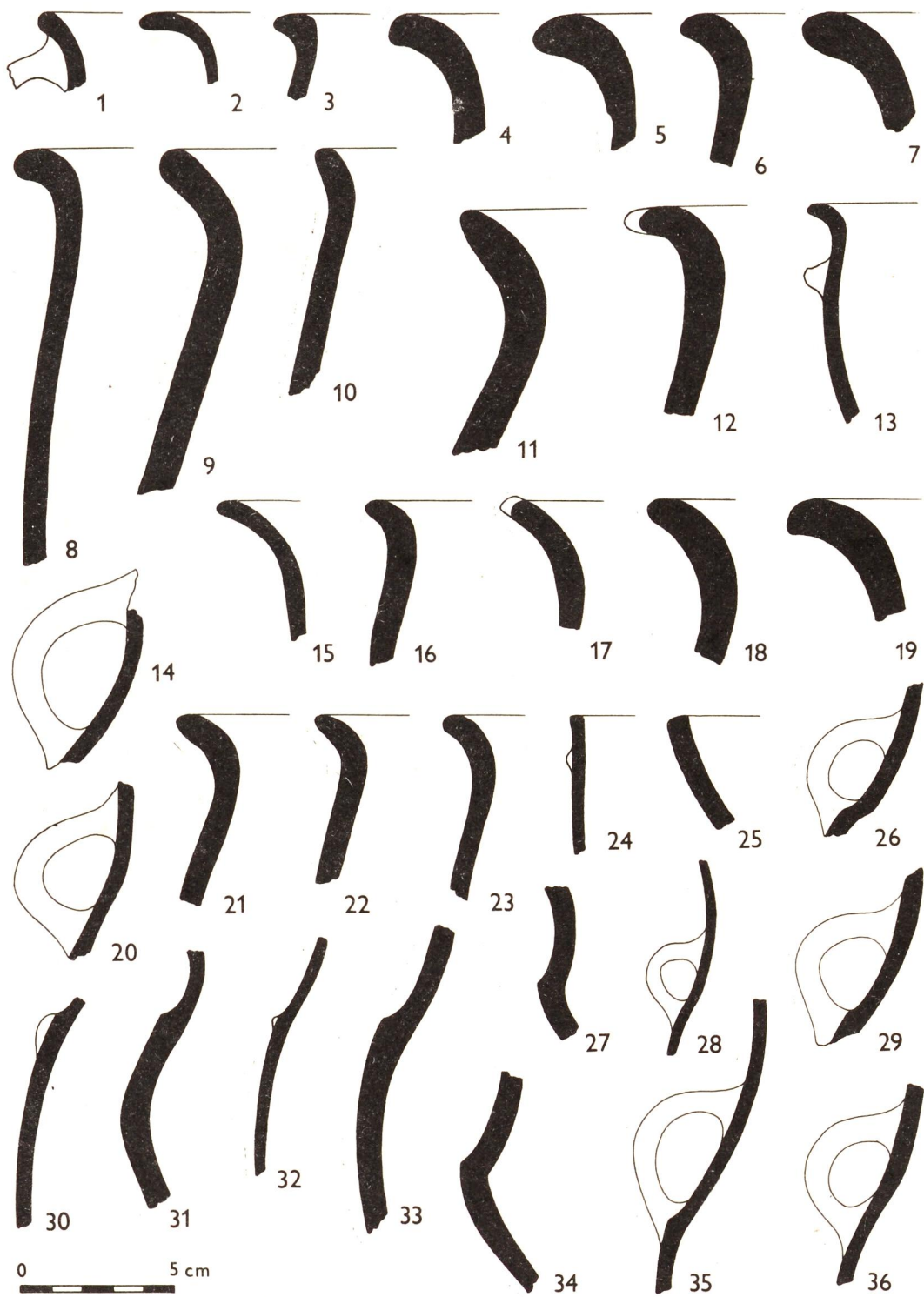

TAB. 12. OBJEKT 2.

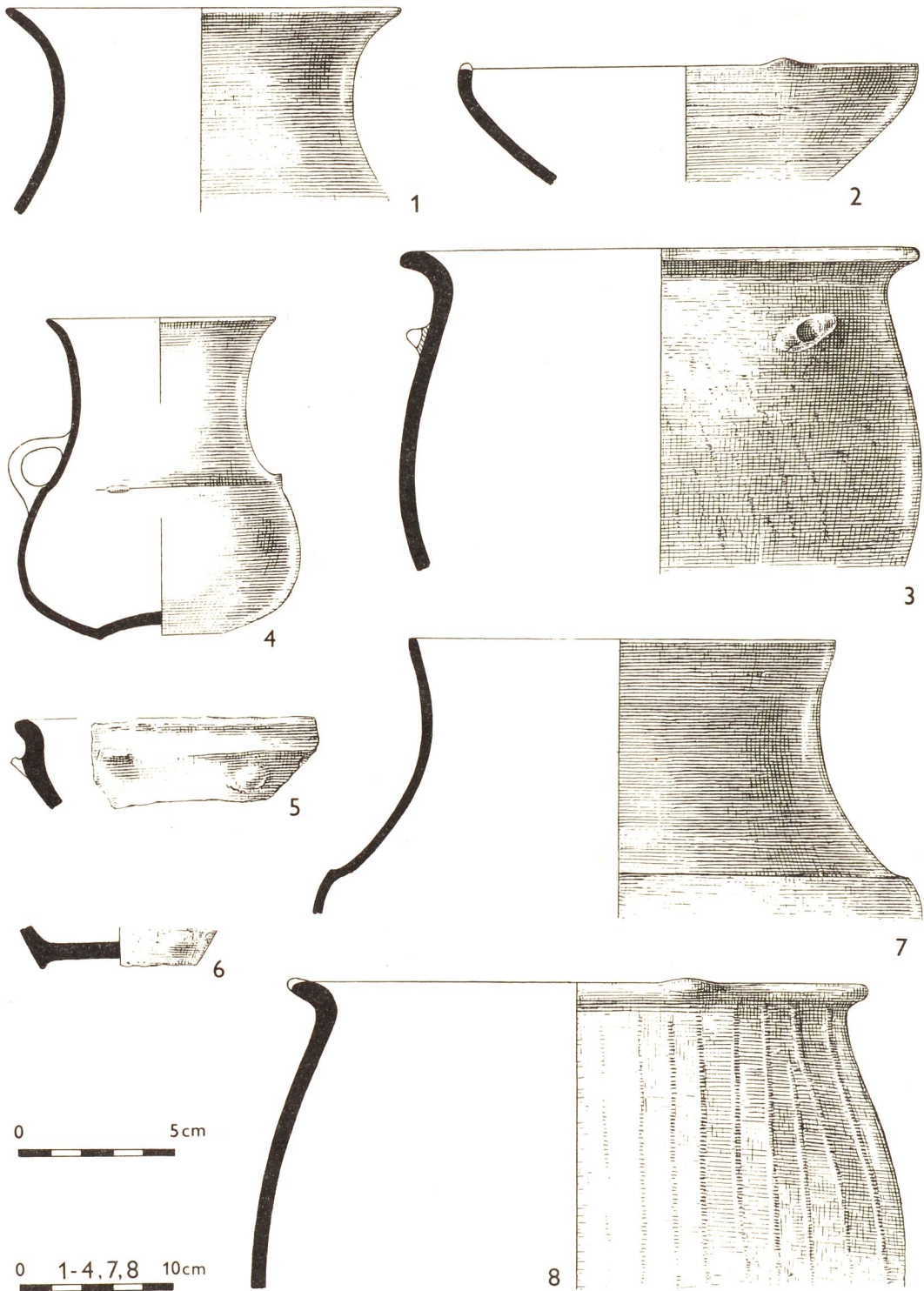

TAB. 13. OBJEKT 3.

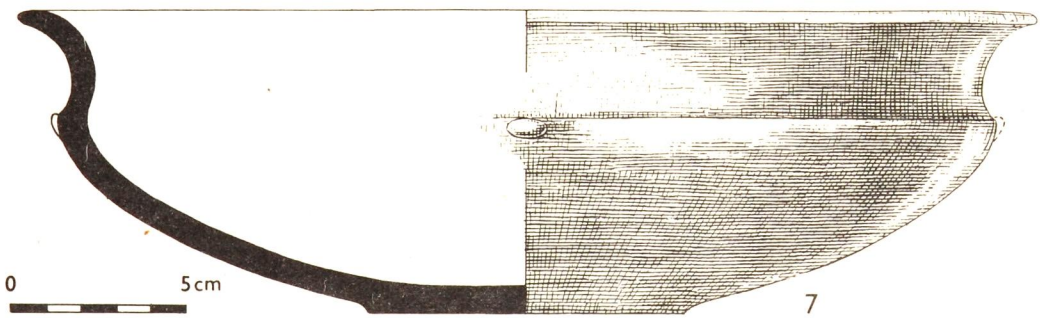
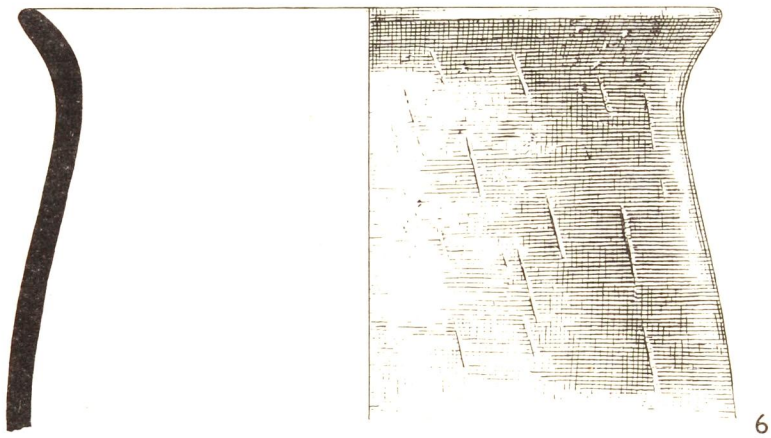
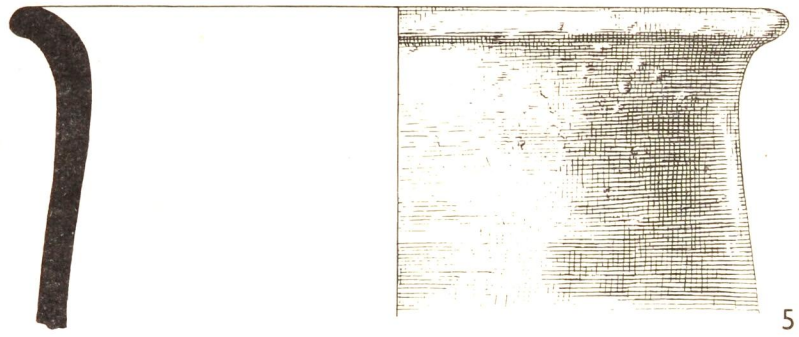
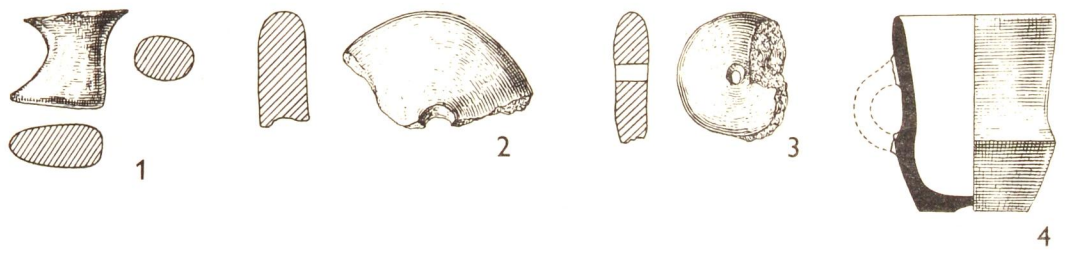

TAB. 14. ОБЪЕКТ 3.

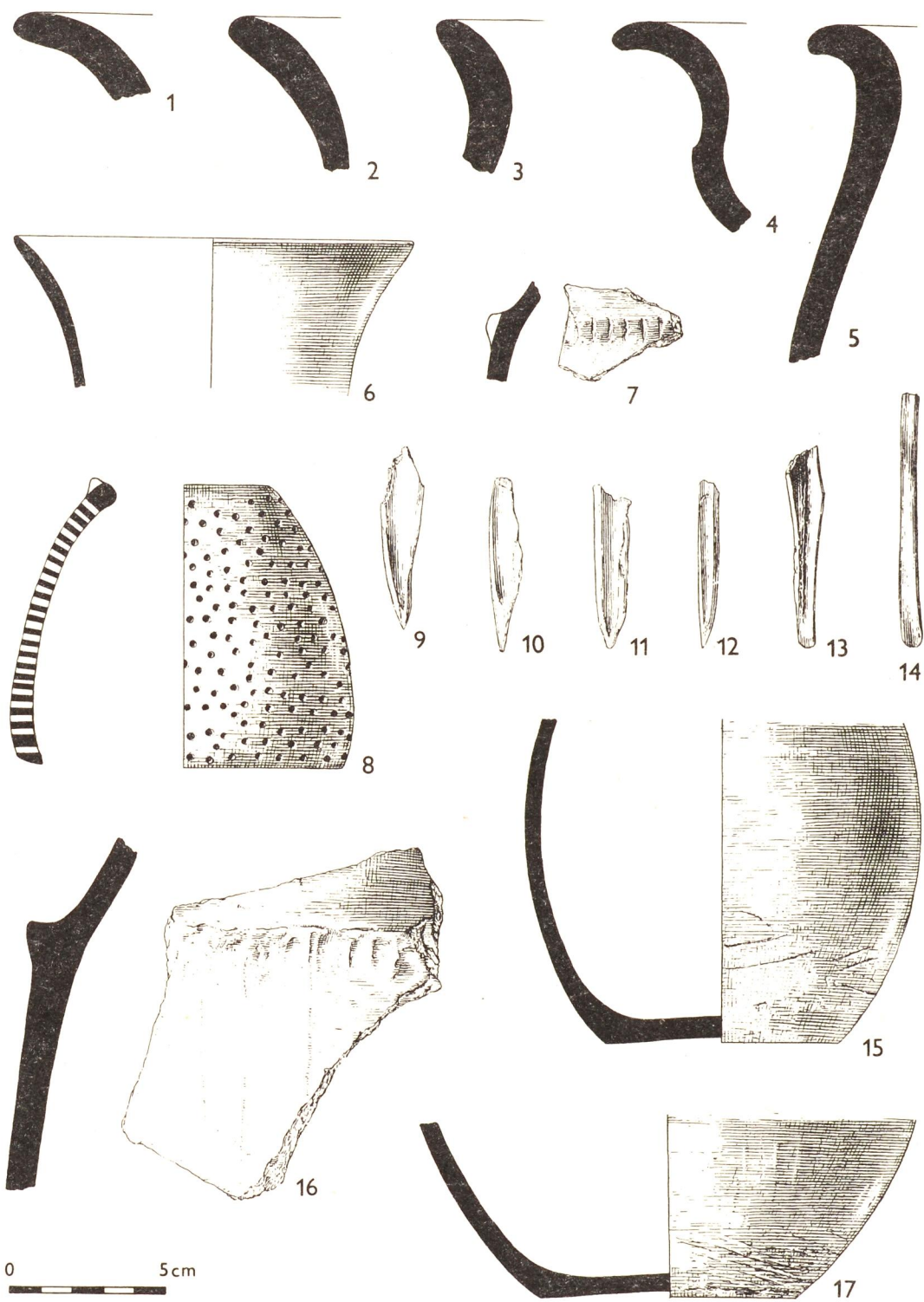

TAB. 15. OBJEKT 3.

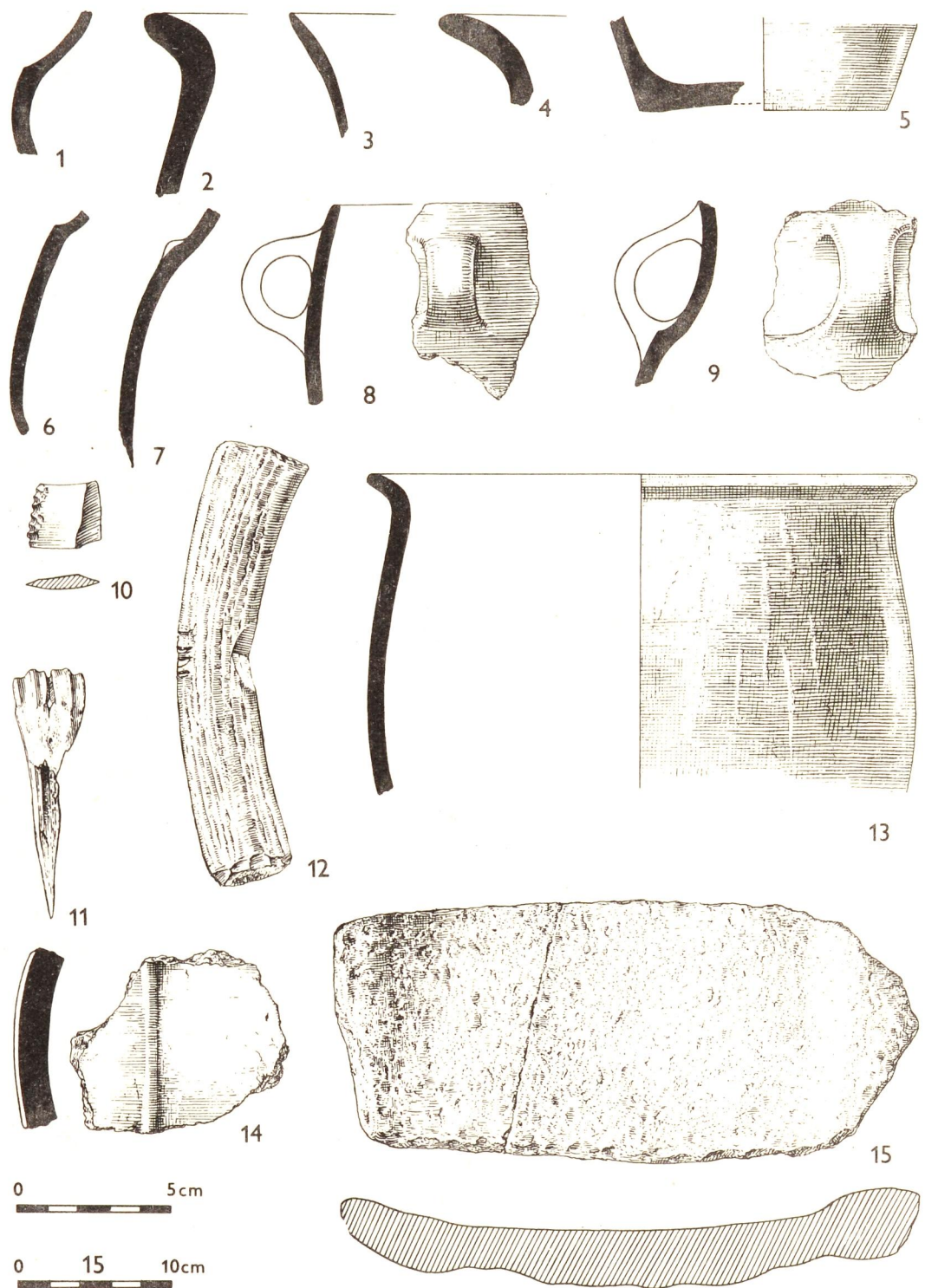

TAB. 16. OBJEKT 3 /6-15/, OBJEKT 4 /1-5/.

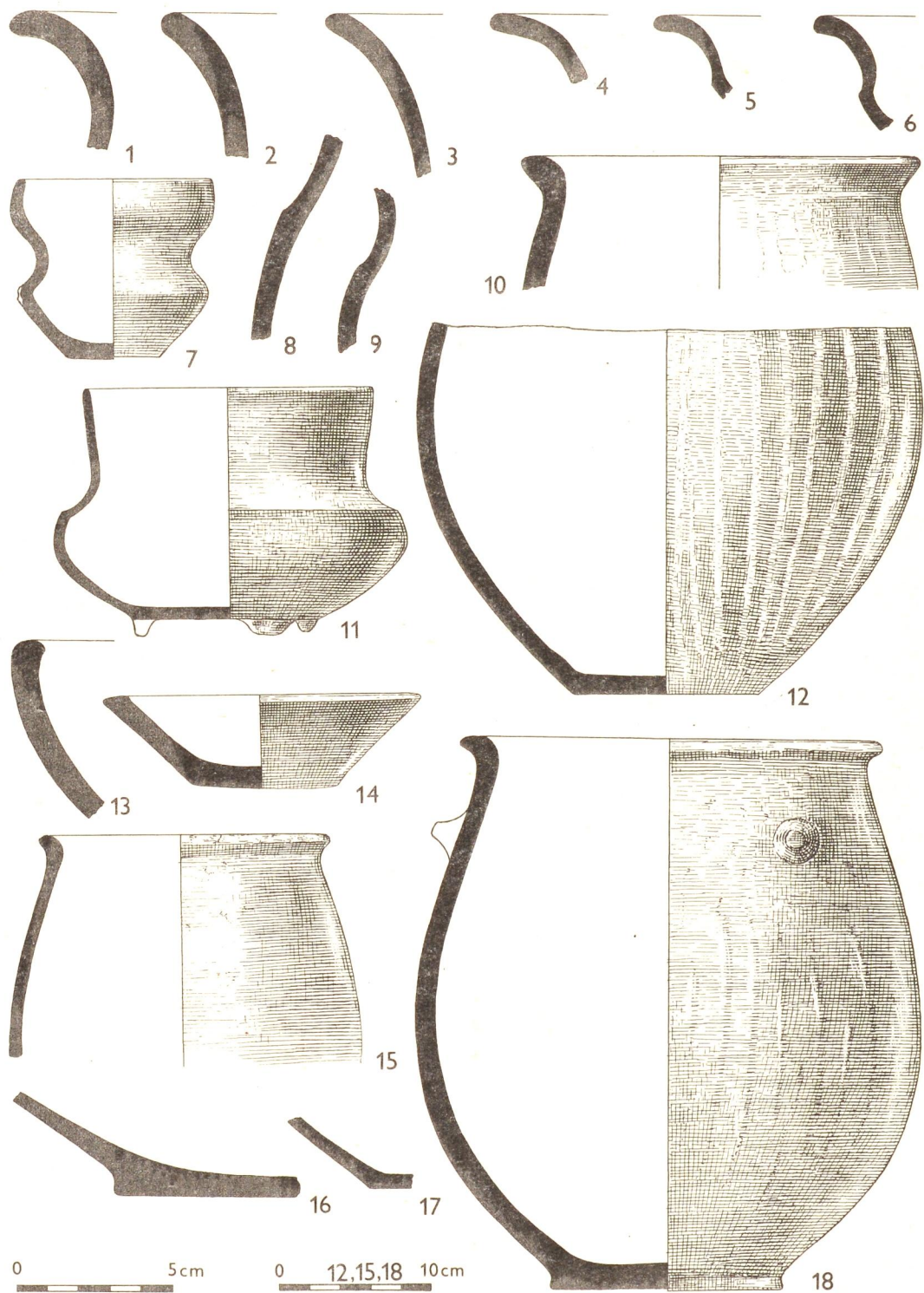

ТАВ. 17. ОБЪЕКТ 5А /7, 8, 10, 11, 13/, ОБЪЕКТ 6 /2, 14, 17/, ОБЪЕКТ 7 /1, 3-6, 9, 12, 15, 16, 18/.



ТАБ. 18. ОБЪЕКТ 8.

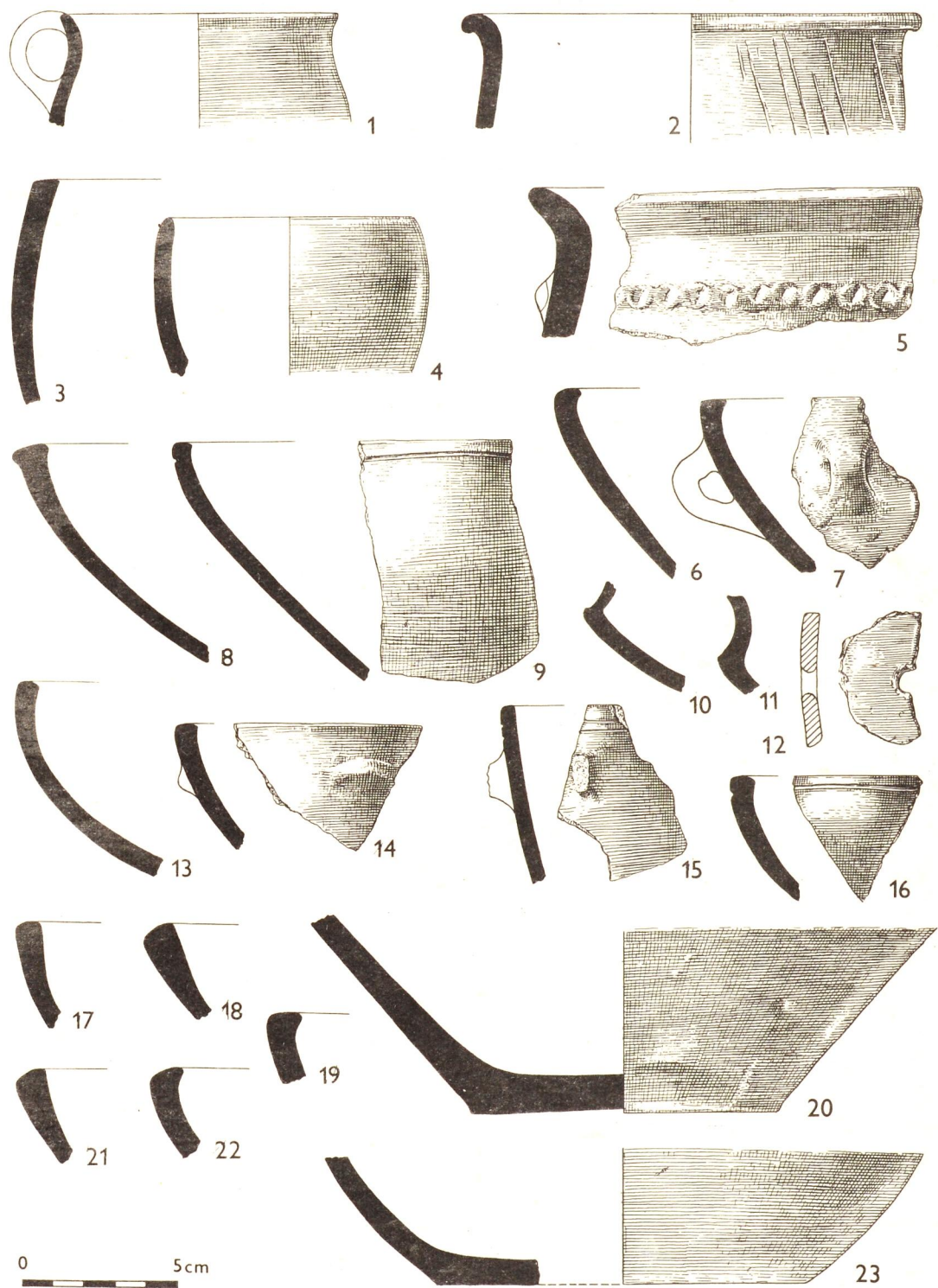

TAB. 19. ОБЪЕКТ 8.

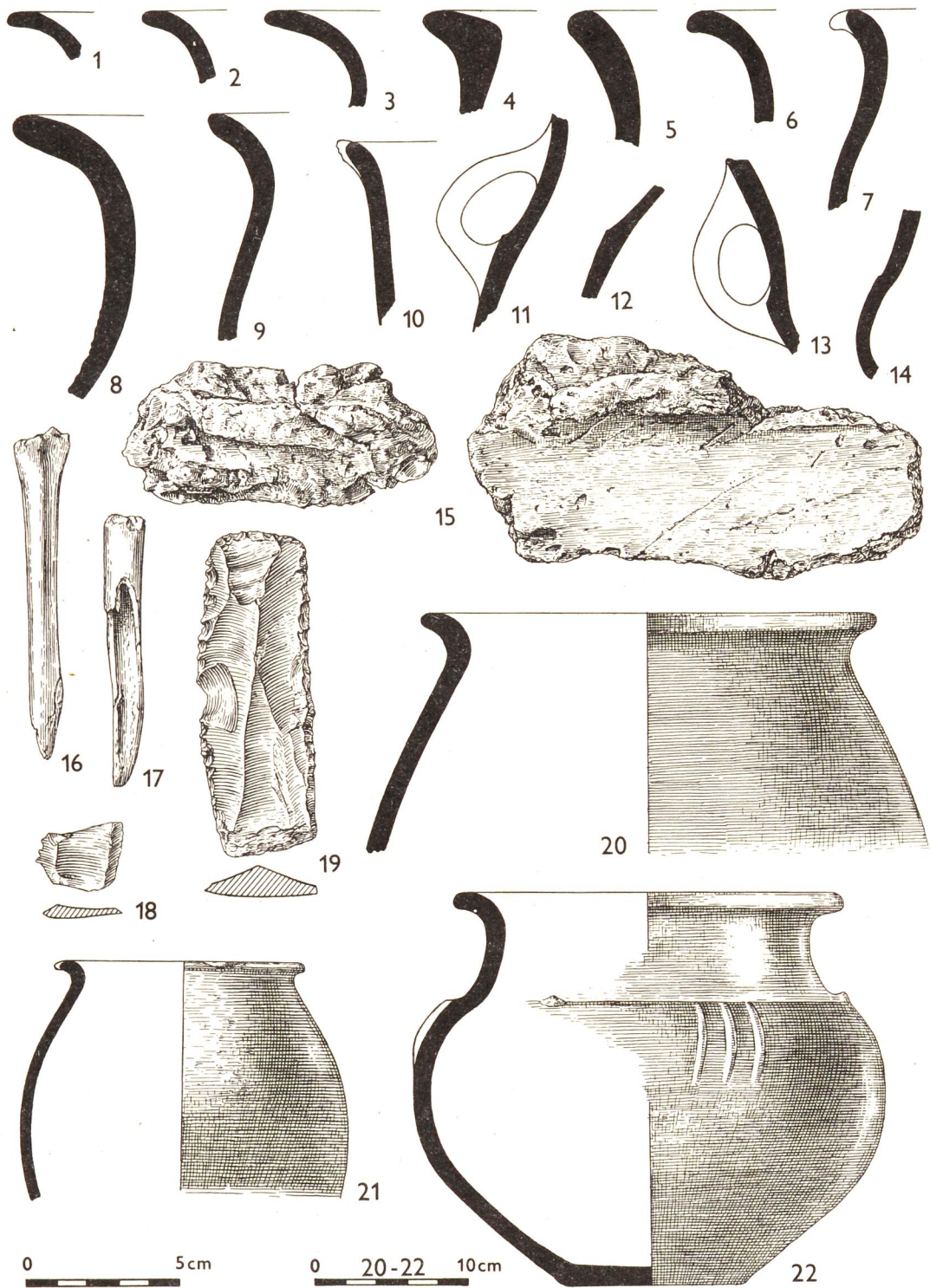

TAB. 20. OBJEKT 8.

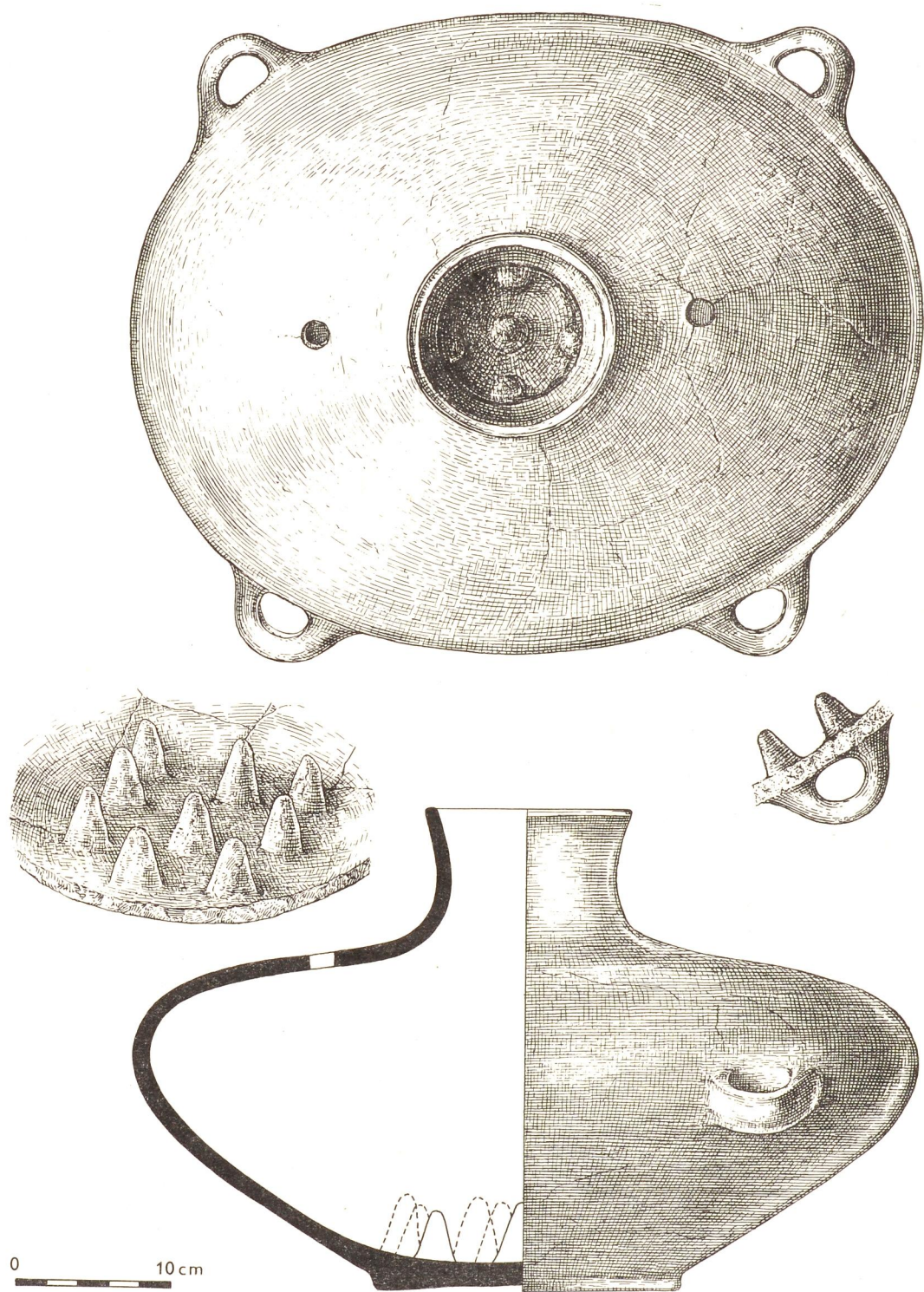

TAB. 21. OBJEKT 8.

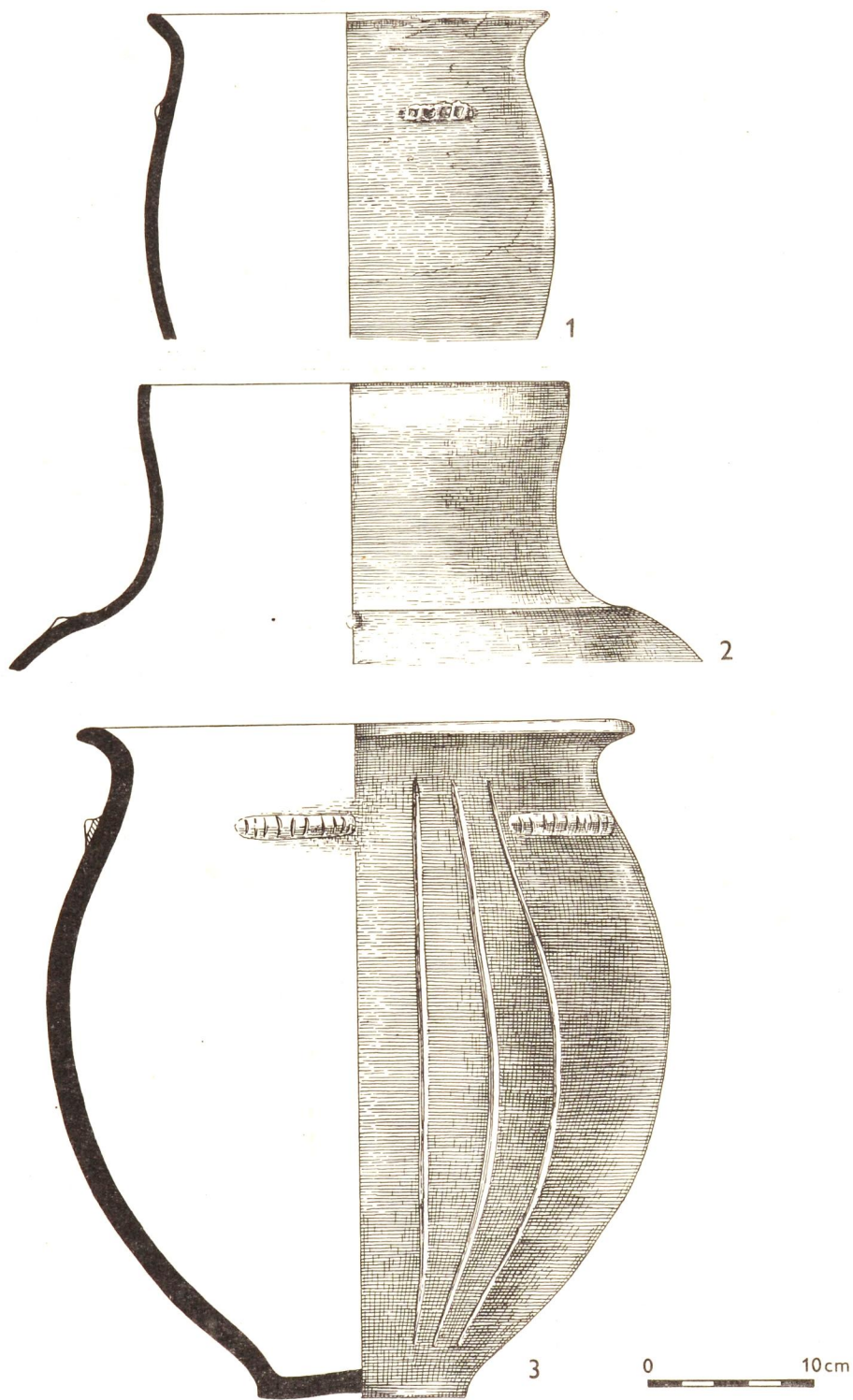

TAB. 22. ОБЪЕКТ 9.

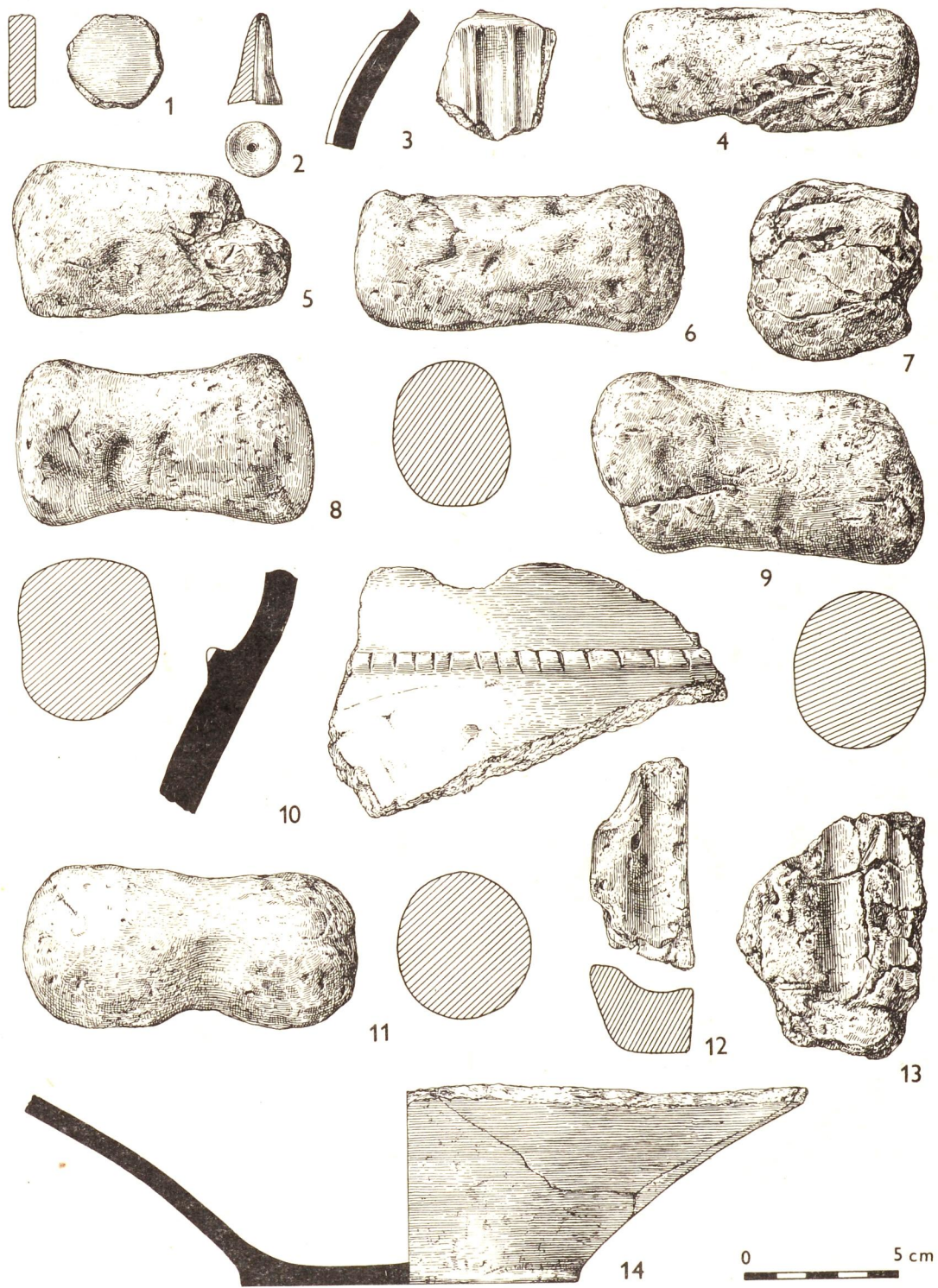

ТАВ. 23. ОБЪЕКТ 9.

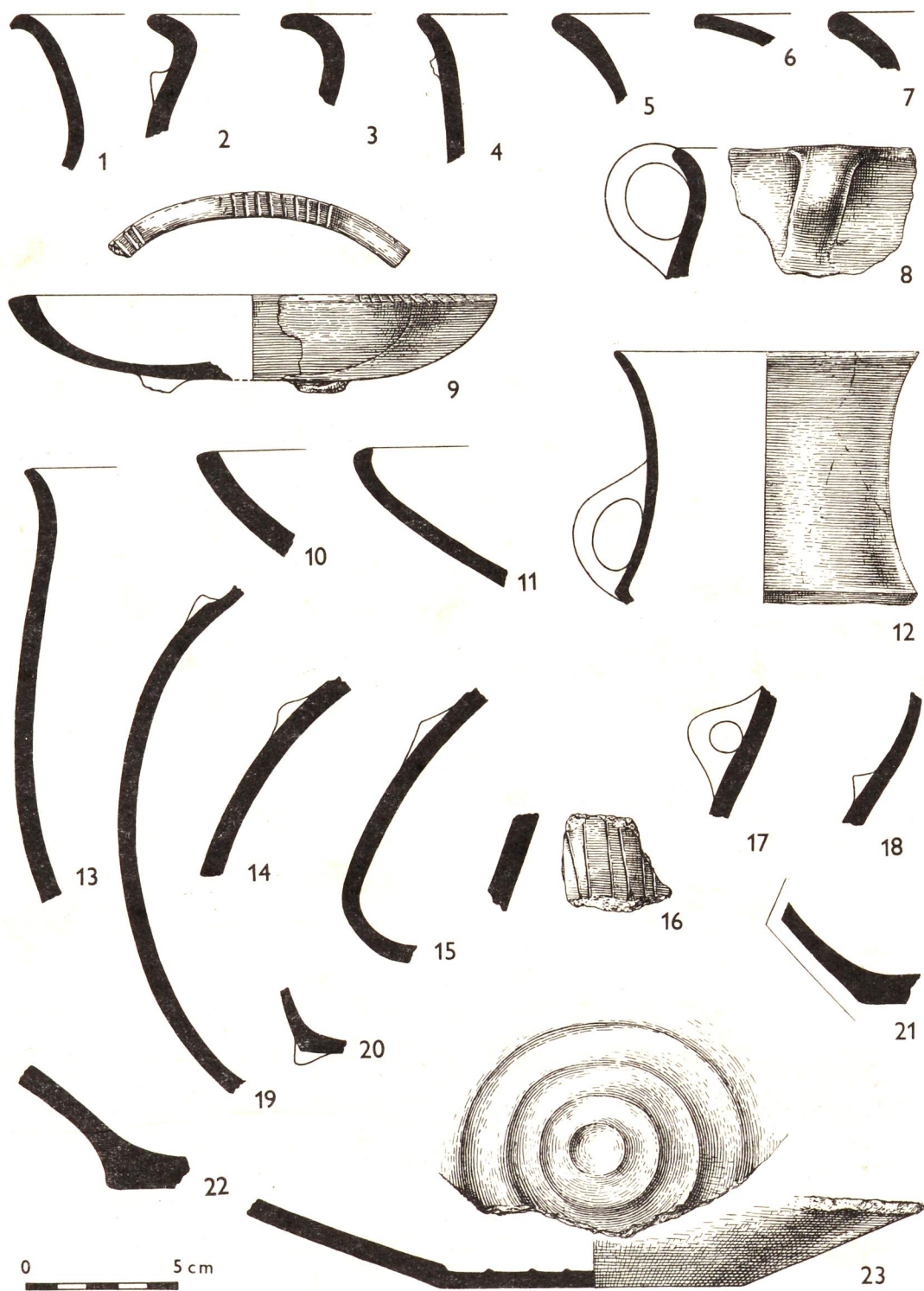

ТАВ. 24. ОБЈЕКТ 9 /1-7, 9, 11-15, 17-23/, ОБЈЕКТ 10 /8, 10, 16/.

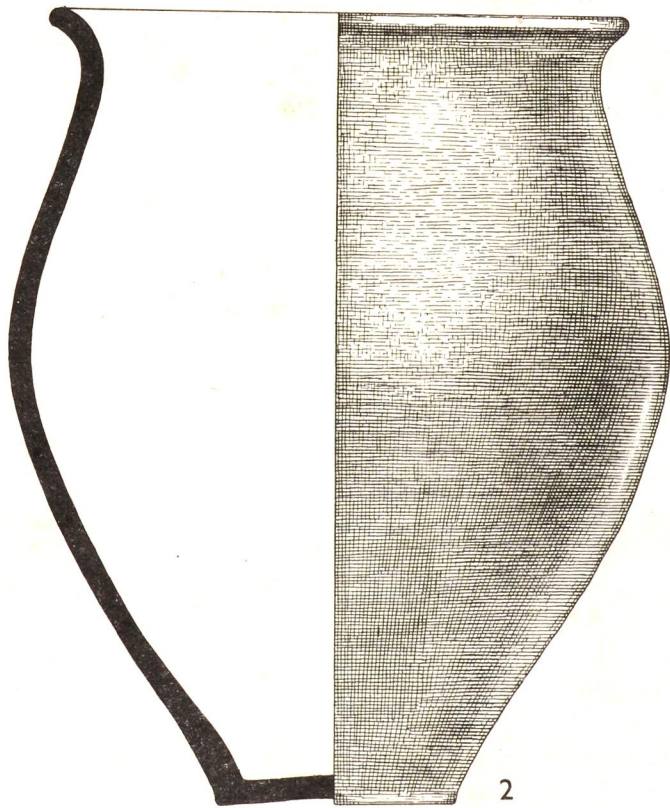
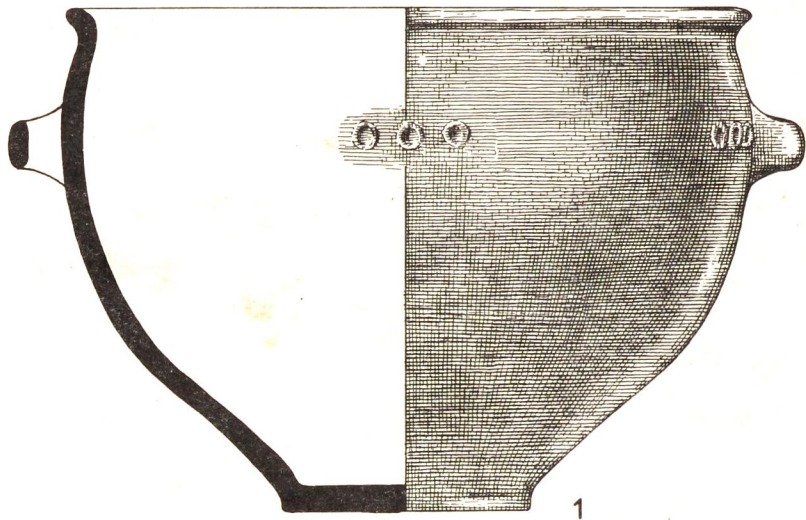

TAB. 25. ОБЪЕКТ 11.

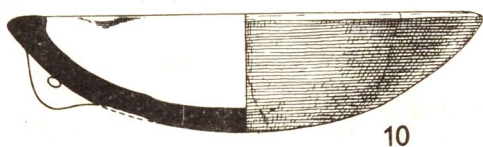
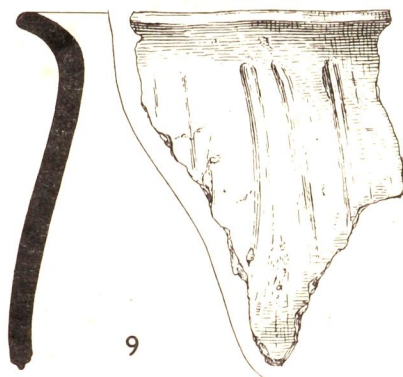
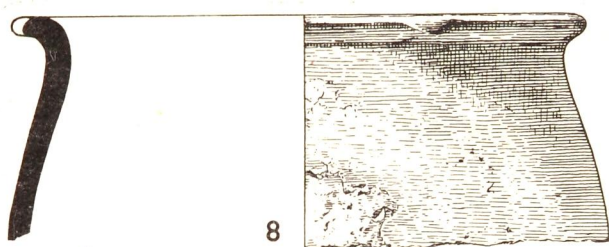
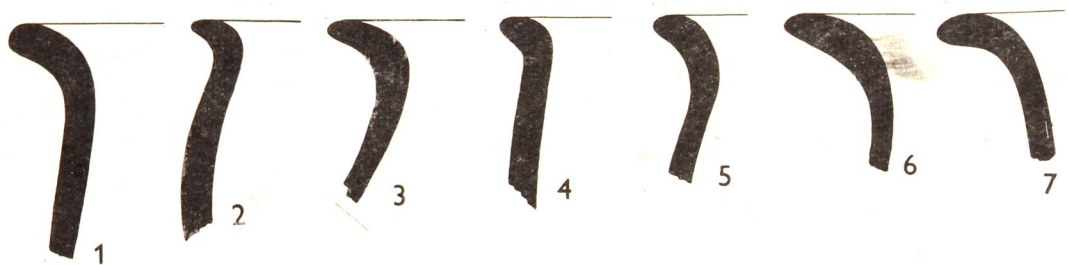

0 5 cm

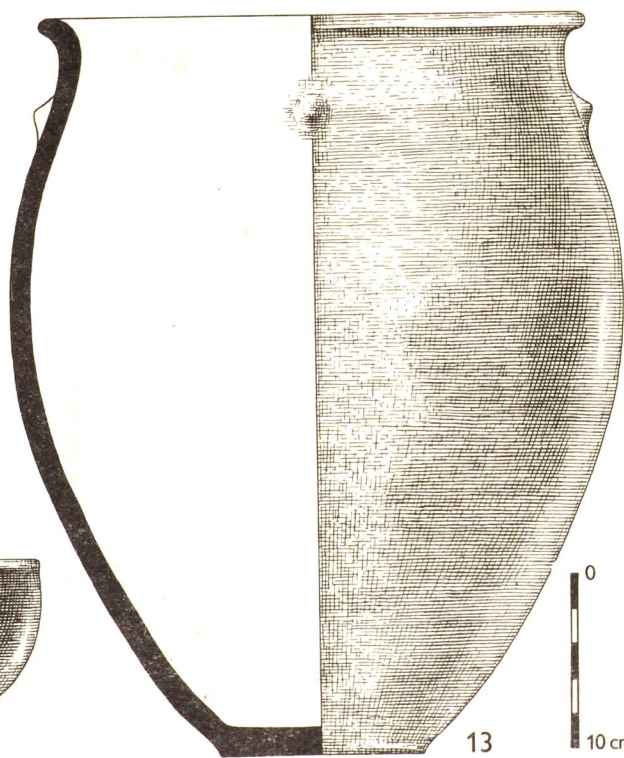
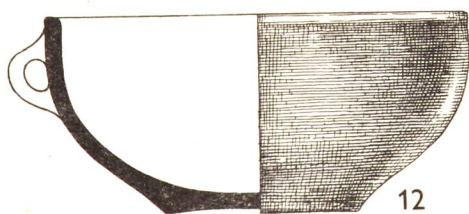
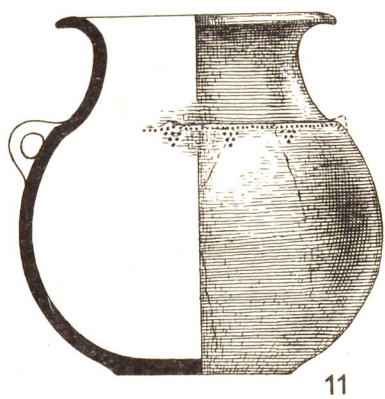

0 10 cm

TAB. 26. OBJEKT 11.

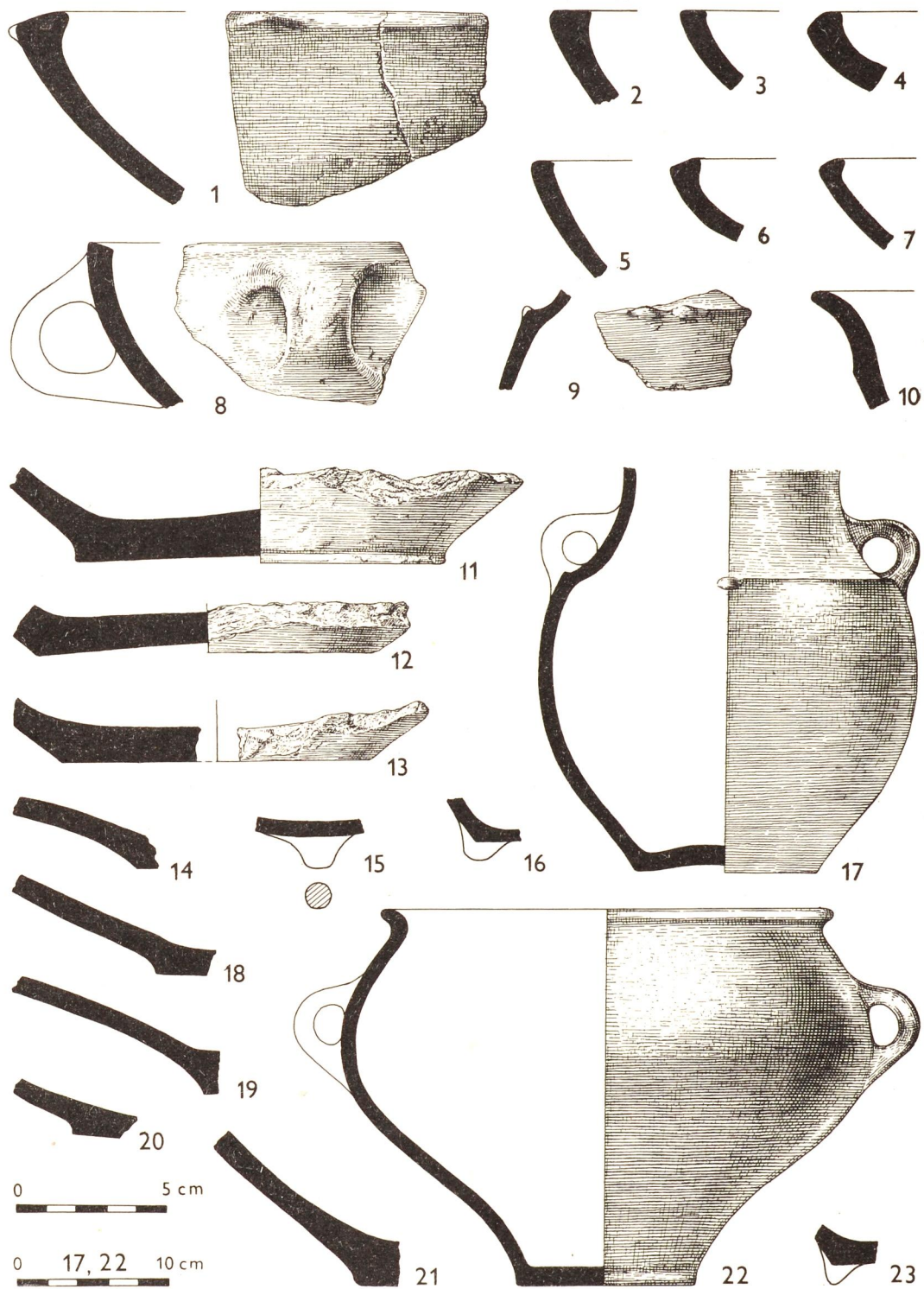

TAB. 27. OBJEKT 11.



TAB. 28. ОБЪЕКТ 11.

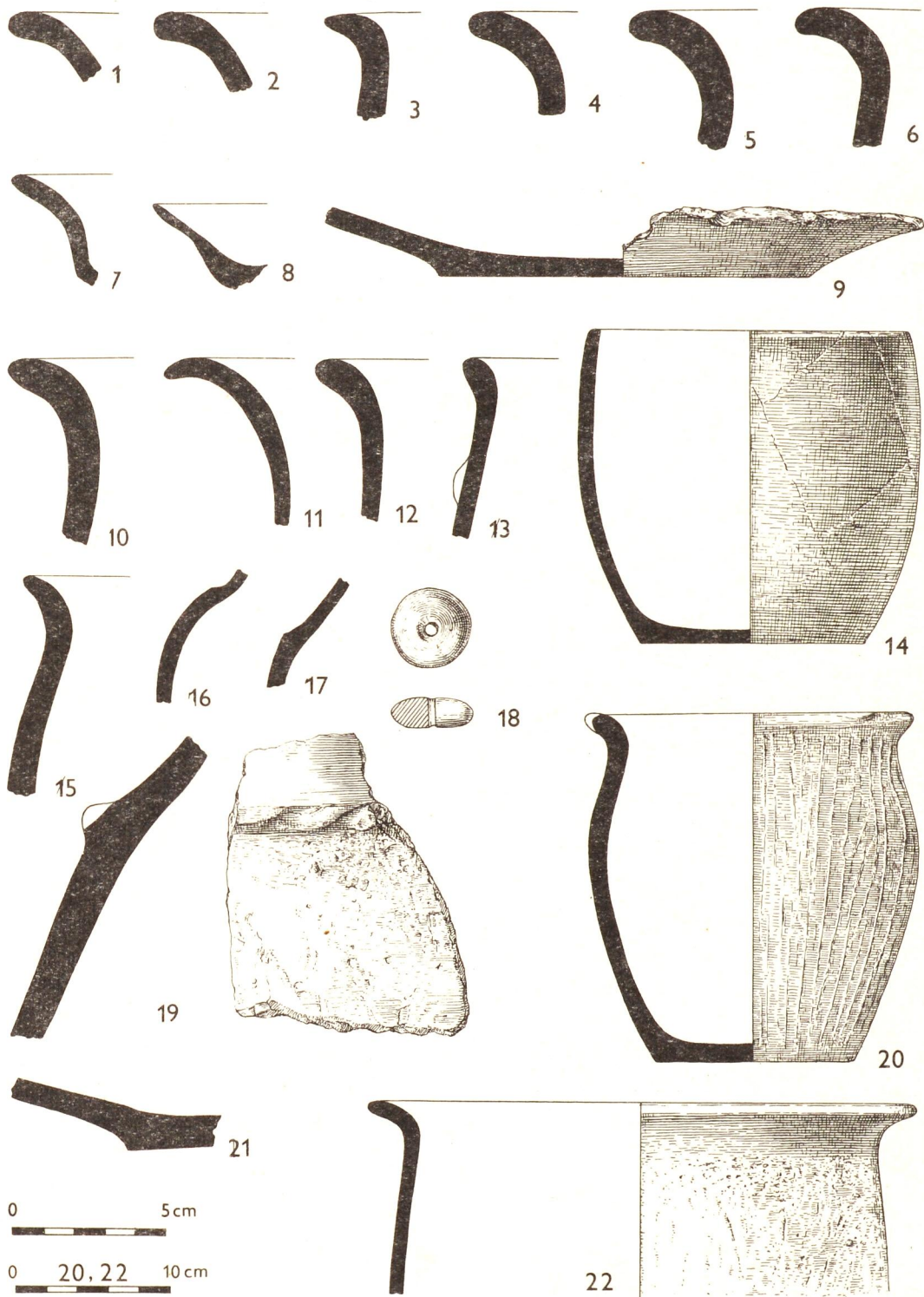

TAB. 29. ОБЪЕКТ 13.

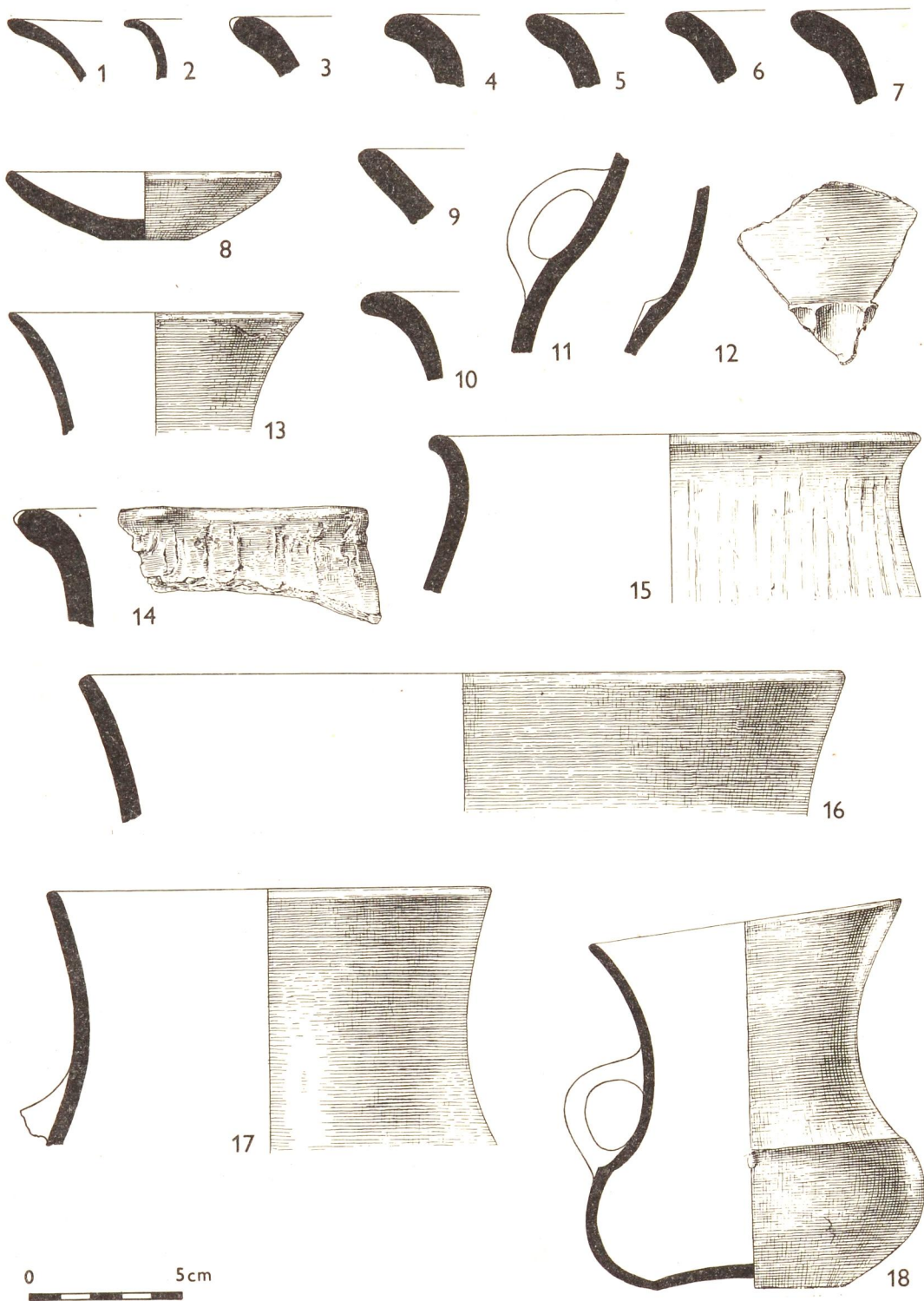

ТАБ. 30. ОБЪЕКТ 13.

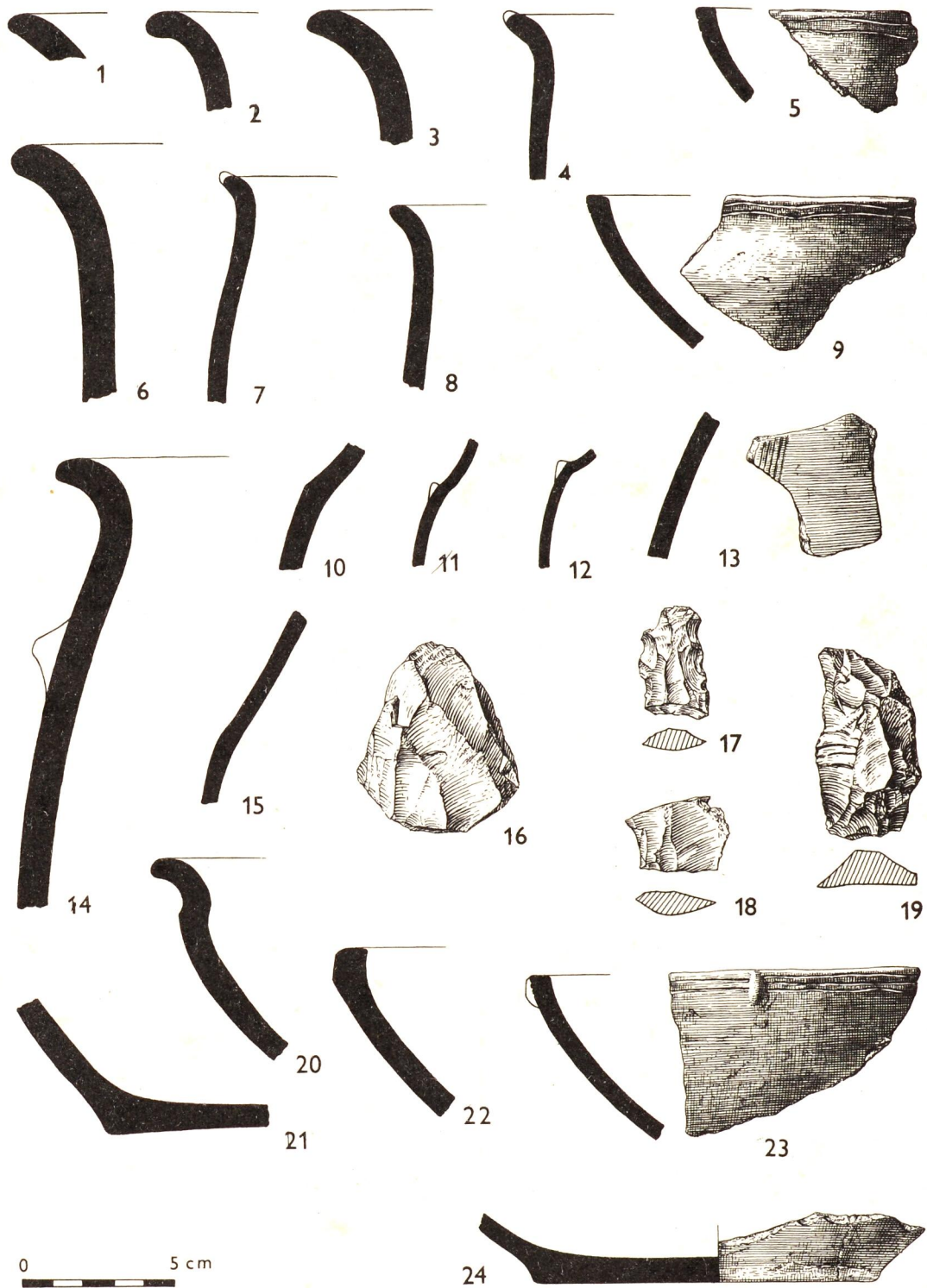

TAB. 31. OBJEKT 14.

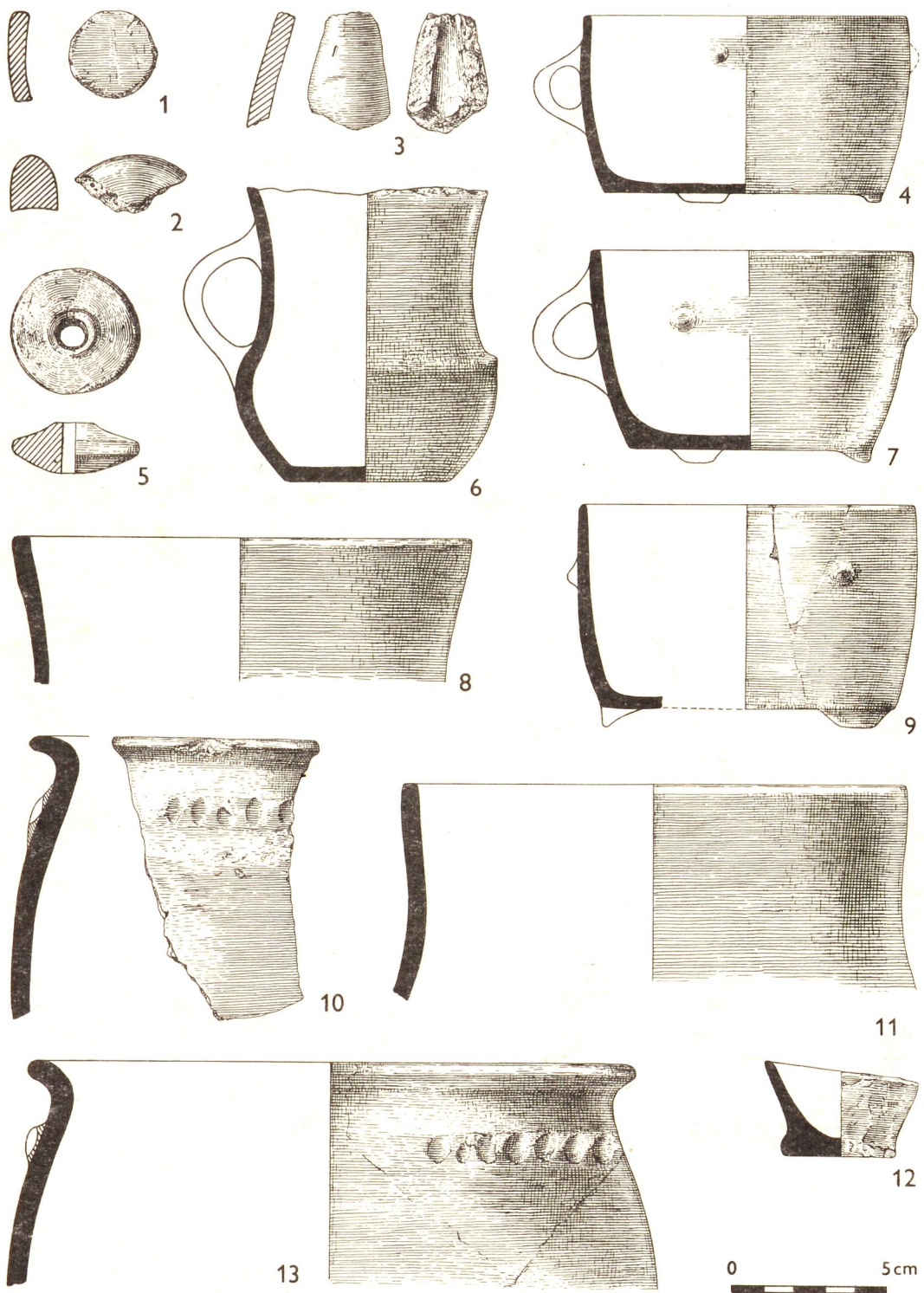

TAB. 32. OBJEKT 15.

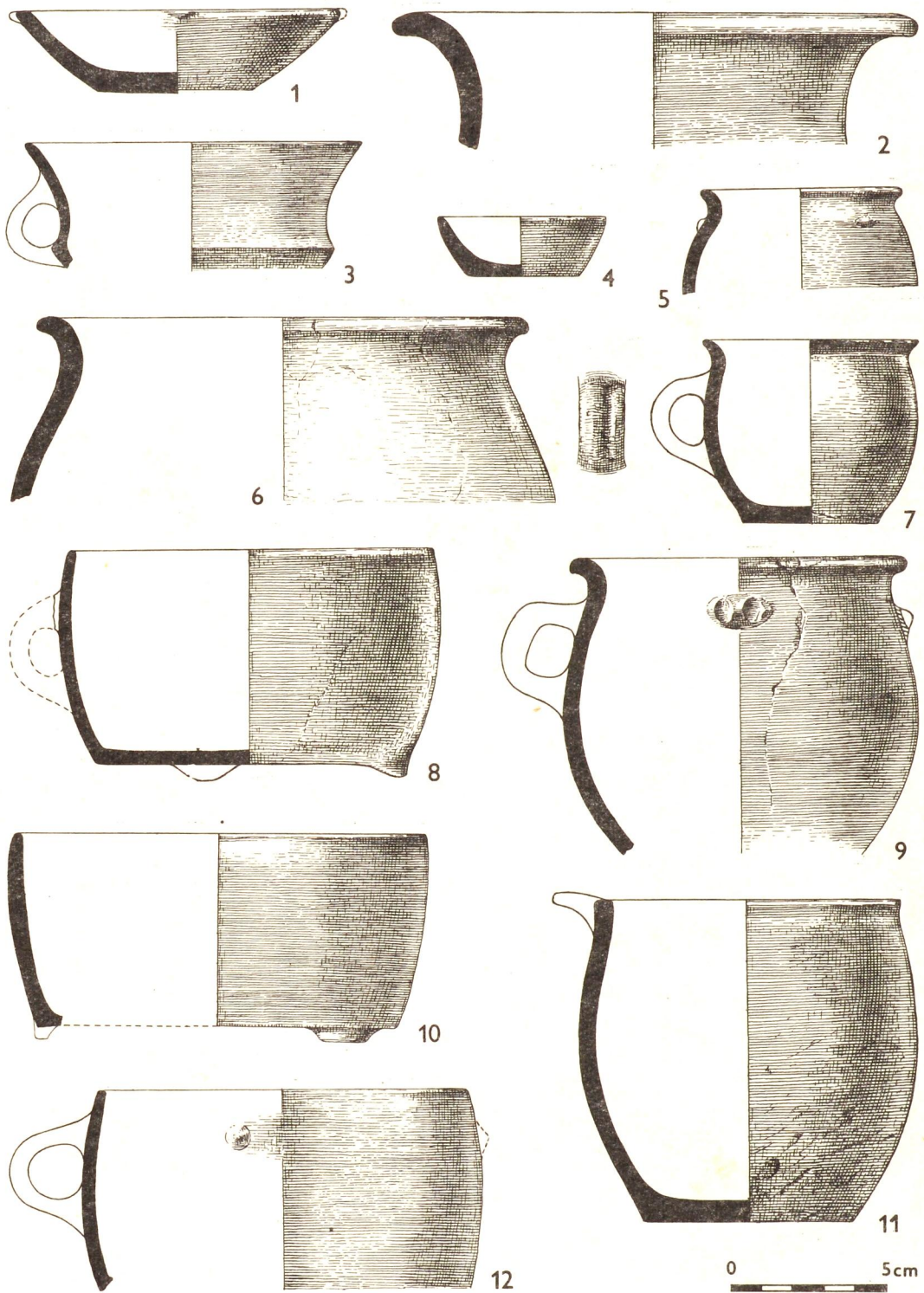

TAB. 33. OBJEKT 15.

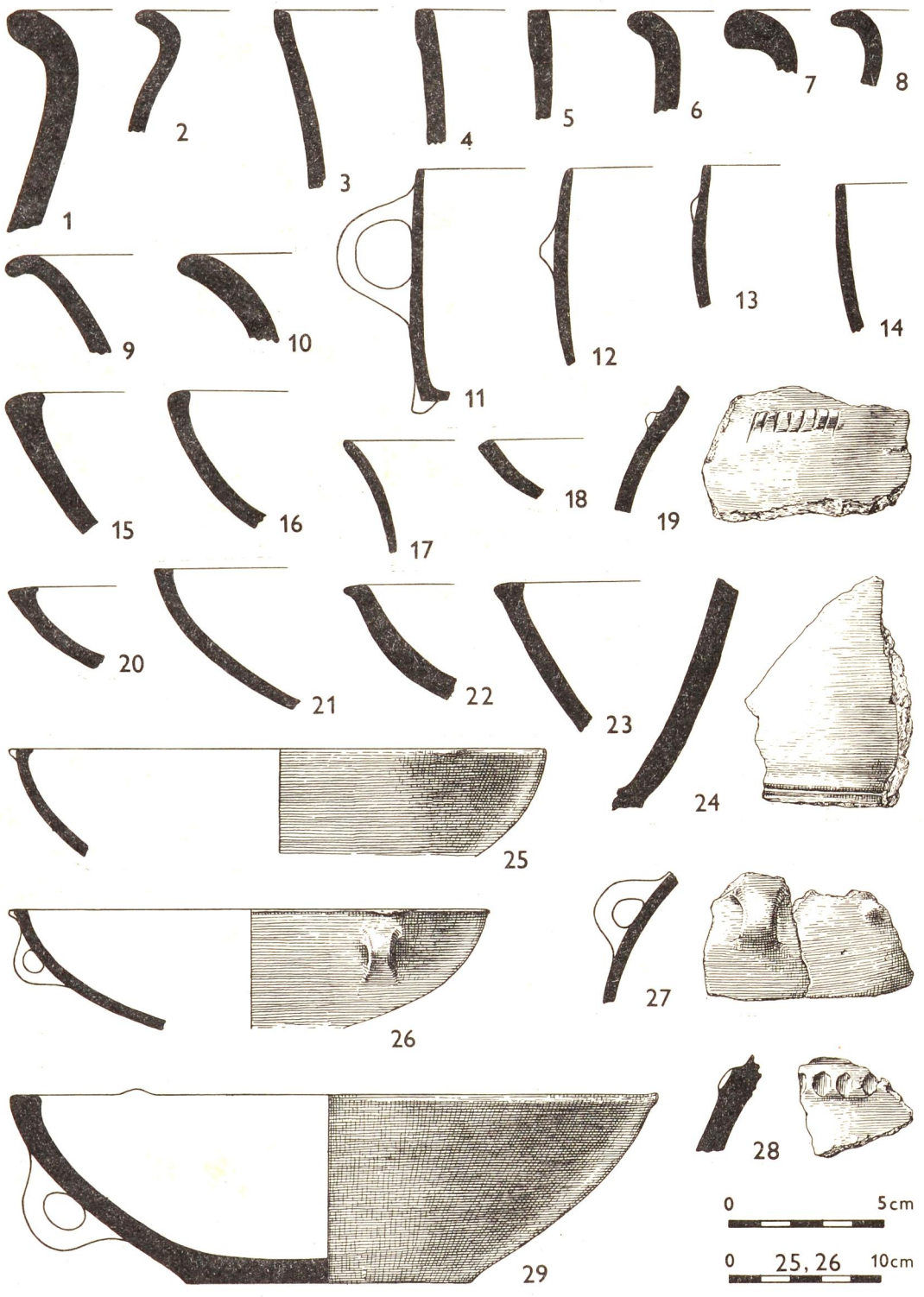

ТАБ. 34. ОБЪЕКТ 15.

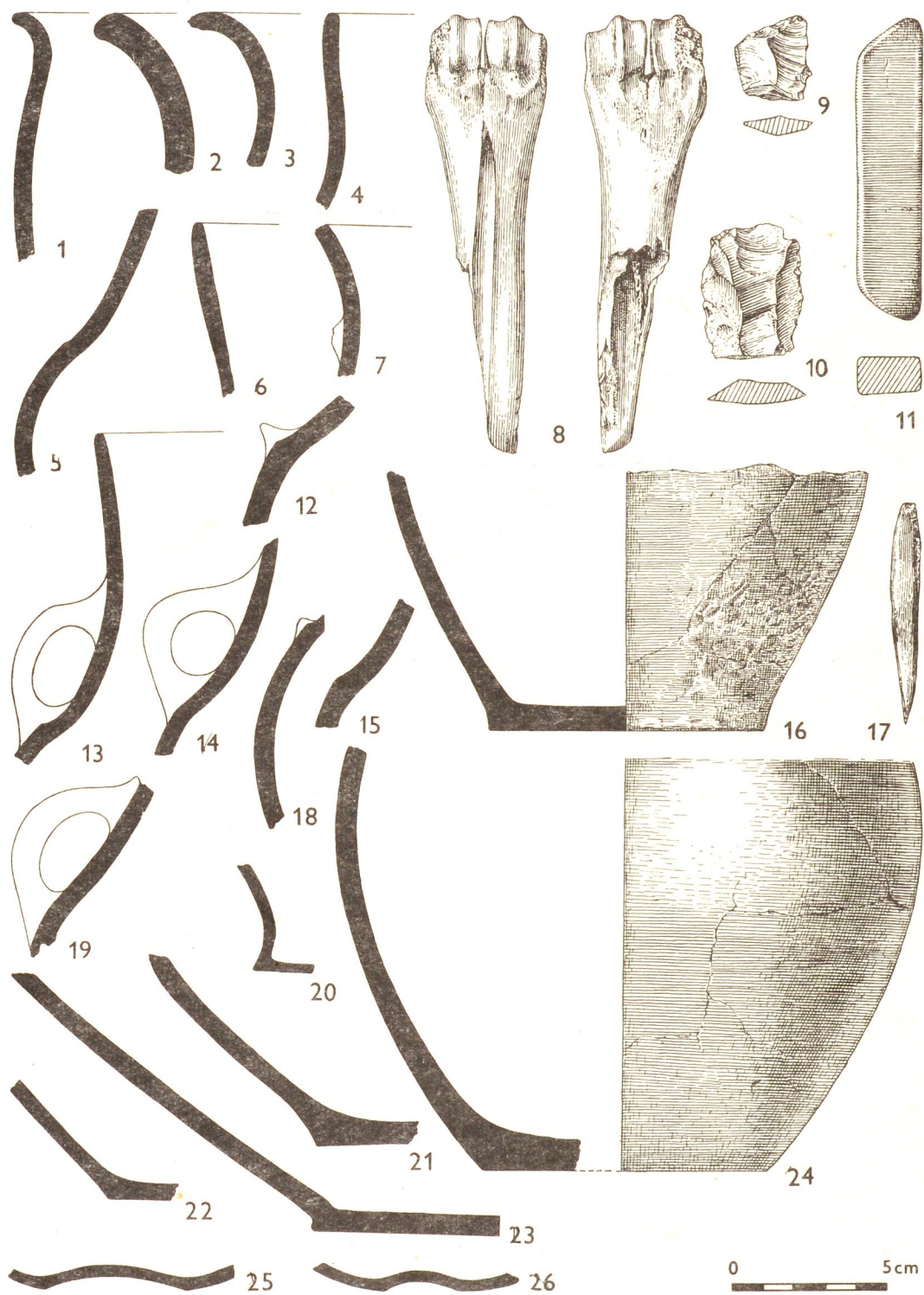

TAB. 35. OBJEKT 15.

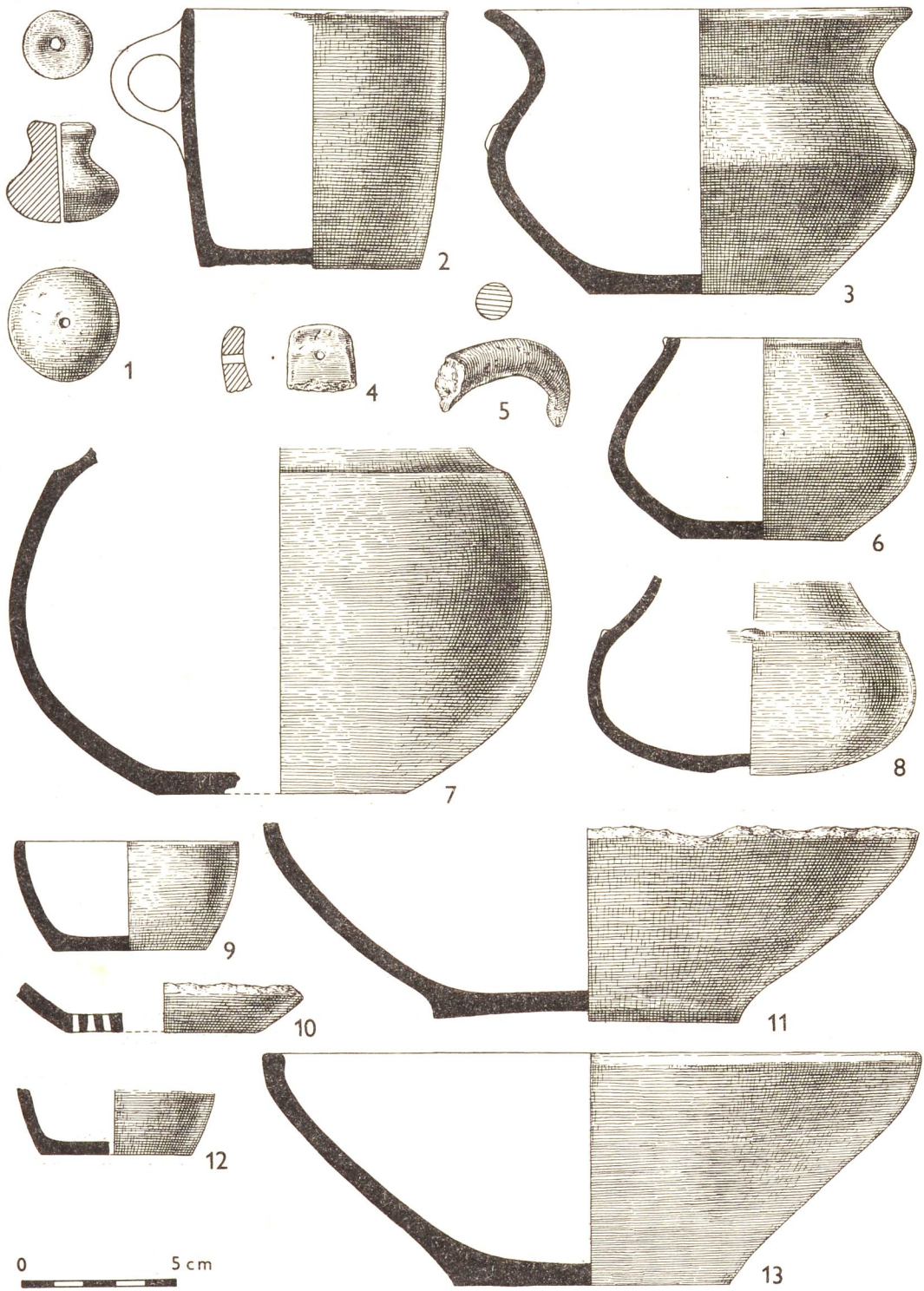

TAB. 36. OBJEKT 16.

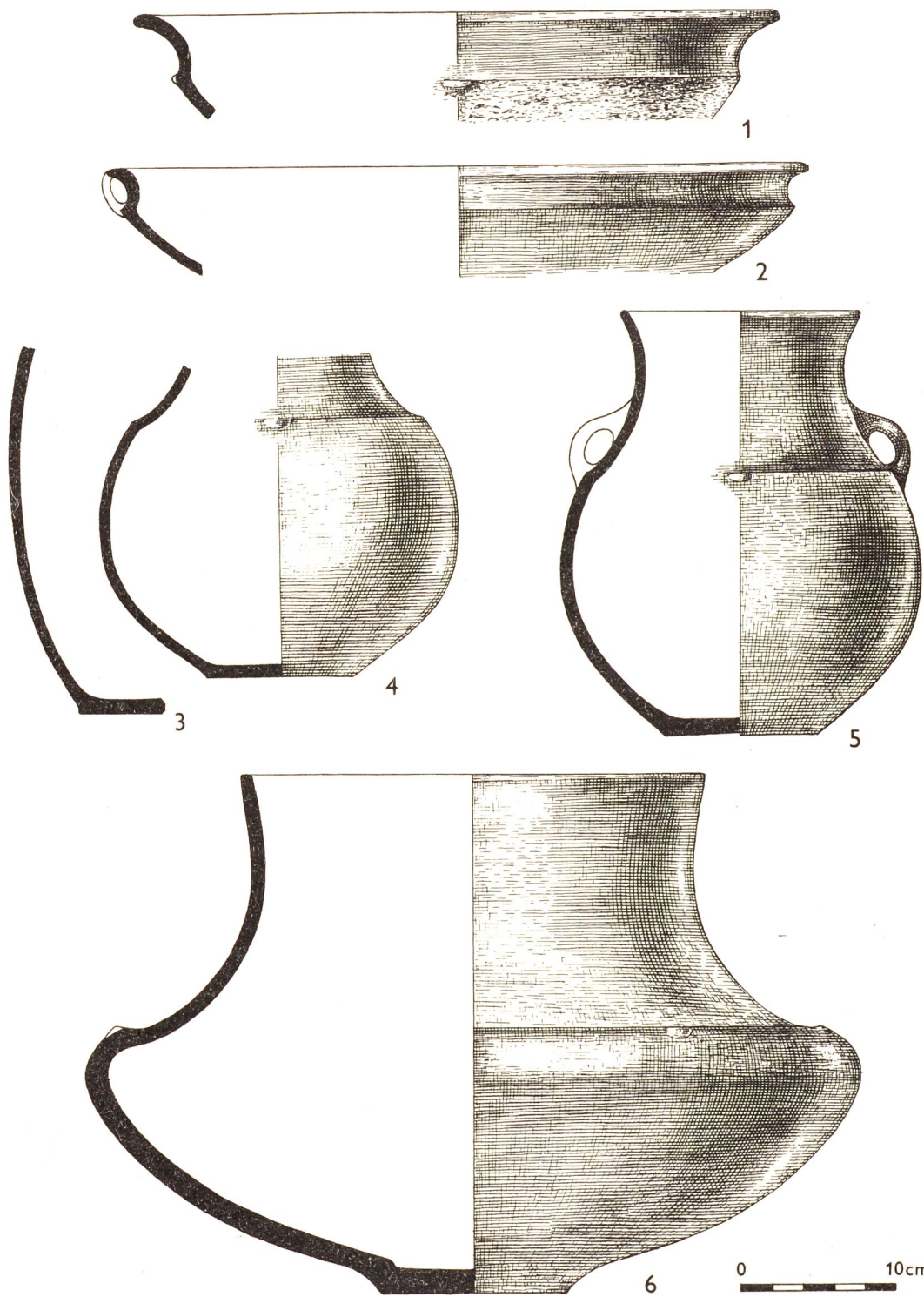

TAB. 37. ОБЪЕКТ 16.



ТАБ. 38. ОБЪЕКТ 16.

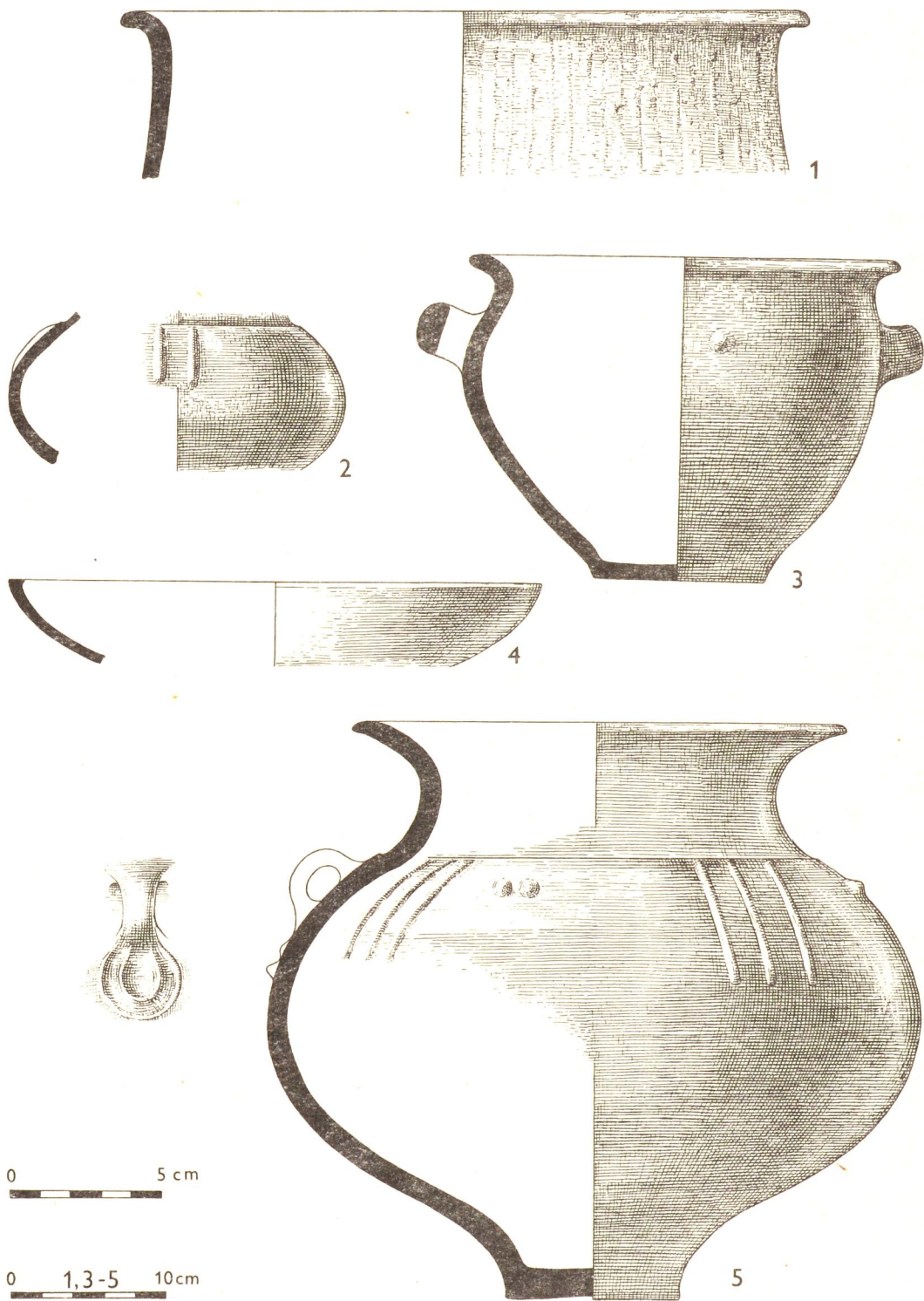

TAB. 39. ОБЪЕКТ 17.

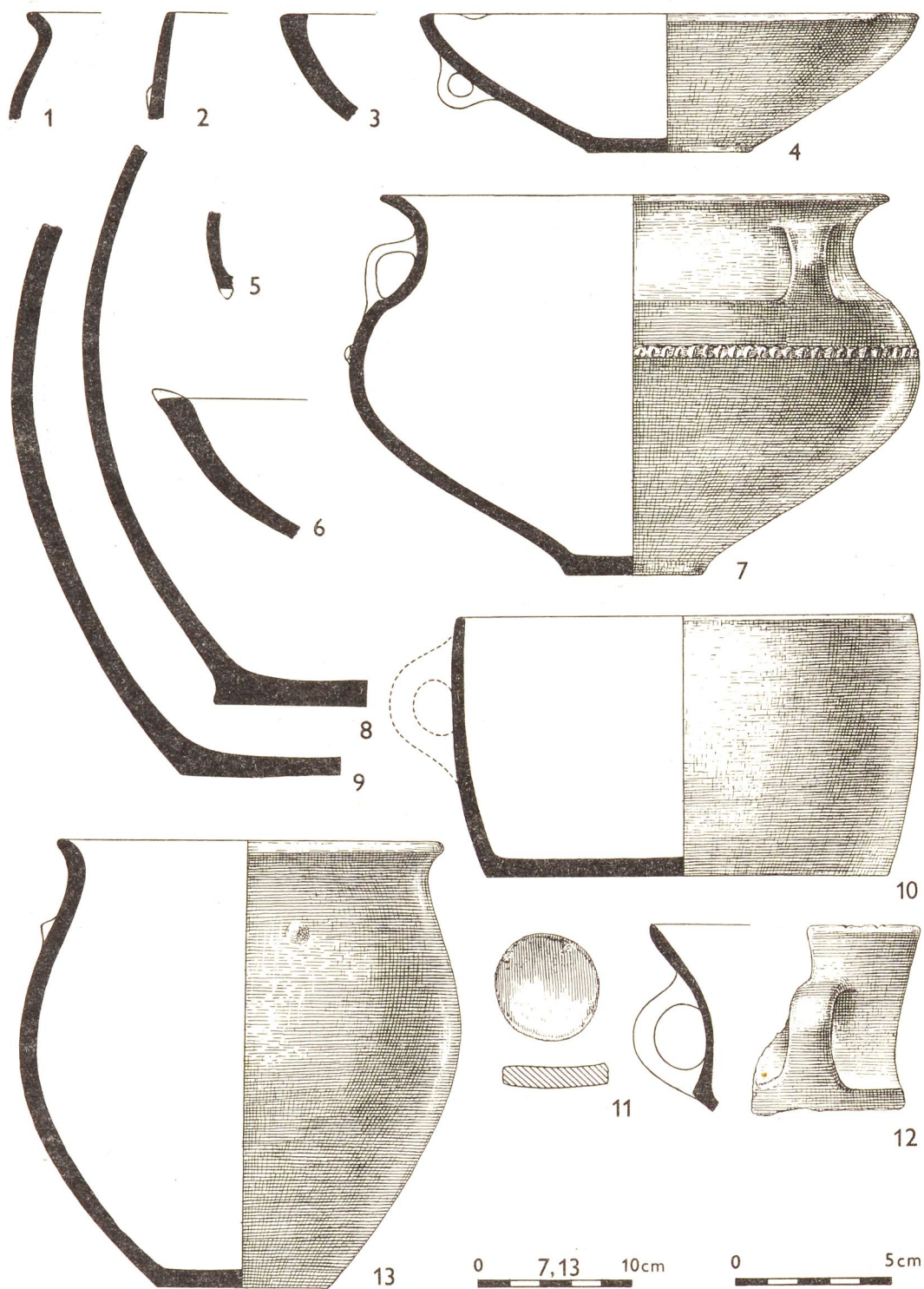

TAB. 40. OBJEKT 17.

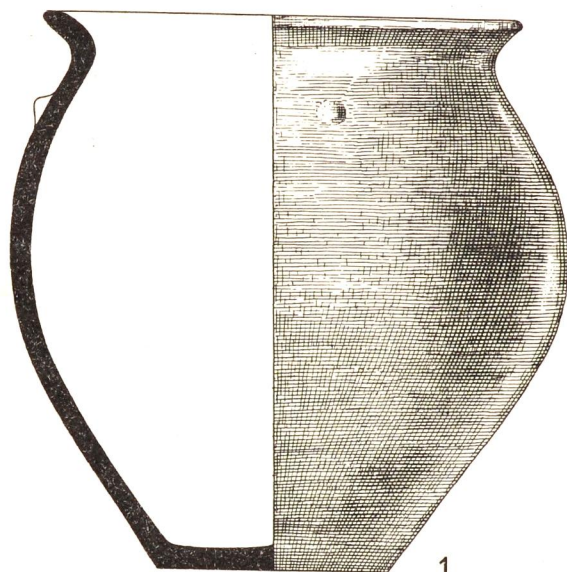

0 10cm

TAB. 41. OBJEKT 17.

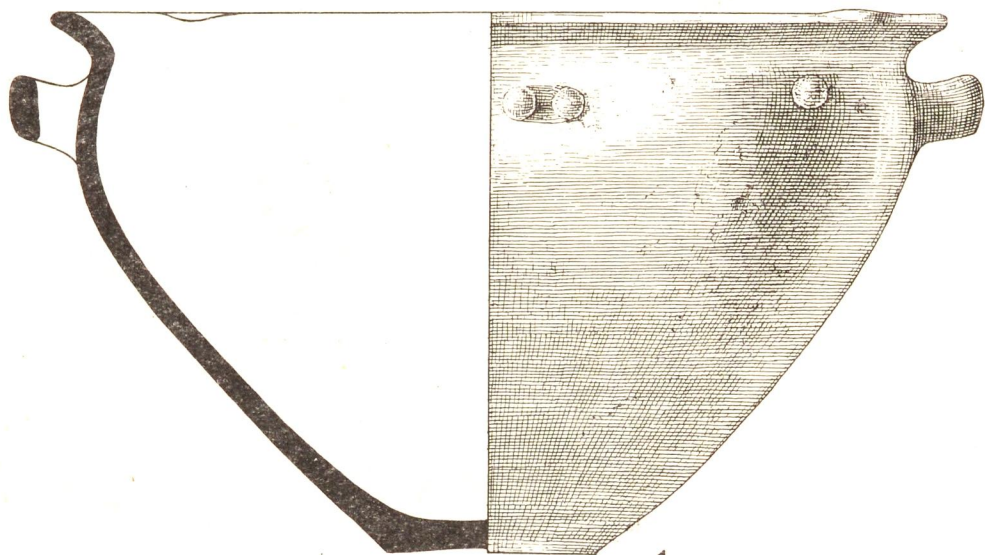

1

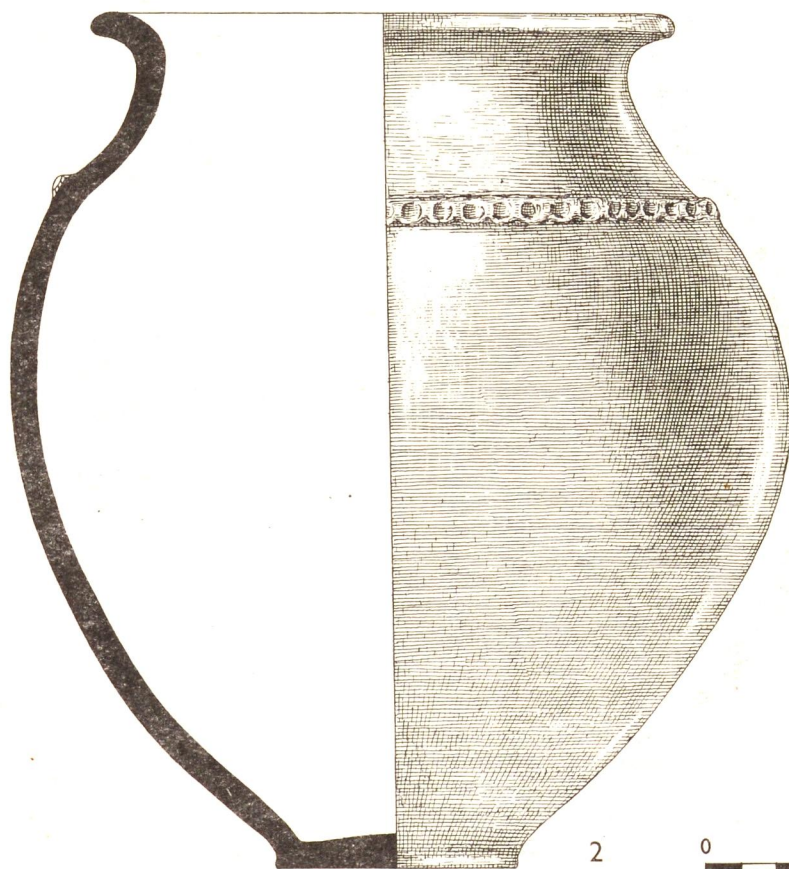

2

0 10cm

TAB. 42. OBJEKT 17.

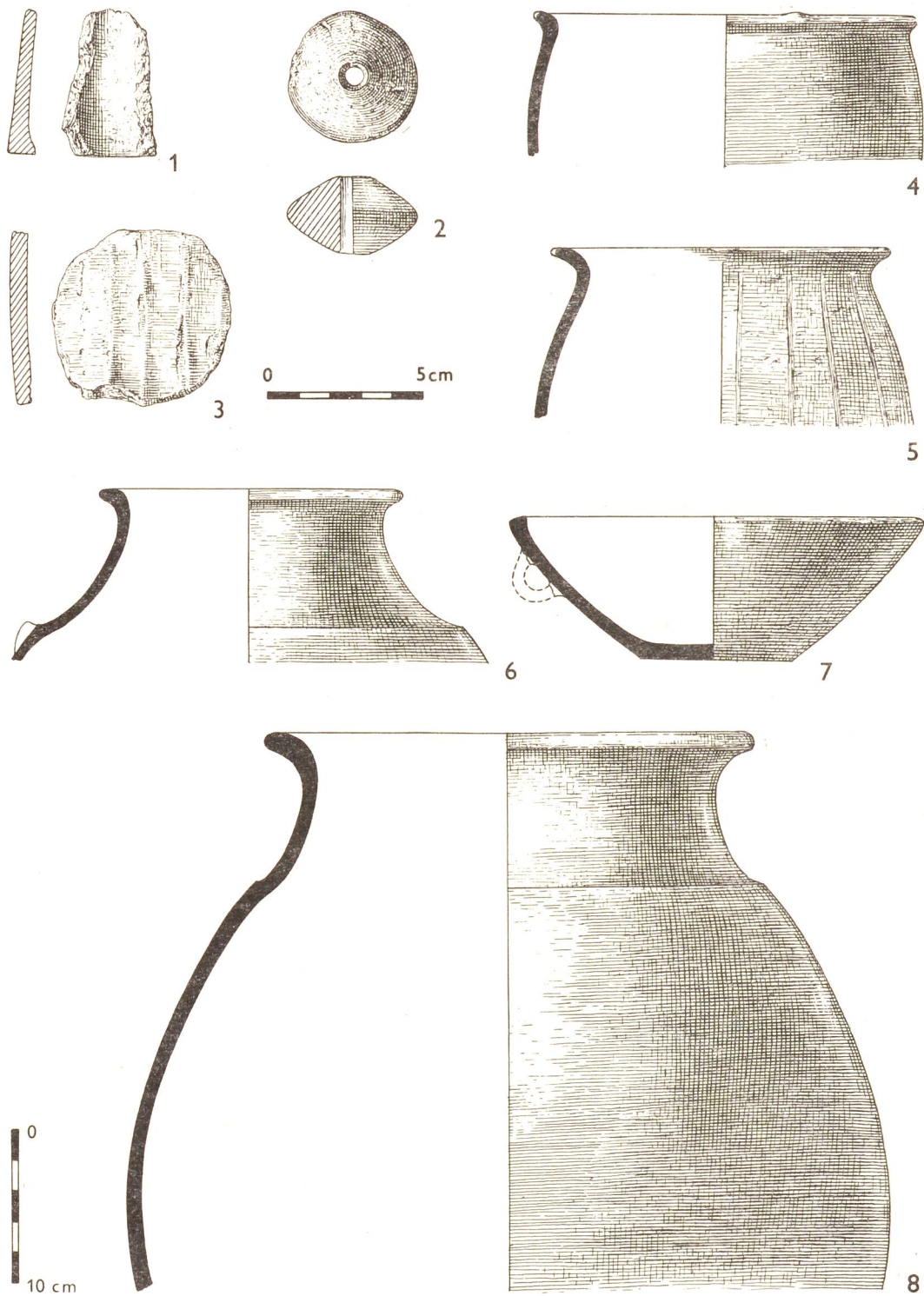

TAB. 43. OBJEKT 1.

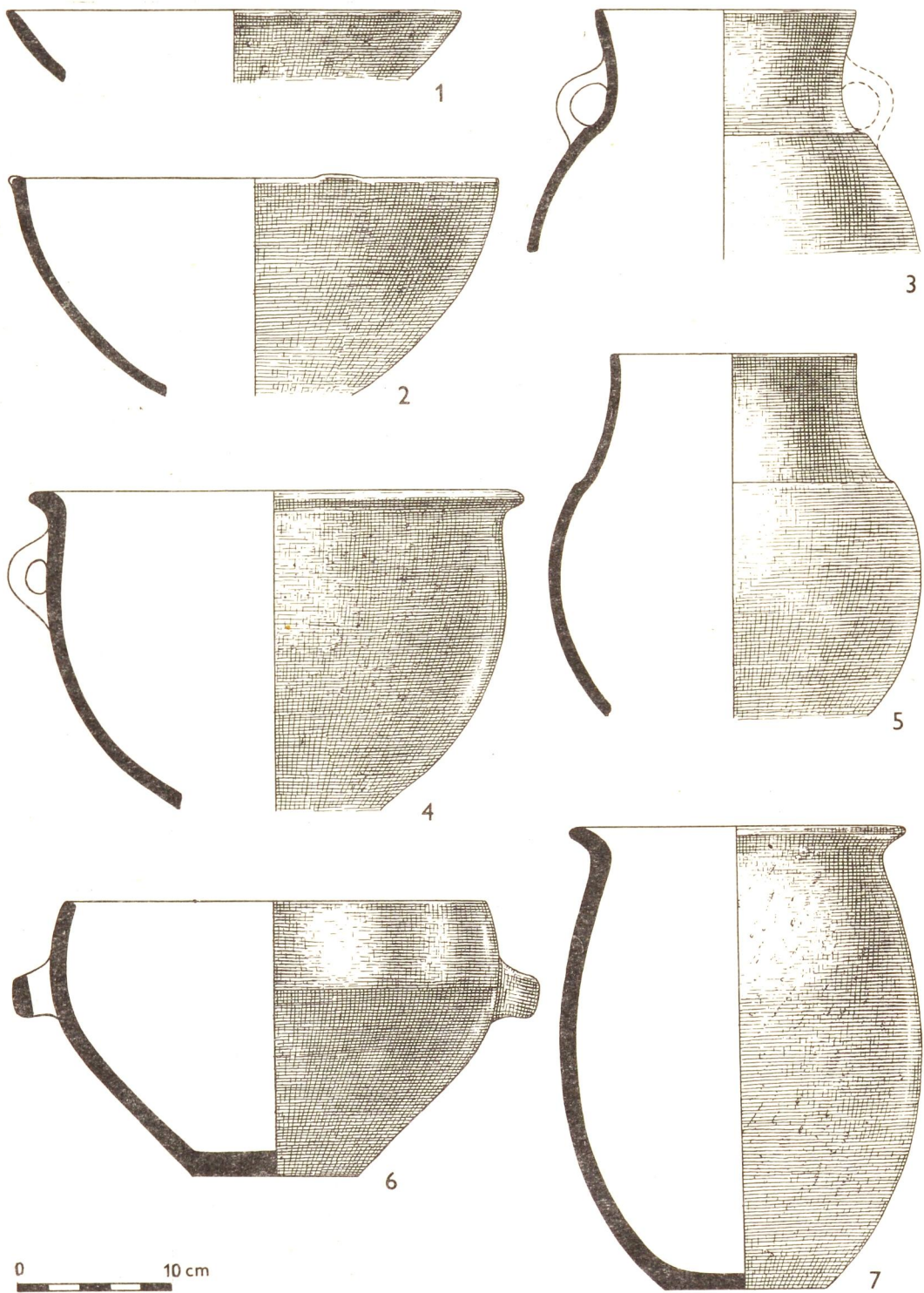

TAB. 44. OBJEKT I /1-6/, ROZRUŠENÝ OBJEKT /7/.



TAB. 45. OBJEKT I.



TAB. 46. OBJEKT I.

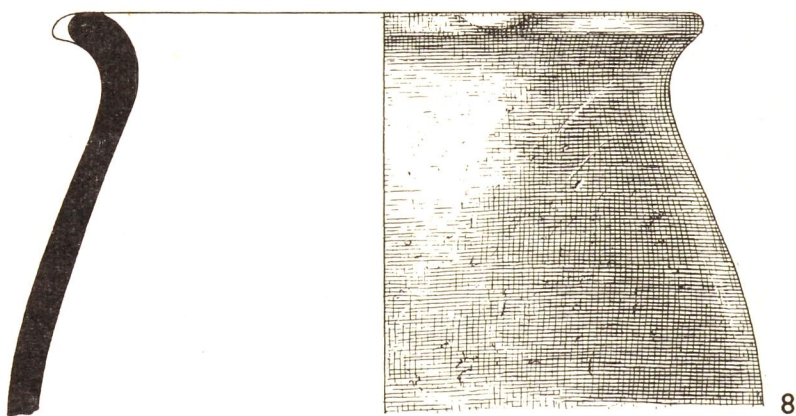
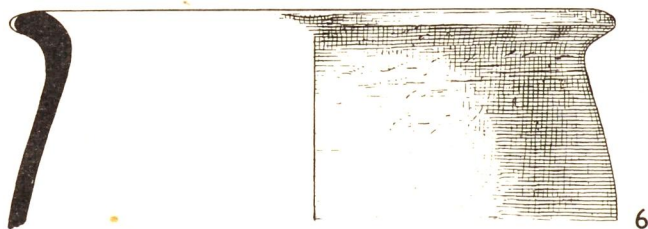
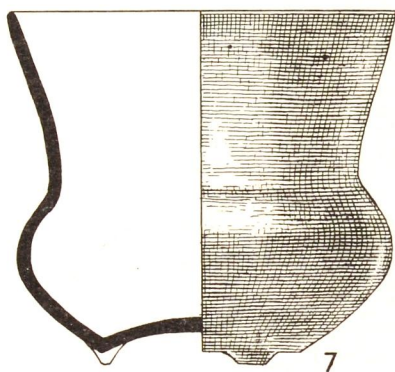
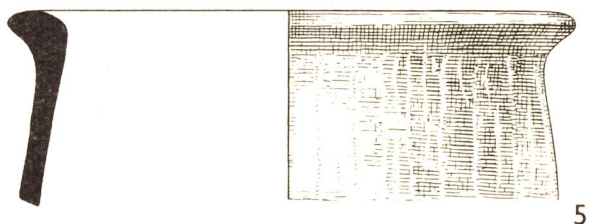
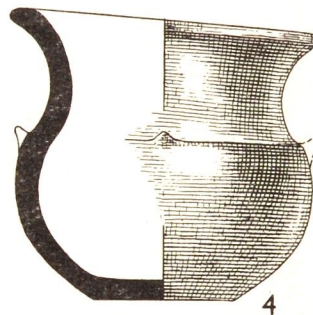
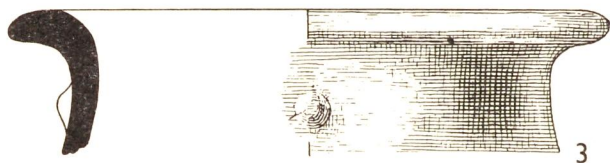
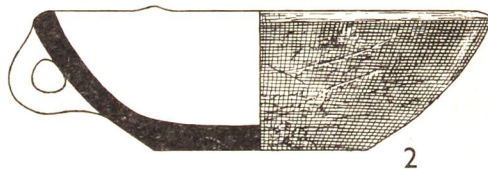
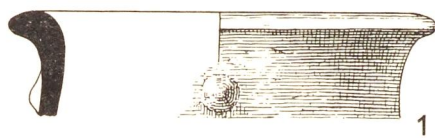

TAB. 47. OBJEKT I /2-8/, SONDA IIB /1/.

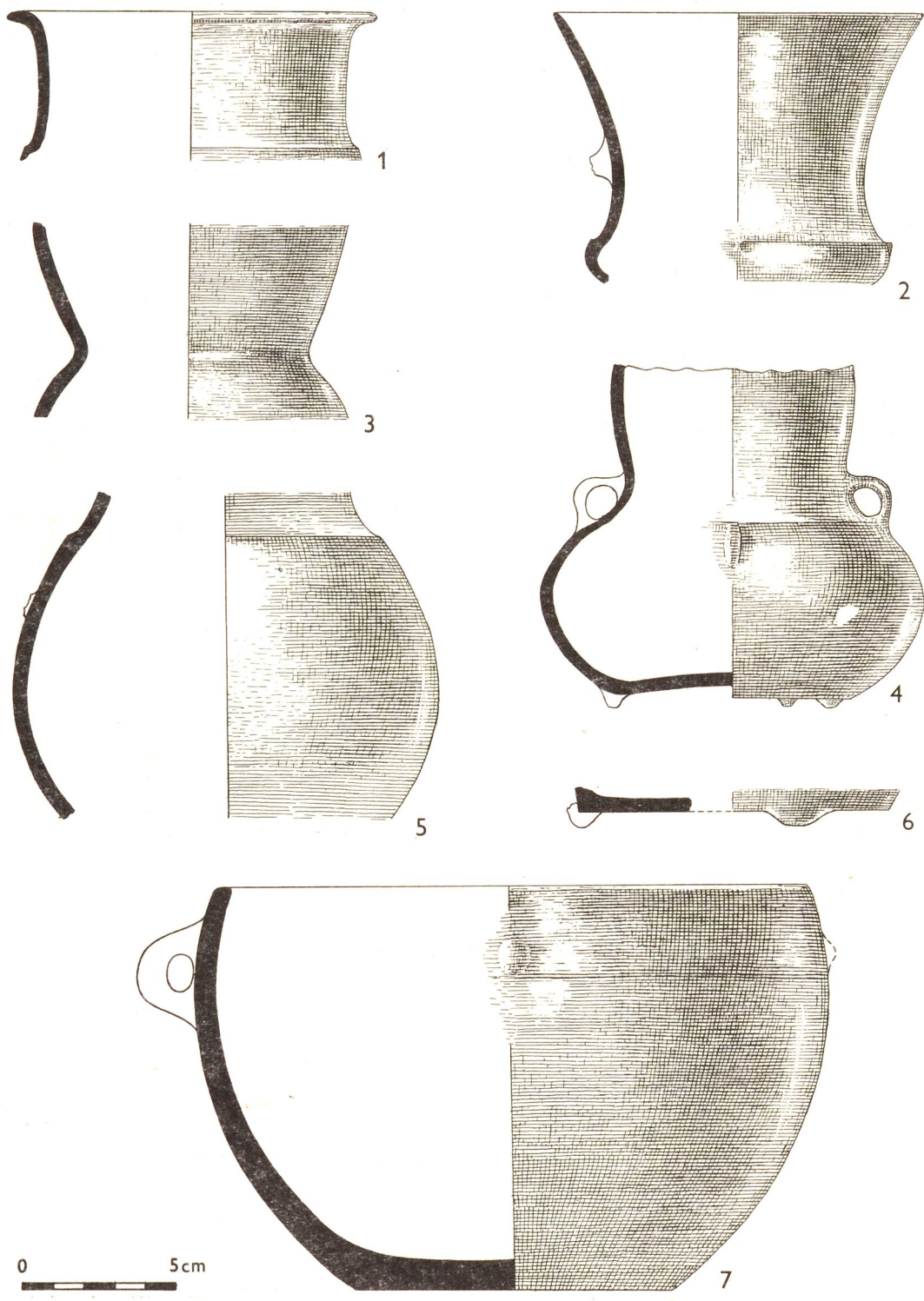

TAB. 48. ОБЪЕКТ I.

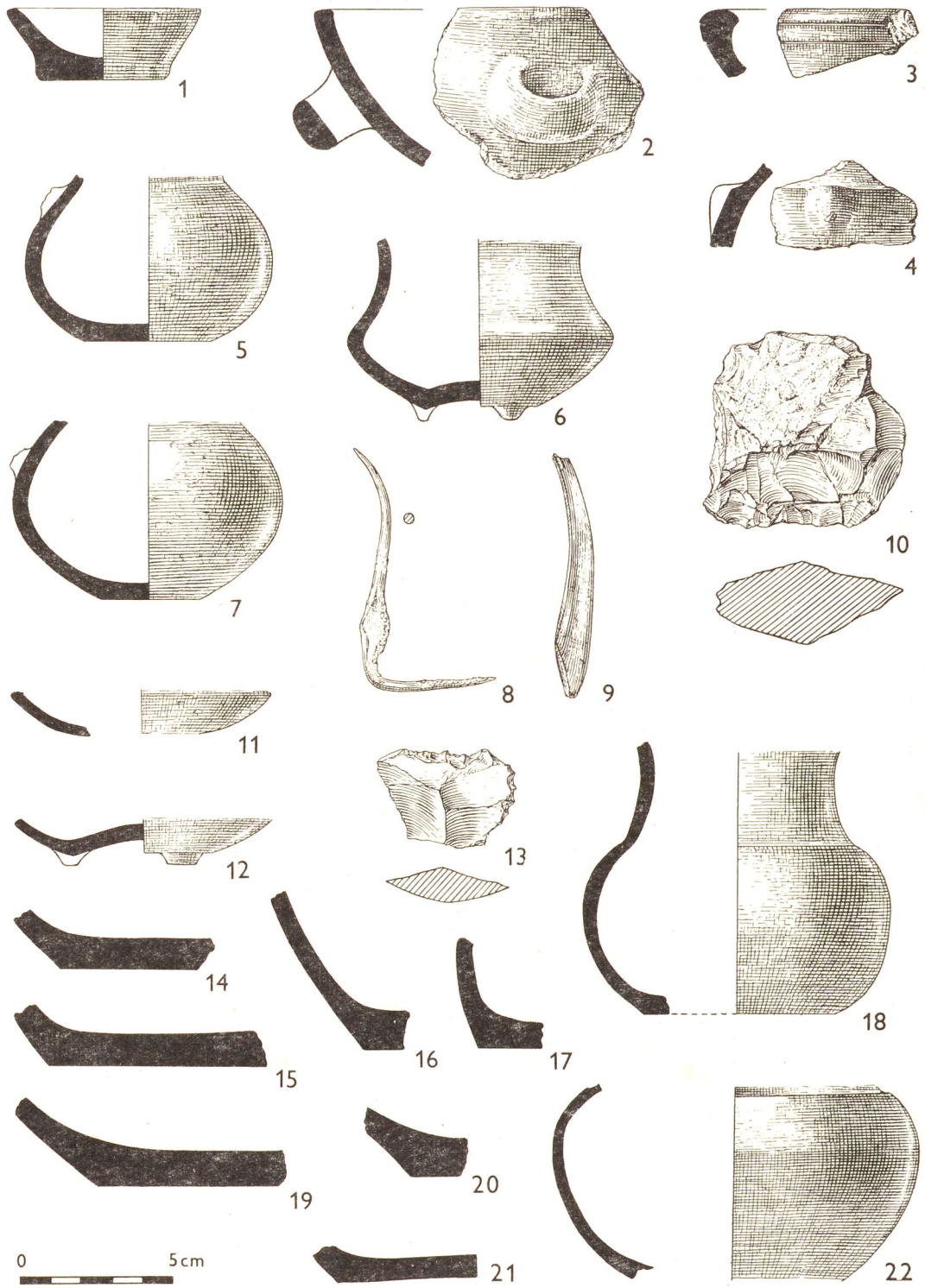

TAB. 49. OBJEKT I.



TAB. 50. OBJEKT I.

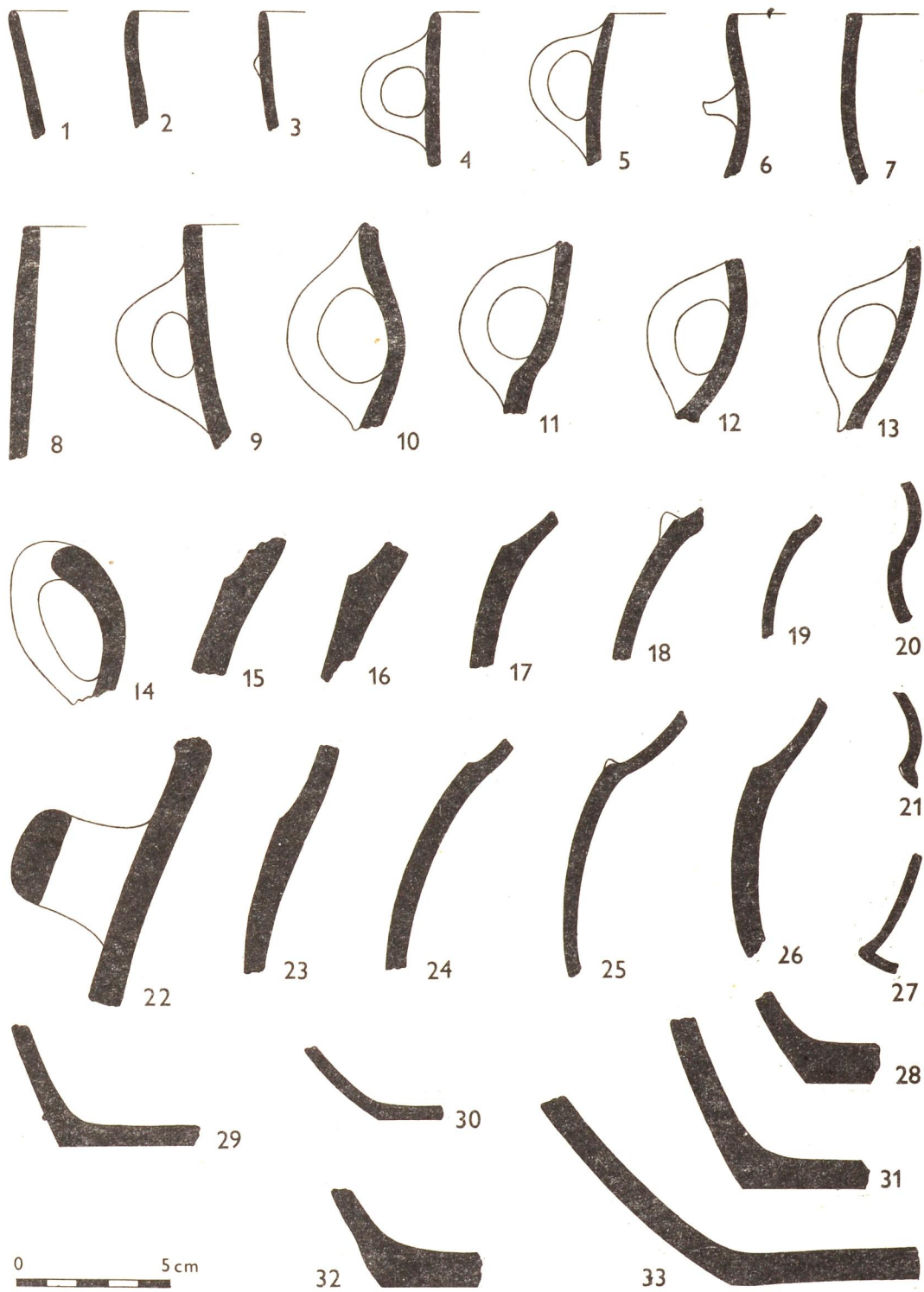

TAB. 51. OBJEKT I.

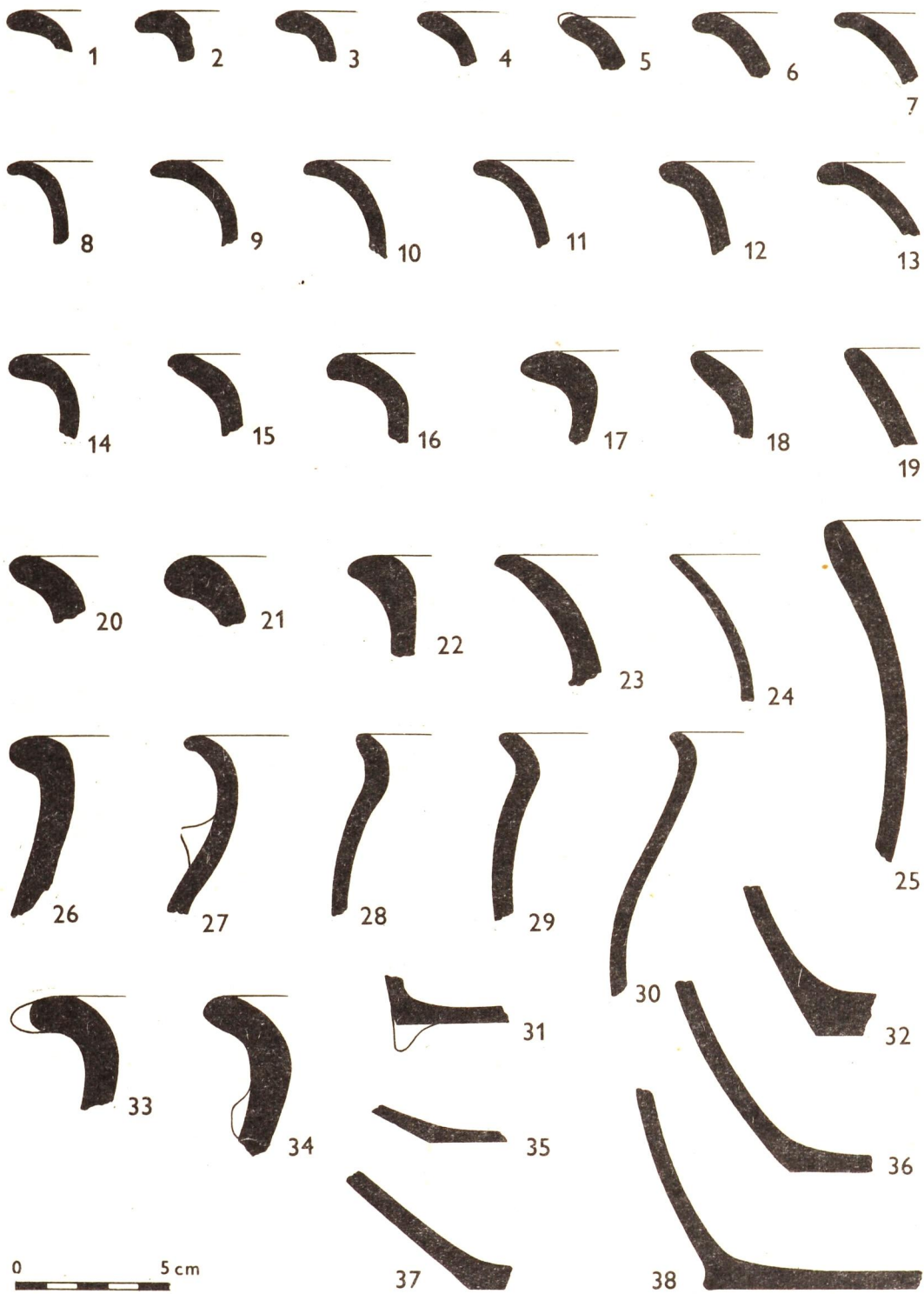

TAB. 52. OBJEKT I.

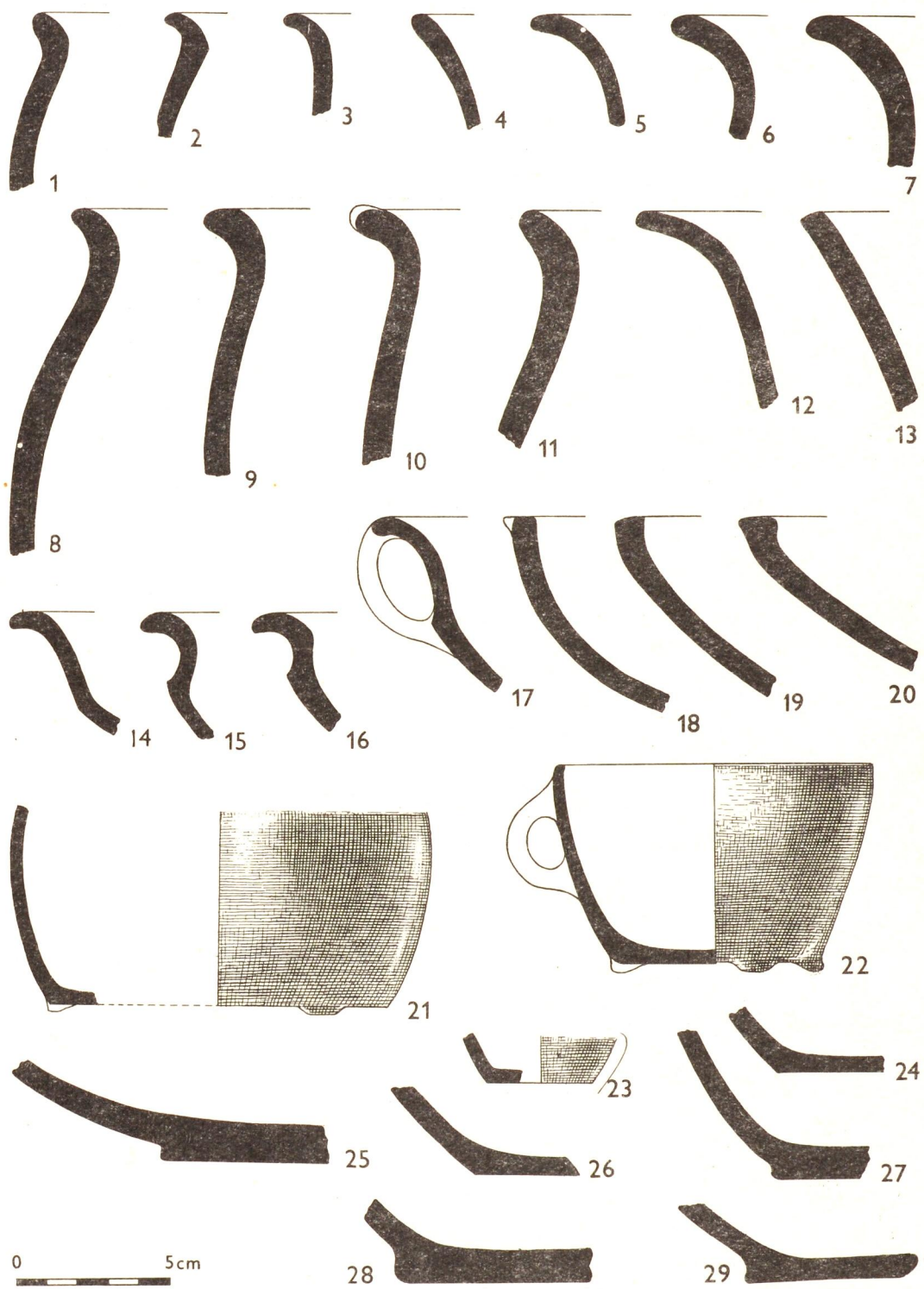

ТАБ. 53. ОБЪЕКТ I /8-12, 15-20, 24/, СОНДА II A /4, 5, 13, 23, 25, 27/, СОНДА II B /1-3, 6, 7, 14, 21, 22, 26, 28, 29/.

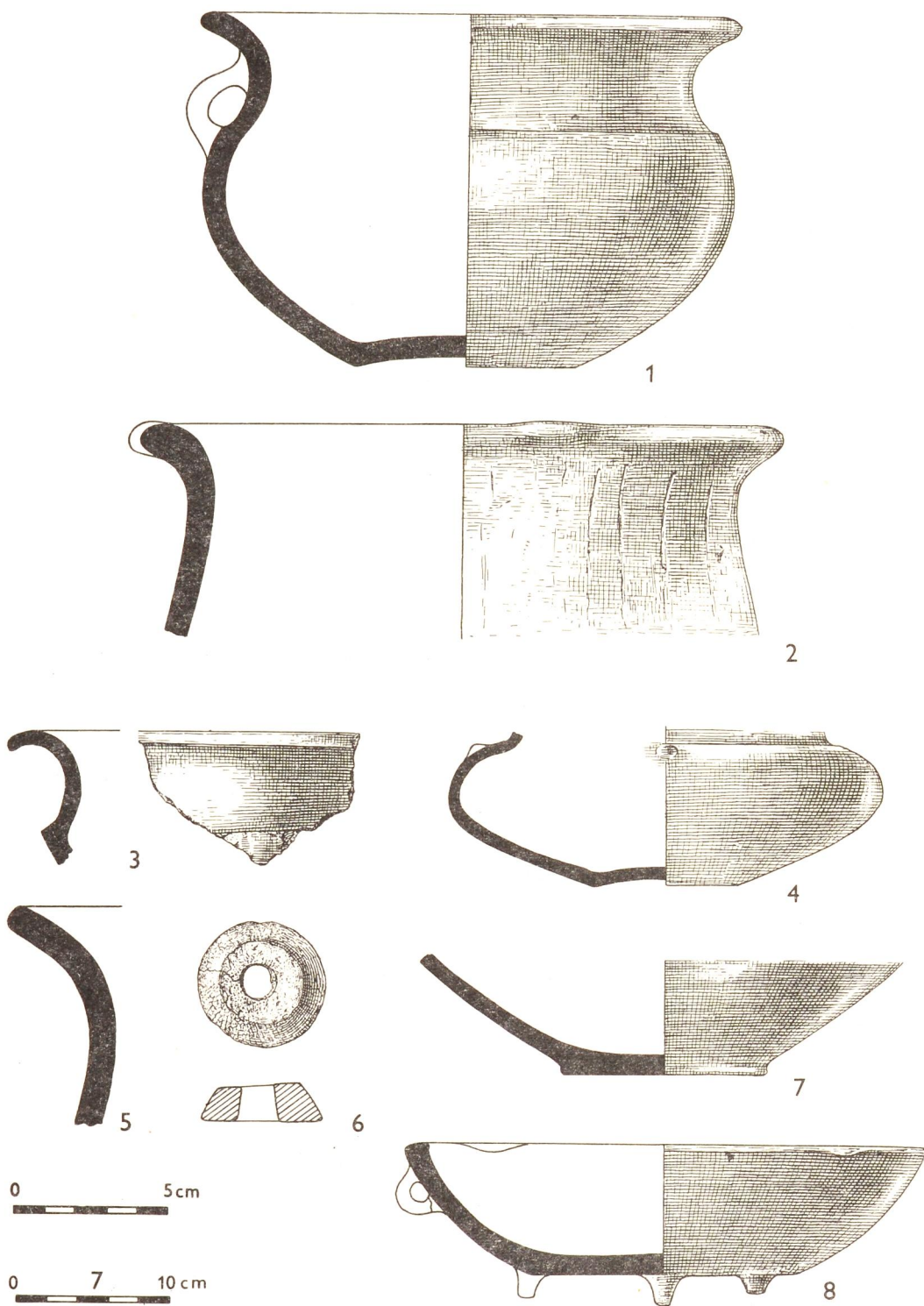

TAB. 54. SBĚR /5, 6/, ROZRUŠENÉ OBJEKTY /1-4, 7, 8/.

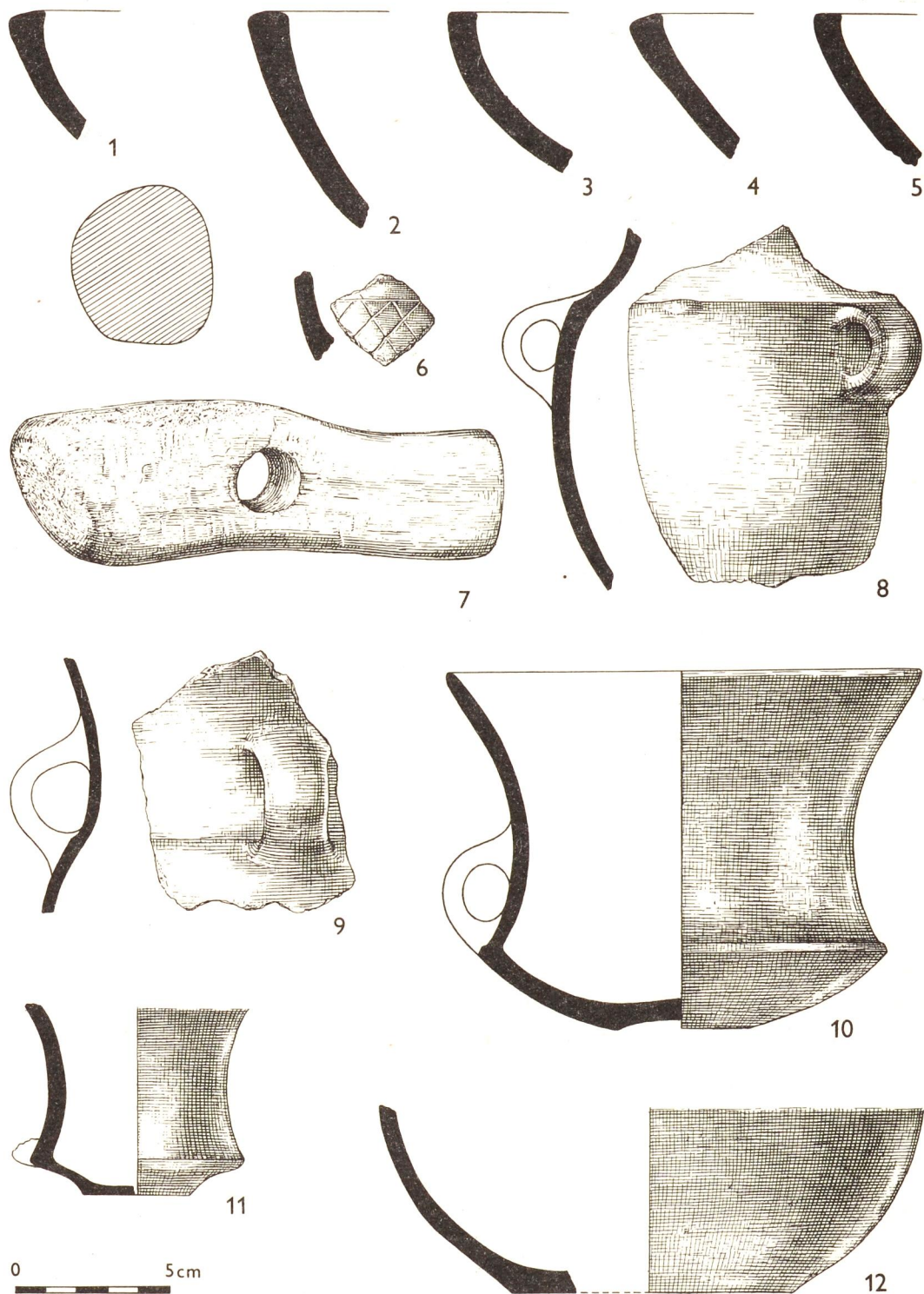

TAB. 55. SBĚR /3, 5, 9, 11/, ROZRUŠENÉ OBJEKTY /1, 2, 4, 7, 8, 10, 12/, OBJEKT 5B /6/.

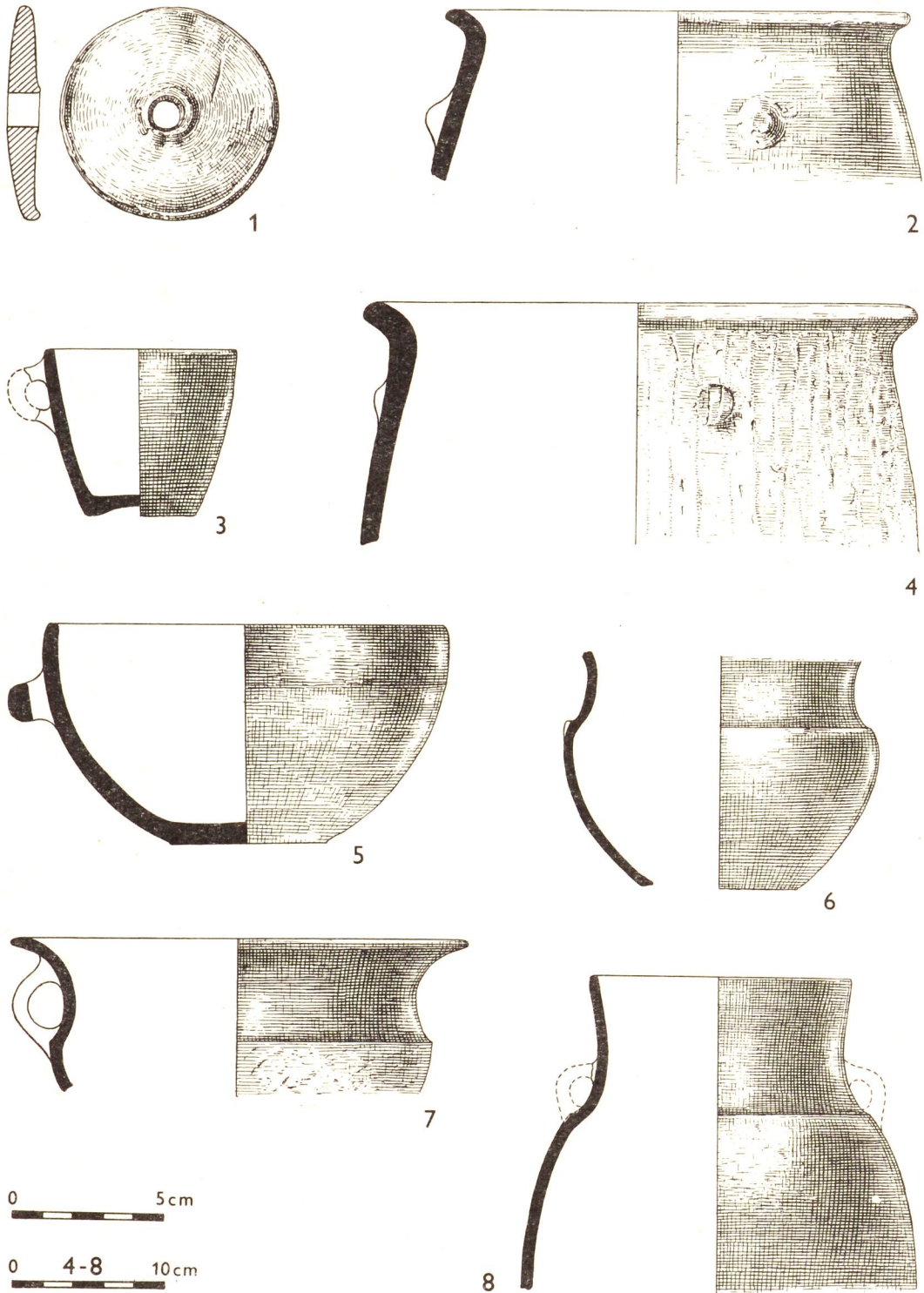

TAB. 56. SBĚR /1, 7/, ROZRUŠENÉ OBJEKTY /2-6, 8/.

Knihovna
 ARCHEOLOGICKÝ ÚSTAV
 PRAHA 1990

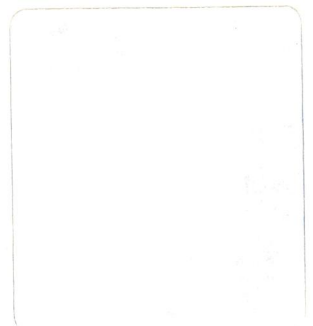

FONTES ARCHAEOLOGIAE MORAVICAE, Tomus XVI

Jaroslav Ondráček - Jana Stuchlíková

VĚTEŘOVSKÉ SÍDLIŠTĚ V BUDKOVICÍCH

Vydává: Archeologický ústav ČSAV Brno, sady Osvobození 19/23

Odpovědný redaktor: Akademik Josef Poulík

Výkonný redaktor: Doc.RNDr. Bohuslav Klíma, CSc.

Technická redakce: Renata Fabešová

Kresby: B.Ludikovská

Na titulní straně: Koflík z objektu 11.

Vytiskl: DISK - Davle jako účelovou neprodejnou publikaci

Náklad: 400 kusů

2 5 III 83

19.11.87

**Archeologický ústav
Brno**



423640030155